



ΕΛΛΗΝΙΚΗ ΔΗΜΟΚΡΑΤΙΑ
ΠΑΝΕΠΙΣΤΗΜΙΟ ΚΡΗΤΗΣ

Διακήρυξη για Σύμβαση

Προμηθειών

με Ανοικτή Διαδικασία μέσω ΕΣΗΔΗΣ

**«Προμήθεια εξοπλισμού του Κτιρίου Επέκτασης
Βιβλιοθήκης του Πανεπιστημίου Κρήτης στο Ρέθυμνο»**

Συνολικού προϋπολογισμού 968.194,00€ (χωρίς ΦΠΑ)

1.200.560,56€ (συμπεριλαμβανομένου ΦΠΑ 24%)

Αριθ. διακήρυξης 5432/14-03-2025

ΠΕΡΙΕΧΟΜΕΝΑ	1
1. ΑΝΑΘΕΤΟΥΣΑ ΑΡΧΗ ΚΑΙ ΑΝΤΙΚΕΙΜΕΝΟ ΣΥΜΒΑΣΗΣ	4
1.1 ΣΤΟΙΧΕΙΑ ΑΝΑΘΕΤΟΥΣΑΣ ΑΡΧΗΣ	4
1.2 ΣΤΟΙΧΕΙΑ ΔΙΑΔΙΚΑΣΙΑΣ-ΧΡΗΜΑΤΟΔΟΤΗΣΗ	4
1.3 ΣΥΝΟΠΤΙΚΗ ΠΕΡΙΓΡΑΦΗ ΦΥΣΙΚΟΥ ΚΑΙ ΟΙΚΟΝΟΜΙΚΟΥ ΑΝΤΙΚΕΙΜΕΝΟΥ ΤΗΣ ΣΥΜΒΑΣΗΣ	5
1.4 ΘΕΣΜΙΚΟ ΠΛΑΙΣΙΟ	9
1.5 ΠΡΟΘΕΣΜΙΑ ΠΑΡΑΛΑΒΗΣ ΠΡΟΣΦΟΡΩΝ.....	12
1.6 ΔΗΜΟΣΙΟΤΗΤΑ	12
1.7 ΑΡΧΕΣ ΕΦΑΡΜΟΖΟΜΕΝΕΣ ΣΤΗ ΔΙΑΔΙΚΑΣΙΑ ΣΥΝΑΨΗΣ	13
2. ΓΕΝΙΚΟΙ ΚΑΙ ΕΙΔΙΚΟΙ ΟΡΟΙ ΣΥΜΜΕΤΟΧΗΣ	14
2.1 ΓΕΝΙΚΕΣ ΠΛΗΡΟΦΟΡΙΕΣ	14
2.1.1 Έγγραφα της σύμβασης.....	14
2.1.3 Παροχή Διευκρινίσεων	14
2.1.4 Γλώσσα	15
2.1.5 Εγγυήσεις.....	17
2.1.6 Προστασία Προσωπικών Δεδομένων	17
2.2 ΔΙΚΑΙΩΜΑ ΣΥΜΜΕΤΟΧΗΣ - ΚΡΙΤΗΡΙΑ ΠΟΙΟΤΙΚΗΣ ΕΠΙΛΟΓΗΣ	18
2.2.1 Δικαίωμα συμμετοχής.....	18
2.2.2 Εγγύηση συμμετοχής.....	19
2.2.3 Λόγοι αποκλεισμού.....	20
2.2.4 Καταλληλότητα άσκησης επαγγελματικής δραστηριότητας.....	25
2.2.5 Οικονομική και χρηματοοικονομική επάρκεια.....	26
2.2.6 Τεχνική και επαγγελματική ικανότητα	26
2.2.7 Πρότυπα διασφάλισης ποιότητας και πρότυπα περιβαλλοντικής διαχείρισης.....	28
2.2.8 Στήριξη στην ικανότητα τρίτων – Υπεργολαβία	28
2.2.8.1. Στήριξη στην ικανότητα τρίτων	28
2.2.8.2. Υπεργολαβία	29
2.2.9 Κανόνες απόδειξης ποιοτικής επιλογής.....	29
2.2.9.1 Προκαταρκτική απόδειξη κατά την υποβολή προσφορών.....	30
2.2.9.2 Αποδεικτικά μέσα.....	31
2.3 ΚΡΙΤΗΡΙΑ ΑΝΑΘΕΣΗΣ.....	40
2.3.1 Κριτήριο ανάθεσης	40
2.4 ΚΑΤΑΡΤΙΣΗ - ΠΕΡΙΕΧΟΜΕΝΟ ΠΡΟΣΦΟΡΩΝ	41
2.4.1 Γενικοί όροι υποβολής προσφορών.....	41
2.4.2 Χρόνος και Τρόπος υποβολής προσφορών	41

2.4.3 Περιεχόμενα Φακέλου «Δικαιολογητικά Συμμετοχής- Τεχνική Προσφορά»	44
2.4.3.1 Δικαιολογητικά Συμμετοχής.....	44
2.4.3.2 Τεχνική προσφορά	46
2.4.4 Περιεχόμενα Φακέλου «Οικονομική Προσφορά» / Τρόπος σύνταξης και υποβολής οικονομικών προσφορών.....	48
2.4.5 Χρόνος ισχύος των προσφορών.....	48
2.4.6 Λόγοι απόρριψης προσφορών	49
3. ΔΙΕΝΕΡΓΕΙΑ ΔΙΑΔΙΚΑΣΙΑΣ - ΑΞΙΟΛΟΓΗΣΗ ΠΡΟΣΦΟΡΩΝ	50
3.1 ΑΠΟΣΦΡΑΓΙΣΗ ΚΑΙ ΑΞΙΟΛΟΓΗΣΗ ΠΡΟΣΦΟΡΩΝ.....	50
3.1.1 Ηλεκτρονική αποσφράγιση προσφορών.....	50
3.1.2 Αξιολόγηση προσφορών.....	51
3.2 ΠΡΟΣΚΛΗΣΗ ΥΠΟΒΟΛΗΣ ΔΙΚΑΙΟΛΟΓΗΤΙΚΩΝ ΠΡΟΣΩΡΙΝΟΥ ΑΝΑΔΟΧΟΥ - ΔΙΚΑΙΟΛΟΓΗΤΙΚΑ ΠΡΟΣΩΡΙΝΟΥ ΑΝΑΔΟΧΟΥ	54
3.3 ΚΑΤΑΚΥΡΩΣΗ - ΣΥΝΑΨΗ ΣΥΜΒΑΣΗΣ	55
3.4 ΠΡΟΔΙΚΑΣΤΙΚΕΣ ΠΡΟΣΦΥΓΕΣ - ΠΡΟΣΩΡΙΝΗ ΚΑΙ ΟΡΙΣΤΙΚΗ ΔΙΚΑΣΤΙΚΗ ΠΡΟΣΤΑΣΙΑ	56
3.5 ΜΑΤΑΙΩΣΗ ΔΙΑΔΙΚΑΣΙΑΣ	60
4. ΟΡΟΙ ΕΚΤΕΛΕΣΗΣ ΤΗΣ ΣΥΜΒΑΣΗΣ.....	60
4.1 ΕΓΓΥΗΣΕΙΣ (ΚΑΛΗΣ ΕΚΤΕΛΕΣΗΣ, ΠΡΟΚΑΤΑΒΟΛΗΣ, ΚΑΛΗΣ ΛΕΙΤΟΥΡΓΙΑΣ).....	60
4.2 ΣΥΜΒΑΤΙΚΟ ΠΛΑΙΣΙΟ - ΕΦΑΡΜΟΣΤΕΑ ΝΟΜΟΘΕΣΙΑ	61
4.3 ΌΡΟΙ ΕΚΤΕΛΕΣΗΣ ΤΗΣ ΣΥΜΒΑΣΗΣ	62
4.4 ΥΠΕΡΓΟΛΑΒΙΑ	62
4.5 ΤΡΟΠΟΠΟΙΗΣΗ ΣΥΜΒΑΣΗΣ ΚΑΤΑ ΤΗ ΔΙΑΡΚΕΙΑ ΤΗΣ	63
4.6 ΔΙΚΑΙΩΜΑ ΜΟΝΟΜΕΡΟΥΣ ΛΥΣΗΣ ΤΗΣ ΣΥΜΒΑΣΗΣ.....	64
5. ΕΙΔΙΚΟΙ ΟΡΟΙ ΕΚΤΕΛΕΣΗΣ ΤΗΣ ΣΥΜΒΑΣΗΣ.....	64
5.1 ΤΡΟΠΟΣ ΠΛΗΡΩΜΗΣ	64
5.2 ΚΗΡΥΞΗ ΟΙΚΟΝΟΜΙΚΟΥ ΦΟΡΕΑ ΕΚΠΤΩΤΟΥ - ΚΥΡΩΣΕΙΣ	65
5.3 ΔΙΟΙΚΗΤΙΚΕΣ ΠΡΟΣΦΥΓΕΣ ΚΑΤΑ ΤΗ ΔΙΑΔΙΚΑΣΙΑ ΕΚΤΕΛΕΣΗΣ ΤΩΝ ΣΥΜΒΑΣΕΩΝ.....	67
5.4 ΔΙΚΑΣΤΙΚΗ ΕΠΙΛΥΣΗ ΔΙΑΦΟΡΩΝ	67
6. ΧΡΟΝΟΣ ΚΑΙ ΤΡΟΠΟΣ ΕΚΤΕΛΕΣΗΣ.....	67
6.1 ΧΡΟΝΟΣ ΠΑΡΑΔΟΣΗΣ ΑΓΑΘΩΝ.....	67
6.2 ΠΑΡΑΛΑΒΗ ΑΓΑΘΩΝ - ΧΡΟΝΟΣ ΚΑΙ ΤΡΟΠΟΣ ΠΑΡΑΛΑΒΗΣ ΑΓΑΘΩΝ	68
6.3 ΑΠΟΡΡΙΨΗ ΣΥΜΒΑΤΙΚΩΝ ΑΓΑΘΩΝ – ΑΝΤΙΚΑΤΑΣΤΑΣΗ	69
ΠΑΡΑΡΤΗΜΑΤΑ.....	70

ΠΑΡΑΡΤΗΜΑ Ι – ΑΝΑΛΥΤΙΚΗ ΠΕΡΙΓΡΑΦΗ ΦΥΣΙΚΟΥ ΚΑΙ ΟΙΚΟΝΟΜΙΚΟΥ ΑΝΤΙΚΕΙΜΕΝΟΥ ΤΗΣ ΣΥΜΒΑΣΗΣ (ΠΡΟΣΑΡΜΟΣΜΕΝΟ ΑΠΟ ΤΗΝ ΑΝΑΘΕΤΟΥΣΑ ΑΡΧΗ)	70
ΠΑΡΑΡΤΗΜΑ ΙΙ – ΑΠΑΙΤΗΣΕΙΣ- ΤΕΧΝΙΚΕΣ ΠΡΟΔΙΑΓΡΑΦΕΣ ΑΝΑ ΤΜΗΜΑ	71
ΠΑΡΑΡΤΗΜΑ ΙΙΙ – ΠΙΝΑΚΕΣ ΣΥΜΜΟΡΦΩΣΗΣ ΑΝΑ ΤΜΗΜΑ	125
ΠΑΡΑΡΤΗΜΑ ΙV – ΥΠΟΔΕΙΓΜΑ ΟΙΚΟΝΟΜΙΚΗΣ ΠΡΟΣΦΟΡΑΣ ΑΝΑ ΤΜΗΜΑ	184
ΠΑΡΑΡΤΗΜΑ V – Ε.Ε.Ε.Σ	190
ΠΑΡΑΡΤΗΜΑ VI – ΑΛΛΕΣ ΔΗΛΩΣΕΙΣ.....	191
ΠΑΡΑΡΤΗΜΑ VII – ΥΠΟΔΕΙΓΜΑ ΕΓΓΥΤΙΚΩΝ ΕΠΙΣΤΟΛΩΝ	195
ΣΥΝΗΜΜΕΝΑ ΔΙΑΚΗΡΥΞΗΣ 1 & 2 - ΣΧΕΔΙΑ ΔΙΑΤΑΞΗΣ ΕΞΟΠΛΙΣΜΟΥ ΕΠΙΠΛΩΣΗΣ	
ΣΥΝΗΜΜΕΝΑ ΔΙΑΚΗΡΥΞΗΣ 3-8 - ΣΧΕΔΙΑ ΜΕΛΕΤΗΣ ΗΜ ΕΞΟΠΛΙΣΜΟΥ	

1. ΑΝΑΘΕΤΟΥΣΑ ΑΡΧΗ ΚΑΙ ΑΝΤΙΚΕΙΜΕΝΟ ΣΥΜΒΑΣΗΣ

1.1 Στοιχεία Αναθέτουσας Αρχής

Επωνυμία	ΠΑΝΕΠΙΣΤΗΜΙΟ ΚΡΗΤΗΣ
Αριθμός Φορολογικού Μητρώου (Α.Φ.Μ.)	090033943
Κωδικός Αναθέτουσας Αρχής για την ηλεκτρονική τιμολόγηση ¹	1020.E00291.0001.
Ταχυδρομική διεύθυνση	ΠΑΝΕΠΙΣΤΗΜΙΟΥΠΟΛΗ ΡΕΘΥΜΝΟΥ
Πόλη	ΡΕΘΥΜΝΟ
Ταχυδρομικός Κωδικός	74150
Χώρα	ΕΛΛΑΔΑ
Κωδικός NUTS	ΡΕΘΥΜΝΟ (EL 433)
Τηλέφωνο	2831077997
Ηλεκτρονικό Ταχυδρομείο (e-mail)	promitheiesreth@uoc.gr
Αρμόδιος για πληροφορίες	Βασιλική Μυλωνά
Γενική Διεύθυνση στο διαδίκτυο (URL)	www.uoc.gr
Αρμόδιοι για πληροφορίες τεχνικού περιεχομένου	Ελένη Κωβαίου (τηλ. 2831077801, email kovaiou@uoc.gr)

Είδος Αναθέτουσας Αρχής

Η Αναθέτουσα Αρχή είναι **Ν.Π.Δ.Δ.** και ανήκει στην **ΓΕΝΙΚΗ ΚΥΒΕΡΝΗΣΗ**.

Κύρια δραστηριότητα Α.Α.

Η κύρια δραστηριότητα της Αναθέτουσας Αρχής είναι η **ΕΚΠΑΙΔΕΥΣΗ**.

Εφαρμοστέο εθνικό δίκαιο είναι το **ΕΛΛΗΝΙΚΟ**.

Στοιχεία Επικοινωνίας

- Τα έγγραφα της σύμβασης είναι διαθέσιμα για ελεύθερη, πλήρη, άμεση & δωρεάν ηλεκτρονική πρόσβαση μέσω της Διαδικτυακής Πύλης (www.promitheus.gov.gr) του ΟΠΣ ΕΣΗΔΗΣ.
- Κάθε είδους επικοινωνία και ανταλλαγή πληροφοριών πραγματοποιείται μέσω του ΕΣΗΔΗΣ Προμήθειες και Υπηρεσίες (εφεξής ΕΣΗΔΗΣ), το οποίο είναι προσβάσιμο από τη Διαδικτυακή Πύλη (www.promitheus.gov.gr) του ΟΠΣ ΕΣΗΔΗΣ.
- Περαιτέρω πληροφορίες είναι διαθέσιμες από: την προαναφερθείσα Γενική Διεύθυνση στο διαδίκτυο (URL): www.uoc.gr

1.2 Στοιχεία Διαδικασίας - Χρηματοδότηση

Είδος διαδικασίας: Ο διαγωνισμός θα διεξαχθεί με την ανοικτή διαδικασία του άρθρου 27 του ν. 4412/16.

¹ Άρθρο 53 παρ. 2 περ. α του ν. 4412/2016. Ο κωδικός της αναθέτουσας αρχής για την ηλεκτρονική τιμολόγηση, όπως αυτός προσδιορίζεται στον επίσημο ιστότοπο της ΓΓΠΣΔΔ. Πρβλ. Απόφαση αριθμ. 63446/2021 Κ.Υ.Α (Β' 2338/02.06.2021) των Υπουργών Οικονομικών – Ανάπτυξης και Επενδύσεων – Επικρατείας «Καθορισμός Εθνικού Μορφότυπου ηλεκτρονικού τιμολογίου στο πλαίσιο των Δημοσίων Συμβάσεων», άρθρο 3 παρ.6, πεδίο «BT-46: Κωδικός αγοραστή», σε συνδυασμό με το πεδίο «BT-10: Στοιχείο αναφοράς Αγοραστή».

Χρηματοδότηση της σύμβασης

Η δαπάνη θα βαρύνει τις πιστώσεις Προϋπολογισμού του Ε.Π.Α./Τ.Π.Α. 2021-2025 του Υπουργείου Παιδείας, Θρησκευμάτων και Αθλητισμού, της ΣΑΝΑ 346 ΜΙΣ 5223806 με κωδικό ενάρθρου 2024ΝΑ34600086 και Τίτλο: Προμήθεια εξοπλισμού κτιρίου επέκτασης της Βιβλιοθήκης του Πανεπιστημίου Κρήτης στο Ρέθυμνο» (κατ.1.0).

Εγκρινόμενο: 25REQ016433556 2025-03-10

1.3 Συνοπτική Περιγραφή φυσικού και οικονομικού αντικείμενου της σύμβασης

Αντικείμενο της σύμβασης είναι η **προμήθεια εξοπλισμού του κτιρίου επέκτασης της Βιβλιοθήκης του Πανεπιστημίου Κρήτης στο Ρέθυμνο»**

Η εκτιμώμενη αξία της σύμβασης ανέρχεται στο ποσό των **968.194,00€ (εννιακοσίων εξήντα οκτώ χιλιάδων και εκατόν ενενήντα τεσσάρων ευρώ) χωρίς ΦΠΑ, ήτοι 1.200.560,56€ (συμπεριλαμβανομένου ΦΠΑ 24%)** και αναλύεται ως εξής:

Τμήμα 1: Ειδικός εξοπλισμός Βιβλιοθήκης του κτιρίου επέκτασης της Βιβλιοθήκης του Πανεπιστημίου Κρήτης στο Ρέθυμνο, εκτιμώμενης αξίας χωρίς ΦΠΑ 542.531,00€, ήτοι 672.738,44€ συμπεριλαμβανομένου ΦΠΑ 24%.

CPV: 39155100-4 Εξοπλισμός βιβλιοθήκης

α/α	Είδος	Τεμάχια
1	Βιβλιοστάσια ευθύγραμμα διπλής όψης με 7 χρηστικά ράφια	149
2	Συρταρωτό ράφι	30
3	Βιβλιοστάσια καμπύλα διπλής όψης	20
4	Επίτοιχα βιβλιοστάσια μονής όψης ευθύγραμμα	37
5	Τερματικά ράφια προβολής	9
6	Βιβλιοστάτες μεταλλικές γωνίες σε λευκό χρώμα	1.000
7	Λειτουργικά τερματικά πάνελ με ράφια προβολής	7
8	Βιβλιοστάσια ευθύγραμμα κλειστά με πόρτες από τζάμι	8
9	Εκθεσιακές προθήκες με καπάκι	8
10	Κυλιόμενα Βιβλιοστάσια	1
11	Ραφιέρες γραφείου πατύρων	1
12	Ραφιέρες αίθουσας αρχείων	1

13	Επιτοίχιο σύστημα έκθεσης και φύλαξης έργων τέχνης	12
14	Χαμηλά κυλιόμενα ράφια	1
15	Κυλιόμενα ράφια για εφημερίδες	1
16	Σταθερή συστοιχία μιας όψης	3
		1.288

Τμήμα 2: Εξοπλισμός επίπλωσης του κτιρίου επέκτασης της Βιβλιοθήκης του Πανεπιστημίου Κρήτης στο Ρέθυμνο, εκτιμώμενης αξίας χωρίς ΦΠΑ 167.960,00€, ήτοι 208.270,40 € συμπεριλαμβανομένου ΦΠΑ 24%.

CPV: 39100000-3 Έπιπλα

α/α	Είδος	Τεμάχια
1	Τραπέζια ανάγνωσης	24
2	Διαχωριστικό για τοποθέτηση στο μέσο τραπεζιών ανάγνωσης	4
3	Γραμμικά φωτιστικά	32
4	Τραπέζια ανάγνωσης ΑΜΕΑ	2
5	Καθίσματα ανάγνωσης	94
6	Κεντρικό γραφείο υποδοχής	1
7	Καθιστικά χώρου υποδοχής	2
8	Τραπέζια με μεταλλικό σκελετό και καπάκι	9
9	Καθίσματα γραφείων	26
10	Θέσεις ΟΡΑC	21
11	Σκαμπό θέσης ΟΡΑC	21
12	Lockers Ιματιοθήκη	2
13	Πίνακες ενημέρωσης	4
14	Πολυθρόνες	4

15	Καμπύλα καθιστικά	16
16	Χαμηλό κυκλικό τραπέζι	11
17	Φωτιστικό δαπέλου	5
18	Καθίσματα αίθουσας συνεδρίων	110
19	Ερμάριο με κλειδί	3
20	Γραφείο επόπτη	3
21	Συρταριέρα	9
22	Τραπέζι για ακουστικά μετάφρασης	3
23	Πολυθρόνες	6
24	Πολυθρόνες απομόνωσης	3
25	Ηλεκτροκίνητα ρόλερ ολικής συσκότισης	7
26	Χειροκίνητα ρόλερ σκίασης	3
27	Συρταριέρες μεγάλου format	6
28	Τραπέζι φαγητού	1
29	Καρέκλες	6
30	Καναπές 3θέσιος	1
31	Ντουλάπια μελαμίνης για κουζίνα	1
32	Παγκάκι εξωτερικού χώρου	6
33	Τραπέζι κήπου	5
34	Ξαπλώστρα εξωτερικού χώρου	4
		455

Τμήμα 3: Προμήθεια και εγκατάσταση ηλεκτρομηχανολογικού εξοπλισμού, εκτιμώμενης αξίας χωρίς ΦΠΑ 174.003,00€, ήτοι 215.763,72€ συμπεριλαμβανομένου ΦΠΑ.

CPV: 31700000-3 Ηλεκτρονικό, ηλεκτρομηχανολογικό και ηλεκτροτεχνικό υλικό

α/α	Είδος	Τεμάχια
1	Προμήθεια και εγκατάσταση υλικών για την αναβάθμιση ηλεκτρικής υποδομής	1
2	Προμήθεια και εγκατάσταση υλικών για την αναβάθμιση και τροποποίηση φωτισμού	1
3	Προμήθεια και εγκατάσταση υλικών για φωτισμό ανάδειξης ομιλητών και προεδρείου	1
4	Σύστημα ενίσχυσης ήχου	1
5	Συνεδριακό σύστημα και σύστημα μετάφρασης	1
6	Καμπίνα μετάφρασης ενός μεταφραστή	2
7	Σύστημα προβολής	1
8	Σύστημα καταγραφής και μετάδοσης εικόνας και ήχου	1
9	Κουβούκλιο για εγκατάσταση εξοπλισμού	1
		10

Τμήμα 4: Συστήματα Μηχανογράφησης και συστήματα Ηλεκτρονικών Υπολογιστών, εκτιμώμενης αξίας χωρίς ΦΠΑ **83.700,00€**, ήτοι **103.788,00€** συμπεριλαμβανομένου ΦΠΑ.

CPV: 30236000-2 Ποικίλος εξοπλισμός ηλεκτρονικών υπολογιστών

α/α	Είδος	Τεμάχια
1	Ηλεκτρονικοί υπολογιστές	50
2	Οθόνες	50
3	Φορητοί Η/Υ	30
4	Tablet google android	3
5	Barcode scanner 1D & 2D	4
6	Φωτοτυπικό A3 color	1
7	Overhead Scanner A3 300 DPI	2
8	Deep Freeze	50

9	Overhead Scanner	2
		192

Επισημαίνεται ότι, επί ποινή αποκλεισμού, το κόστος της οικονομικής προσφοράς, **δεν θα πρέπει να υπερβαίνει τον προϋπολογισμό ανά Τμήμα.**

Προσφορές υποβάλλονται για το σύνολο των ειδών **ενός ή και περισσότερων Τμημάτων.** Ο μέγιστος αριθμός τμημάτων που μπορεί να ανατεθεί σε έναν προσφέροντα ορίζεται σε **τέσσερα.**

Η διάρκεια της σύμβασης ορίζεται **σε δώδεκα (12) μήνες** από την υπογραφή της σύμβασης.

Αναλυτική περιγραφή του φυσικού και οικονομικού αντικειμένου της σύμβασης δίδεται στα **ΠΑΡΑΡΤΗΜΑΤΑ I & II** της παρούσας διακήρυξης.

Η σύμβαση θα ανατεθεί με το κριτήριο της πλέον συμφέρουσας από οικονομική άποψη προσφοράς **μόνο βάσει τιμής για κάθε Τμήμα της προμήθειας.**

1.4 Θεσμικό πλαίσιο

Η ανάθεση και εκτέλεση της σύμβασης διέπονται από την κείμενη νομοθεσία και τις κατ' εξουσιοδότηση αυτής εκδοθείσες κανονιστικές πράξεις, όπως ισχύουν, και ιδίως:

- του ν. 4412/2016 (Α' 147) "Δημόσιες Συμβάσεις Έργων, Προμηθειών και Υπηρεσιών (προσαρμογή στις Οδηγίες 2014/24/ ΕΕ και 2014/25/ΕΕ)",
- του ν. 4700/2020 (Α' 127) «Ενιαίο κείμενο Δικονομίας για το Ελεγκτικό Συνέδριο, ολοκληρωμένο νομοθετικό πλαίσιο για τον προσυμβατικό έλεγχο, τροποποιήσεις στον Κώδικα Νόμων για το Ελεγκτικό Συνέδριο, διατάξεις για την αποτελεσματική απονομή της δικαιοσύνης και άλλες διατάξεις» και ιδίως των άρθρων 324-337,
- του ν. 4622/2019 (Α' 133) «Επιτελικό Κράτος: οργάνωση, λειτουργία & διαφάνεια της Κυβέρνησης, των κυβερνητικών οργάνων & της κεντρικής δημόσιας διοίκησης» και ιδίως του άρθρου 37,
- του ν. 4601/2019 (Α' 44) «Εταιρικοί μετασχηματισμοί και εναρμόνιση του νομοθετικού πλαισίου με τις διατάξεις της Οδηγίας 2014/55/ΕΕ του Ευρωπαϊκού Κοινοβουλίου και του Συμβουλίου της 16ης Απριλίου 2014 για την έκδοση ηλεκτρονικών τιμολογίων στο πλαίσιο δημοσίων συμβάσεων και λοιπές διατάξεις»,
- του άρθρου 11 του ν. 4013/2011 (Α' 204) «Σύσταση ενιαίας Ανεξάρτητης Αρχής Δημοσίων Συμβάσεων και Κεντρικού Ηλεκτρονικού Μητρώου Δημοσίων Συμβάσεων...»,
- του ν. 3548/2007 (Α' 68) «Καταχώριση δημοσιεύσεων των φορέων του Δημοσίου στο νομαρχιακό και τοπικό Τύπο και άλλες διατάξεις», όπως τροποποιήθηκε και ισχύει,
- του ν. 3310/2005 (Α' 30) «Μέτρα για τη διασφάλιση της διαφάνειας και την αποτροπή καταστρατηγήσεων κατά τη διαδικασία σύναψης δημοσίων συμβάσεων», του π.δ/τος 82/1996 (Α' 66) «Ονομαστικοποίηση μετοχών Ελληνικών Ανωνύμων Εταιρειών που μετέχουν στις διαδικασίες ανάληψης έργων ή προμηθειών του

Δημοσίου ή των νομικών προσώπων του ευρύτερου δημόσιου τομέα»², της κοινής απόφασης των Υπουργών Ανάπτυξης και Επικρατείας με αρ. 20977/2007 (Β' 1673) σχετικά με τα «Δικαιολογητικά για την τήρηση των μητρώων του ν.3310/2005, όπως τροποποιήθηκε με τον ν.3414/2005», καθώς και των υπουργικών αποφάσεων, οι οποίες εκδίδονται, κατ' εξουσιοδότηση του άρθρου 65 του ν. 4172/2013 (Α'167) για τον καθορισμό: α) των μη «συνεργάσιμων φορολογικά» κρατών και β) των κρατών με «προνομιακό φορολογικό καθεστώς»³,

- του π.δ. 39/2017 (Α' 64) «Κανονισμός εξέτασης προδικαστικών προσφυγών ενώπιων της Α.Ε.Π.Π.»,
- της υπ' αριθμ. της υπ' αριθμ. Κ.Υ.Α. 52445 ΕΞ 2023 (Β' 2385/12.04.2023) «Υποχρέωση υποβολής ηλεκτρονικών τιμολογίων από τους οικονομικούς φορείς»,
- της υπ' αριθμ. 102080/24-10-2022 (Β'5623/02.11.2022) απόφασης του Υπουργού Ανάπτυξης και Επενδύσεων «Ρύθμιση θεμάτων σχετικά με την εξέταση επαυνορθωτικών μέτρων από την Επιτροπή της παρ. 9 του άρθρου 73 του ν. 4412/2016»
- της υπ' αριθμ. 76928/13.07.2021 Απόφασης των Υπουργών Ανάπτυξης και Επενδύσεων και Επικρατείας, : «Ρύθμιση ειδικότερων θεμάτων λειτουργίας και διαχείρισης του Κεντρικού Ηλεκτρονικού Μητρώου Δημοσίων Συμβάσεων (ΚΗΜΔΗΣ)» (Β' 3075),
- της υπ' αριθμ. 64233/08.06.2021 (Β'2453/ 09.06.2021) Κοινής Απόφασης των Υπουργών Ανάπτυξης και Επενδύσεων και Ψηφιακής Διακυβέρνησης, με θέμα «Ρυθμίσεις τεχνικών ζητημάτων που αφορούν την ανάθεση των Δημοσίων Συμβάσεων Προμηθειών και Υπηρεσιών με χρήση των επιμέρους εργαλείων και διαδικασιών του Εθνικού Συστήματος Ηλεκτρονικών Δημοσίων Συμβάσεων (ΕΣΗΔΗΣ)»,
- της υπ' αριθμ. 63446/2021 Κ.Υ.Α. (Β' 2338/02.06.2021) «Καθορισμός Εθνικού Μορφότυπου ηλεκτρονικού τιμολογίου στο πλαίσιο των Δημοσίων Συμβάσεων»,
- της υπ' αριθμ. Κ.Υ.Α. οικ. 98979 ΕΞ2021 (Β' 3766/13.08.2021) «Ηλεκτρονική Τιμολόγηση στο πλαίσιο των Δημοσίων Συμβάσεων δυνάμει του ν. 4601/2019» (Α'44),
- του ν. 5005/2022 (Α' 236) «Ενίσχυση δημοσιότητας και διαφάνειας στον έντυπο και ηλεκτρονικό Τύπο - Σύσταση ηλεκτρονικών μητρώων εντύπου και ηλεκτρονικού Τύπου - Διατάξεις αρμοδιότητας της Γενικής Γραμματείας Επικοινωνίας και Ενημέρωσης και λοιπές επείγουσες ρυθμίσεις»,
- του ν. 4919/2022 (Α' 71) «Σύσταση εταιρειών μέσω των Υπηρεσιών Μιας Στάσης (Υ.Μ.Σ.) και τήρηση του Γενικού Εμπορικού Μητρώου (Γ.Ε.ΜΗ.) - Ενσωμάτωση της Οδηγίας (ΕΕ) 2019/1151 του Ευρωπαϊκού Κοινοβουλίου και του Συμβουλίου της 20ής Ιουνίου 2019 για την τροποποίηση της Οδηγίας (ΕΕ) 2017/1132, όσον αφορά τη χρήση ψηφιακών εργαλείων και διαδικασιών στον τομέα του εταιρικού δικαίου (L 186) και λοιπές επείγουσες διατάξεις»,
- του ν. 4914/2022 (Α'61) «Διαχείριση, έλεγχος και εφαρμογή αναπτυξιακών παρεμβάσεων για την Προγραμματική Περίοδο 2021-2027, σύσταση Ανώνυμης Εταιρείας «Εθνικό Μητρώο Νεοφυών Επιχειρήσεων Α.Ε.» και άλλες διατάξεις»,

² Η υποχρέωση ονομαστικοποίησης μετοχών εταιρειών που συνάπτουν δημόσιες συμβάσεις, απαιτείται σύμφωνα με το άρθρο 8 του ν. 3310/2005, σε διαδικασίες σύναψης δημοσίων συμβάσεων εκτιμώμενης αξίας ανώτερης του ενός εκατομμυρίου ευρώ (1.000.000,00 €)

³ Επισημαίνεται ότι, όπως προβλέπεται στο άρ. 65 του ν. 4172/2013, οι σχετικές υπουργικές αποφάσεις εκδίδονται κάθε έτος. Πρβλ. τις με αριθμ.1024/2018 (Β 542) & ΠΟΛ1173/2017 (Β 4049) σχετικές αποφάσεις του Υπουργού Οικονομικών.

- του ν. 4727/2020 (Α' 184) «Ψηφιακή Διακυβέρνηση (Ενσωμάτωση στην Ελληνική Νομοθεσία της Οδηγίας (ΕΕ) 2016/2102 και της Οδηγίας (ΕΕ) 2019/1024) – Ηλεκτρονικές Επικοινωνίες (Ενσωμάτωση στο Ελληνικό Δίκαιο της Οδηγίας (ΕΕ) 2018/1972 και άλλες διατάξεις»,
- του ν. 4624/2019 (Α' 137) «Αρχή Προστασίας Δεδομένων Προσωπικού Χαρακτήρα, μέτρα εφαρμογής του Κανονισμού (ΕΕ) 2016/679 του Ευρωπαϊκού Κοινοβουλίου και του Συμβουλίου της 27ης Απριλίου 2016 για την προστασία των φυσικών προσώπων έναντι της επεξεργασίας δεδομένων προσωπικού χαρακτήρα και ενσωμάτωση στην εθνική νομοθεσία της Οδηγίας (ΕΕ) 2016/680 του Ευρωπαϊκού Κοινοβουλίου και του Συμβουλίου της 27ης Απριλίου 2016 και άλλες διατάξεις»,
- του ν. 4270/2014 (Α' 143) «Αρχές δημοσιονομικής διαχείρισης και εποπτείας (ενσωμάτωση της Οδηγίας 2011/85/ΕΕ) – δημόσιο λογιστικό και άλλες διατάξεις»,
- της παρ. Ζ του ν. 4152/2013 (Α' 107) «Προσαρμογή της ελληνικής νομοθεσίας στην Οδηγία 2011/7 της 16.2.2011 για την καταπολέμηση των καθυστερήσεων πληρωμών στις εμπορικές συναλλαγές»,
- του ν. 3419/2005 (Α' 297) «Γενικό Εμπορικό Μητρώο (Γ.Ε.ΜΗ.) και εκσυγχρονισμός της Επιμελητηριακής Νομοθεσίας»,
- του ν. 2859/2000 (Α' 248) «Κύρωση Κώδικα Φόρου Προστιθέμενης Αξίας»,
- του ν. 2690/1999 (Α' 45) «Κύρωση του Κώδικα Διοικητικής Διαδικασίας και άλλες διατάξεις» και ιδίως των άρθρων 1,2, 7, 11 και 13 έως 15
- του ν. 2121/1993 (Α' 25) «Πνευματική Ιδιοκτησία, Συγγενικά Δικαιώματα και Πολιτιστικά Θέματα»
- του π.δ/τος 80/2016 (Α' 145) «Ανάληψη υποχρεώσεων από τους Διατάκτες»
- του π.δ/τος 28/2015 (Α' 34) «Κωδικοποίηση διατάξεων για την πρόσβαση σε δημόσια έγγραφα και στοιχεία»,
- του ν. 4912/2022 (Α' 59) «Ενιαία Αρχή Δημοσίων Συμβάσεων και άλλες διατάξεις του Υπουργείου Δικαιοσύνης»,
- του ν. 4957/2022 (Α' 141) «Νέοι Ορίζοντες στα Ανώτατα Εκπαιδευτικά Ιδρύματα: Ενίσχυση της ποιότητας, της λειτουργικότητας και της σύνδεσης των Α.Ε.Ι. με την κοινωνία και λοιπές διατάξεις», ιδίως του άρθρου 14 παρ. 1 περ. ζ' και 448 παρ. 5.
- του Κανονισμού (ΕΕ) 2022/576 του Συμβουλίου της 8ης Απριλίου 2022 για την τροποποίηση του κανονισμού (ΕΕ) αριθ. 833/2014 σχετικά με περιοριστικά μέτρα λόγω ενεργειών της Ρωσίας που αποσταθεροποιούν την κατάσταση στην Ουκρανία,
- του Εκτελεστικού Κανονισμού (ΕΕ) 2019/1780 της Επιτροπής της 23ης Σεπτεμβρίου 2019, για την κατάρτιση τυποποιημένων εντύπων για τη δημοσίευση προκηρύξεων και γνωστοποιήσεων στον τομέα των δημοσίων συμβάσεων και για την κατάργηση του εκτελεστικού κανονισμού (ΕΕ) 2015/1986 (ηλεκτρονικά έντυπα) (Κείμενο που παρουσιάζει ενδιαφέρον για τον ΕΟΧ) OJ L 272 (Η χρήση των τυποποιημένων εντύπων του παρόντος Κανονισμού είναι υποχρεωτική από 25 Οκτωβρίου 2023)
- του Κανονισμού (ΕΕ) 2016/679 του ΕΚ και του Συμβουλίου, της 27ης Απριλίου 2016, για την προστασία των φυσικών προσώπων έναντι της επεξεργασίας των δεδομένων προσωπικού χαρακτήρα και για την ελεύθερη κυκλοφορία των δεδομένων αυτών και την κατάργηση της οδηγίας 95/46/ΕΚ (Γενικός Κανονισμός για την Προστασία Δεδομένων) (Κείμενο που παρουσιάζει ενδιαφέρον για τον ΕΟΧ) OJ L 119.

- του Εκτελεστικού Κανονισμού (ΕΕ) 2016/7 της Επιτροπής της 5ης Ιανουαρίου 2016, για την καθιέρωση του τυποποιημένου εντύπου για το Ευρωπαϊκό Ενιαίο Έγγραφο Προμήθειας (Κείμενο που παρουσιάζει ενδιαφέρον για τον ΕΟΧ) OJ L 3/16.

Τις Αποφάσεις:

- την υπ' αριθμ. 5567/12.03.2024 (Υ.Ο.Δ.Δ. 237) διαπιστωτική πράξη συγκρότησης του Συμβουλίου Διοίκησης του Πανεπιστημίου Κρήτης,
- την υπ' αριθμ. 7872/12-04-2024 (ΦΕΚ τ. Υ.Ο.Δ.Δ. 377/16.04.2024) Διαπιστωτική Πράξη Πρύτανη με θέμα «Εκλογή» Πρύτανη και ορισμός τεσσάρων (4) Αντιπρυτάνεων του Πανεπιστημίου Κρήτης, όπως διορθώθηκε (ΦΕΚ τ. Υ.Ο.Δ.Δ. 411/25.04.2024),
- την υπ' αριθμ. 18306/03-09-2024 (ΦΕΚ 5137/11-9-2024 τεύχος Β') Απόφαση του Πρύτανη με θέμα «Καθορισμός των τομέων ευθύνης, μεταβίβαση αρμοδιοτήτων στους τέσσερις Αντιπρυτάνεις του Πανεπιστημίου Κρήτης και καθορισμός της σειράς αναπλήρωσης του Πρύτανη από τους Αντιπρυτάνεις»,
- την υπ' αριθ. 21276/07-10-2024 (ΦΕΚ 5777/17-10-2024, τεύχος Β') Απόφαση του Συμβουλίου Διοίκησης του Πανεπιστημίου Κρήτης με θέμα «Μεταβίβαση αρμοδιοτήτων του Συμβουλίου Διοίκησης σε Αντιπρυτάνεις του Πανεπιστημίου Κρήτης»,
- το υπ' αριθ. πρωτ. 4324/27-02-2025 (ΑΔΑΜ: 25REQ016391372 2025-02-27) Πρωτογενές αίτημα της Διεύθυνσης Βιβλιοθήκης,
- την υπ' αριθ. 17^η/05-03-2025 (ΑΔΑ: ΨΗΞΠ469Β7Γ-Ν5Π), Θέματα Οικονομικά 7^ο Απόφαση του Συμβουλίου Διοίκησης, με την οποία εγκρίθηκε η δαπάνη και η προκήρυξη ανοιχτού Διαγωνισμού άνω των ορίων,
- η δαπάνη θα βαρύνει τις πιστώσεις Προϋπολογισμού του Ε.Π.Α./Τ.Π.Α. 2021-2025 του Υπουργείου Παιδείας, Θρησκευμάτων και Αθλητισμού, της ΣΑΝΑ 346 MIS 5223806 με κωδικό ενάρθρου 2024NA34600086 και Τίτλο: Προμήθεια εξοπλισμού κτιρίου επέκτασης της Βιβλιοθήκης του Πανεπιστημίου Κρήτης στο Ρέθυμνο» (κατ.1.0, Υπ 1). Εγκρινόμενο: **25REQ016433556 2025-03-10**,
- την υπ' αριθ. 162420-2025 (ΑΔΑΜ: 25PROC016459259 2025-03-13) (αριθμός τεύχους ΕΕ S: 51/2025) δημοσίευση προκήρυξης στην Επίσημη Εφημερίδα της Ευρωπαϊκής Ένωσης.
- την υπ' αριθ. 5432/14-03-2025 (ΑΔΑ: 9045469Β7Γ-ΓΕ6, ΑΔΑΜ: 25PROC016471754 2025-03-14) Περιληπτική Διακήρυξη,
- των σε εκτέλεση των ανωτέρω νόμων εκδοθεισών κανονιστικών πράξεων, των λοιπών διατάξεων που αναφέρονται ρητά ή απορρέουν από τα οριζόμενα στα συμβατικά τεύχη της παρούσας, καθώς και του συνόλου των διατάξεων του ασφαλιστικού, εργατικού, κοινωνικού, περιβαλλοντικού και φορολογικού δικαίου που διέπει την ανάθεση και εκτέλεση της παρούσας σύμβασης, έστω και αν δεν αναφέρονται ρητά παραπάνω.

1.5 Προθεσμία παραλαβής προσφορών

Η καταληκτική ημερομηνία παραλαβής των προσφορών είναι η **Παρασκευή 25 Απριλίου 2025. και ώρα 12:00 μ.**⁴

Η διαδικασία θα διενεργηθεί με χρήση του Εθνικού Συστήματος Ηλεκτρονικών Δημόσιων Συμβάσεων (ΕΣΗΔΗΣ) Προμήθειες και Υπηρεσίες του ΟΠΣ ΕΣΗΔΗΣ (Διαδικτυακή Πύλη www.promitheus.gov.gr) <https://portal.eprocurement.gov.gr/webcenter/portal/TestPortal>

⁴ Κατά τον καθορισμό των προθεσμιών παραλαβής των προσφορών οι Α.Α. λαμβάνουν υπόψη την πολυπλοκότητα της σύμβασης και τον χρόνο που απαιτείται για την προετοιμασία των προσφορών (άρθρο 60 παρ. 1 ν. 4412/2016). Η ελάχιστη προθεσμία παραλαβής των προσφορών στην ανοιχτή διαδικασία καθορίζεται : α) για τις συμβάσεις άνω των ορίων από τις διατάξεις των άρθρων 27, 60 και 67 του ν. 4412/2016 και β) για τις συμβάσεις κάτω των ορίων από τις διατάξεις του άρθρου 121 του ίδιου νόμου.

1.6 Δημοσιότητα

A. Δημοσίευση στην Επίσημη Εφημερίδα της Ευρωπαϊκής Ένωσης⁵

Προκήρυξη⁶ της παρούσας σύμβασης απεστάλη με ηλεκτρονικά μέσα για δημοσίευση στις 12/03/2025 στην Υπηρεσία Εκδόσεων της Ευρωπαϊκής Ένωσης (αριθμός προκήρυξης **162420-2025**)

B. Δημοσίευση σε εθνικό επίπεδο ⁷

Η προκήρυξη και το πλήρες κείμενο της παρούσας Διακήρυξης καταχωρήθηκαν στο Κεντρικό Ηλεκτρονικό Μητρώο Δημοσίων Συμβάσεων (ΚΗΜΔΗΣ).

Τα έγγραφα της σύμβασης της παρούσας Διακήρυξης καταχωρήθηκαν στη σχετική ηλεκτρονική διαδικασία σύναψης δημόσιας σύμβασης στο ΕΣΗΔΗΣ, η οποία έλαβε Συστημικό Αύξοντα Αριθμό: **368821** και αναρτήθηκαν στη Διαδικτυακή Πύλη (www.promitheus.gov.gr) του ΟΠΣ ΕΣΗΔΗΣ.

Περίληψη της παρούσας Διακήρυξης δημοσιεύεται και στον Ελληνικό Τύπο, σύμφωνα με το άρθρο 66 του Ν. 4412/2016 :

Ημερήσιες : ΡΕΘΕΜΝΙΩΤΙΚΑ ΝΕΑ, ΚΡΗΤΙΚΗ ΕΠΙΘΕΩΡΗΣΗ, **Εβδομαδιαία:** ΡΕΘΕΜΝΟΣ

Περίληψη της παρούσας Διακήρυξης, όπως προβλέπεται στην περίπτωση (ιστ) της παραγράφου 3 του άρθρου 76 του Ν.4727/2020, αναρτήθηκε στο διαδίκτυο, στον ιστότοπο <http://et.diaivgeia.gov.gr/> (ΠΡΟΓΡΑΜΜΑ ΔΙΑΥΓΕΙΑ). Η Διακήρυξη θα καταχωρηθεί στο διαδίκτυο, στην ιστοσελίδα της αναθέτουσας αρχής, στη διεύθυνση (URL): www.uoc.gr στη διαδρομή: proclamations.edu.uoc.gr

Γ. Έξοδα δημοσιεύσεων

Η δαπάνη των δημοσιεύσεων της παρούσας στον τοπικό τύπο **βαρύνει τον ανάδοχο** σύμφωνα με το άρθρο 26 ν. 5005/2022 (Α' 236), ως τροποποίησε άρθρο 4 ν. 3548/2007 (Α' 68) με την προσθήκη παρ. 4.: Οι δαπάνες δημοσίευσης, καταβάλλονται από τον φορέα που έδωσε την εντολή καταχώρισης στην εφημερίδα, εντός των προθεσμιών του άρθρου 69Z του ν. 4270/2014 (Α' 143). Σε περίπτωση ανακήρυξης αναδόχου της δημοσιευόμενης διαδικασίας, οι ως άνω δαπάνες παρακρατούνται από τον φορέα και αφαιρούνται από το τίμημα που οφείλει στον ανάδοχο για την προμήθεια. **Εφόσον η σύμβαση υποδιαιρείται σε τμήματα η αναθέτουσα αρχή επιμερίζει τη δαπάνη δημοσιεύσεων ανά τμήμα, αναλογικά και με βάση την εκτιμώμενη αξία κάθε τμήματος.**

1.7 Αρχές εφαρμοζόμενες στη διαδικασία σύναψης

Οι οικονομικοί φορείς δεσμεύονται ότι:

α) τηρούν και θα εξακολουθήσουν να τηρούν κατά την εκτέλεση της σύμβασης, εφόσον επιλεγούν, τις υποχρεώσεις τους που απορρέουν από τις διατάξεις της περιβαλλοντικής, κοινωνικοασφαλιστικής και εργατικής νομοθεσίας, που έχουν θεσπιστεί με το δίκαιο της Ένωσης, το εθνικό δίκαιο, συλλογικές

⁵ Για δημόσιες συμβάσεις άνω των ορίων, ή για τις συμβάσεις κάτω των ορίων, εφόσον η αναθέτουσα αρχή το επιλέξει. Πρβλ. άρθρο 65 παρ.6 του ν.4412/2016.

⁶ Άρθρο 65 παρ. 1 του ν. 4412/2016 : Η προκήρυξη περιλαμβάνει τις πληροφορίες που προβλέπονται στο Παράρτημα V του Προσαρτήματος Α' υπό τη μορφή τυποποιημένου εντύπου (έντυπο 2 Παραρτήματος II : Προκήρυξη Σύμβασης του Εκτελεστικού Κανονισμού (ΕΕ) 2015/1986 της Επιτροπής (L296/1)

⁷ Άρθρο 66 Ν. 4412/2016. Η παρούσα διακήρυξη και οι προκηρύξεις δεν δημοσιεύονται σε εθνικό επίπεδο, πριν από την ημερομηνία δημοσίευσης στην Επίσημη Εφημερίδα της ΕΕ. Ωστόσο, η δημοσίευση μπορεί να πραγματοποιείται σε κάθε περίπτωση σε εθνικό επίπεδο, όταν οι Α.Α. δεν έχουν ενημερωθεί σχετικά με τη δημοσίευση εντός 48 ωρών από τη βεβαίωση παραλαβής της προκήρυξης/ γνωστοποίησης.

συμβάσεις ή διεθνείς διατάξεις περιβαλλοντικού, κοινωνικού και εργατικού δικαίου, οι οποίες απαριθμούνται στο Παράρτημα Χ του Προσαρτήματος Α του ν. 4412/2016. Η τήρηση των εν λόγω υποχρεώσεων ελέγχεται και βεβαιώνεται από τα όργανα που επιβλέπουν την εκτέλεση των δημοσίων συμβάσεων και τις αρμόδιες δημόσιες αρχές και υπηρεσίες που ενεργούν εντός των ορίων της ευθύνης και της αρμοδιότητάς τους,

β) δεν θα ενεργήσουν αθέμιτα, παράνομα ή καταχρηστικά καθ' όλη τη διάρκεια της διαδικασίας ανάθεσης, αλλά και κατά το στάδιο εκτέλεσης της σύμβασης, εφόσον επιλεγούν,

γ) λαμβάνουν τα κατάλληλα μέτρα για να διαφυλάξουν την εμπιστευτικότητα των πληροφοριών που έχουν χαρακτηριστεί ως τέτοιες.

2. ΓΕΝΙΚΟΙ ΚΑΙ ΕΙΔΙΚΟΙ ΟΡΟΙ ΣΥΜΜΕΤΟΧΗΣ

2.1 Γενικές Πληροφορίες

2.1.1 Έγγραφο της σύμβασης

Τα έγγραφα της παρούσας διαδικασίας σύναψης,⁸ είναι τα ακόλουθα:

1. η με αρ. **162420-2025** Προκήρυξη της Σύμβασης (ΑΔΑΜ: 25PROC016459259 2025-03-13)), όπως αυτή έχει δημοσιευτεί στην Επίσημη Εφημερίδα της Ευρωπαϊκής Ένωσης ,
2. το Ευρωπαϊκό Ενιαίο Έγγραφο Σύμβασης [ΕΕΕΣ],
3. η παρούσα διακήρυξη και τα παραρτήματά της,
4. οι συμπληρωματικές πληροφορίες που τυχόν παρέχονται στο πλαίσιο της διαδικασίας, ιδίως σχετικά με τις προδιαγραφές και τα σχετικά δικαιολογητικά.

2.1.2 Επικοινωνία - Πρόσβαση στα έγγραφα της Σύμβασης

Όλες οι επικοινωνίες σε σχέση με τα βασικά στοιχεία της διαδικασίας σύναψης της σύμβασης, καθώς και όλες οι ανταλλαγές πληροφοριών, ιδίως η ηλεκτρονική υποβολή, εκτελούνται με τη χρήση της πλατφόρμας του Εθνικού Συστήματος Ηλεκτρονικών Δημοσίων Συμβάσεων (ΕΣΗΔΗΣ), η οποία είναι προσβάσιμη μέσω της Διαδικτυακής Πύλης (www.promitheus.gov.gr)¹⁰.

2.1.3 Παροχή Διευκρινίσεων

Τα σχετικά αιτήματα παροχής διευκρινίσεων υποβάλλονται ηλεκτρονικά, το αργότερο δέκα (10) ημέρες πριν

⁸ Ως «έγγραφο διαδικασίας σύναψης της σύμβασης» ή «έγγραφο της σύμβασης», κατά την έννοια της περ. 14 της παρ.1 του άρθρου 2 του ν. 4412/2016 νοείται κάθε έγγραφο το οποίο παρέχει ή στο οποίο παραπέμπει η Α.Α./Α.Φ. με σκοπό να περιγράψει ή να προσδιορίσει στοιχεία της σύμβασης ή της διαδικασίας ανάθεσης, συμπεριλαμβανομένης της προκήρυξης σύμβασης του άρθρου 63 και 293, της προκαταρκτικής προκήρυξης του άρθρου 62, της περιοδικής ενδεικτικής προκήρυξης του άρθρου 291, αν χρησιμοποιείται ως μέσο προκήρυξης του διαγωνισμού, των τεχνικών προδιαγραφών, του περιγραφικού εγγράφου, των προτεινόμενων όρων της σύμβασης, των υποδειγμάτων για την προσκόμιση των εγγράφων από τους υποψηφίους και τους προσφέροντες, των πληροφοριών σχετικά με τις γενικές και ειδικές υποχρεώσεις και τυχόν πρόσθετων εγγράφων. Επίσης, στην έννοια αυτή περιλαμβάνονται και η διακήρυξη ή η πρόσκληση σε διαπραγμάτευση στις οποίες αναφέρονται όλοι οι ειδικοί και γενικοί όροι σύναψης και εκτέλεσης της σύμβασης, το Ενιαίο Ευρωπαϊκό Έγγραφο Σύμβασης (ΕΕΕΣ), οι συμπληρωματικές πληροφορίες που παρέχει η αναθέτουσα αρχή δυνάμει της παρ. 2 του άρθρου 67 και της παρ. 2 του άρθρου 297, το σχέδιο της σύμβασης μετά των Παραρτημάτων αυτής και η τεχνική συγγραφή υποχρεώσεων που περιλαμβάνει και τις εφαρμοστέες τεχνικές προδιαγραφές

¹⁰ Επιλέγεται κατά κανόνα η εκ του νόμου υποχρεωτική χρήση του ΕΣΗΔΗΣ για την πρόσβαση στα έγγραφα της σύμβασης και την επικοινωνία. Οι επιλογές που ακολουθούν αφορούν περιπτώσεις που δεν είναι δυνατή εν όλω ή εν μέρει η ελεύθερη, πλήρης, άμεση και δωρεάν ηλεκτρονική πρόσβαση στα έγγραφα της σύμβασης. Επιπλέον, σε περίπτωση που απαιτούνται ειδικά εργαλεία, συσκευές ή μορφώτυποι περιγράφονται στο σημείο αυτό ταυτόχρονα με τον τρόπο πρόσβασης των ενδιαφερομένων.

την καταληκτική ημερομηνία υποβολής προσφορών και απαντώνται αντίστοιχα, στο πλαίσιο της παρούσας, στη σχετική ηλεκτρονική διαδικασία σύναψης δημόσιας σύμβασης στην πλατφόρμα του ΕΣΗΔΗΣ, η οποία είναι προσβάσιμη μέσω της Διαδικτυακής Πύλης (www.promitheus.gov.gr). Αιτήματα παροχής συμπληρωματικών πληροφοριών – διευκρινίσεων υποβάλλονται από εγγεγραμμένους στο σύστημα οικονομικούς φορείς, δηλαδή από εκείνους που διαθέτουν σχετικά διαπιστευτήρια που τους έχουν χορηγηθεί (όνομα χρήστη και κωδικό πρόσβασης) και απαραίτητα το ηλεκτρονικό αρχείο με το κείμενο των ερωτημάτων είναι ηλεκτρονικά υπογεγραμμένο. Αιτήματα παροχής διευκρινίσεων που είτε υποβάλλονται με άλλον τρόπο, είτε το ηλεκτρονικό αρχείο που τα συνοδεύει δεν είναι ηλεκτρονικά υπογεγραμμένο, δεν εξετάζονται.

Η αναθέτουσα αρχή παρατείνει την προθεσμία παραλαβής των προσφορών, ούτως ώστε όλοι οι ενδιαφερόμενοι οικονομικοί φορείς να μπορούν να λάβουν γνώση όλων των αναγκαίων πληροφοριών για την κατάρτιση των προσφορών στις ακόλουθες περιπτώσεις:

α) όταν, για οποιονδήποτε λόγο, πρόσθετες πληροφορίες, αν και ζητήθηκαν από τον οικονομικό φορέα έγκαιρα, δεν έχουν παρασχεθεί το αργότερο έξι (6) ημέρες πριν από την προθεσμία που ορίζεται για την παραλαβή των προσφορών,

β) όταν τα έγγραφα της σύμβασης υφίστανται σημαντικές αλλαγές

Η διάρκεια της παράτασης θα είναι ανάλογη με τη σπουδαιότητα των πληροφοριών ή των αλλαγών.

Όταν οι πρόσθετες πληροφορίες δεν έχουν ζητηθεί έγκαιρα ή δεν έχουν σημασία για την προετοιμασία κατάλληλων προσφορών, η παράταση της προθεσμίας εναπόκειται στη διακριτική ευχέρεια της αναθέτουσας αρχής.

Η αναθέτουσα αρχή, με ειδικά αιτιολογημένη απόφασή της, δύναται να παρατείνει την προθεσμία παραλαβής των προσφορών, τηρουμένων σε κάθε περίπτωση των αρχών της ίσης μεταχείρισης και της διαφάνειας.

Τροποποίηση των όρων της διαγωνιστικής διαδικασίας (πχ αλλαγή/μετάθεση της καταληκτικής ημερομηνίας υποβολής προσφορών καθώς και σημαντικές αλλαγές των εγγράφων της σύμβασης, σύμφωνα με την προηγούμενη παράγραφο) δημοσιεύεται στην ΕΕΕΕ (με το τυποποιημένο έντυπο «Διορθωτικό»¹¹) και στο ΚΗΜΔΗΣ¹².

2.1.4 Γλώσσα

Τα έγγραφα της σύμβασης έχουν συνταχθεί στην **ελληνική γλώσσα**.

Τυχόν προδικαστικές προσφυγές υποβάλλονται στην ελληνική γλώσσα.

Οι **προσφορές**, τα στοιχεία που περιλαμβάνονται σε αυτές, καθώς και τα αποδεικτικά έγγραφα σχετικά με τη μη ύπαρξη λόγου αποκλεισμού και την πλήρωση των κριτηρίων ποιοτικής επιλογής¹³ συντάσσονται στην ελληνική γλώσσα ή συνοδεύονται από επίσημη μετάφρασή τους στην ελληνική γλώσσα.

¹¹ Πρβλ οδηγίες για τη χρήση του τυποποιημένου εντύπου 14 «Διορθωτικό» στην ιστοσελίδα του [simap](https://simap.ted.europa.eu/documents/10184/166101/Instructions+for+the+use+of+F14_EL.pdf/0bdd2252-323d-44d1-97d5-0babe74629f4) https://simap.ted.europa.eu/documents/10184/166101/Instructions+for+the+use+of+F14_EL.pdf/0bdd2252-323d-44d1-97d5-0babe74629f4

¹² Πρβλ έγγραφο ΕΑΑΔΗΣΥ με α.π. 4121/30-07-2020 « Διευκρινίσεις ως προς την τήρηση των διατυπώσεων δημοσιότητας στη διαγωνιστική διαδικασία σε περίπτωση τροποποίησης όρων της διακήρυξης» (ΑΔΑ: ΩΡΗ9ΟΞΤΒ-2ΧΖ)

¹³ Άρθρο 80 παρ. 10 ν. 4412/2016

Τα αλλοδαπά δημόσια και ιδιωτικά έγγραφα συνοδεύονται από μετάφρασή τους στην ελληνική γλώσσα επικυρωμένη, είτε από πρόσωπο αρμόδιο κατά τις κείμενες διατάξεις της εθνικής νομοθεσίας είτε από πρόσωπο κατά νόμο αρμόδιο της χώρας στην οποία έχει συνταχθεί το έγγραφο.

Ενημερωτικά και τεχνικά φυλλάδια και άλλα έντυπα, εταιρικά ή μη, με ειδικό τεχνικό περιεχόμενο, δηλαδή έντυπα με αμιγώς τεχνικά χαρακτηριστικά, όπως αριθμούς, αποδόσεις σε διεθνείς μονάδες, μαθηματικούς τύπους και σχέδια, που είναι δυνατόν να διαβαστούν σε κάθε γλώσσα και δεν είναι απαραίτητη η μετάφραση τους, μπορούν να υποβάλλονται σε άλλη γλώσσα, χωρίς να συνοδεύονται από μετάφραση στην ελληνική.

Κατά παρέκκλιση των ως άνω παραγράφων, γίνεται δεκτή η υποβολή ενός ή περισσότερων στοιχείων των προσφορών και των δικαιολογητικών κατακύρωσης, στην αγγλική χωρίς να απαιτείται επικύρωσή τους, στο μέτρο που τα ανωτέρω έγγραφα είναι καταχωρισμένα σε επίσημους ιστότοπους φορέων πιστοποίησης, στους οποίους υπάρχει ελεύθερη πρόσβαση μέσω διαδικτύου και εφόσον ο οικονομικός φορέας παραπέμπει σε αυτούς, προκειμένου η επαλήθευση της ισχύος τους να είναι ευχερής για την αναθέτουσα αρχή.

Κάθε μορφής επικοινωνία με την αναθέτουσα αρχή, καθώς και μεταξύ αυτής και του αναδόχου, θα γίνονται υποχρεωτικά στην ελληνική γλώσσα.

Σχετικά με την κατάργηση της υποχρέωσης υποβολής πρωτοτύπων ή επικυρωμένων αντιγράφων εγγράφων σε διαγωνισμούς δημοσίων συμβάσεων διευκρινίζονται τα εξής:

1. Απλά αντίγραφα δημοσίων εγγράφων. Γίνονται υποχρεωτικά αποδεκτά ευκρινή φωτοαντίγραφα των πρωτοτύπων ή των ακριβών αντιγράφων των δημοσίων εγγράφων, που έχουν εκδοθεί από τις υπηρεσίες και τους φορείς της περίπτωσης α' της παρ. 2 του άρθρου 1 του Ν.4250/2014. Σημειωτέον ότι η παραπάνω ρύθμιση δεν καταλαμβάνει τα συμβολαιογραφικά έγγραφα (λ.χ. πληρεξούσια, ένορκες βεβαιώσεις κ.ο.κ.), για τα οποία συνεχίζει να υφίσταται η υποχρέωση υποβολής κεκυρωμένων αντιγράφων.

2. Απλά αντίγραφα αλλοδαπών δημοσίων εγγράφων. Επίσης, γίνονται αποδεκτά ευκρινή φωτοαντίγραφα από αντίγραφα εγγράφων που έχουν εκδοθεί από αλλοδαπές αρχές, υπό την προϋπόθεση ότι τα τελευταία είναι νομίμως επικυρωμένα από την αρμόδια αρχή της χώρας αυτής, και έχουν επικυρωθεί από δικηγόρο, σύμφωνα με τα οριζόμενα στο άρθρο 36 παρ. 2 β) του Κώδικα Δικηγόρων (Ν 4194/2013). Σημειώνεται ότι δεν τίγονται και εξακολουθούν να ισχύουν, οι απαιτήσεις υποβολής δημοσίων εγγράφων με συγκεκριμένη επισήμειωση (APOSTILLE), οι οποίες απορρέουν από διεθνείς συμβάσεις της χώρας (Σύμβαση της Χάγης) ή άλλες διακρατικές συμφωνίες.

3. Απλά αντίγραφα ιδιωτικών εγγράφων. Γίνονται υποχρεωτικά αποδεκτά ευκρινή φωτοαντίγραφα από αντίγραφα ιδιωτικών εγγράφων τα οποία έχουν επικυρωθεί από δικηγόρο, σύμφωνα με τα οριζόμενα στο άρθρο 36 παρ. 2 β) του Κώδικα Δικηγόρων (Ν 4194/2013), καθώς και ευκρινή φωτοαντίγραφα από τα πρωτότυπα όσων ιδιωτικών εγγράφων φέρουν θεώρηση από υπηρεσίες και φορείς της περίπτωσης α' της παρ. 2 του άρθρου 1 του νόμου 4250/2014. Ειδικά τα έγγραφα τα οποία αποτελούν ιδιωτικά έγγραφα, μπορεί να γίνονται αποδεκτά και σε απλή φωτοτυπία, εφόσον συνυποβάλλεται υπεύθυνη δήλωση στην οποία βεβαιώνεται η ακρίβειά τους.

4. Πρωτότυπα έγγραφα και επικυρωμένα αντίγραφα. Γίνονται υποχρεωτικά αποδεκτά και πρωτότυπα ή νομίμως επικυρωμένα αντίγραφα των δικαιολογητικών εγγράφων, εφόσον υποβληθούν από τους διαγωνιζόμενους. Ειδικότερα, όλα τα δημόσια έγγραφα που αφορούν αλλοδαπούς οικονομικούς φορείς και που θα κατατεθούν από τους προσφέροντες στην παρούσα διαδικασία, θα είναι νόμιμα επικυρωμένα, και η μετάφραση των εν λόγω εγγράφων μπορεί να γίνει είτε από τη μεταφραστική υπηρεσία του ΥΠ.ΕΞ., είτε από το αρμόδιο πρόξενο, είτε από δικηγόρο κατά την έννοια των άρθρων 454 του Κ.Πολ.Δ. και 53 του Κώδικα

περί Δικηγόρων, είτε από ορκωτό μεταφραστή της χώρας προέλευσης, αν υφίσταται στη χώρα αυτή τέτοια υπηρεσία. Επιτρέπεται αντίστοιχα η κατάθεση οιοδήποτε δημόσιου εγγράφου και δικαιολογητικού που αφορά αλλοδαπή Επιχείρηση με τη μορφή επικυρωμένης φωτοτυπίας προερχόμενης είτε από το νόμιμο επικυρωμένο έγγραφο από το αρμόδιο Προξενείο της χώρας του προσφέροντος, είτε από το πρωτότυπο έγγραφο με την σφραγίδα “Apostile” σύμφωνα με την συνθήκη της Χάγης της 05-10-61. Η επικύρωση αυτή πρέπει να έχει γίνει από δικηγόρο κατά την έννοια των άρθρων 454 του Κ.Π.Δ. και 53 του Κώδικα περί Δικηγόρων.

2.1.5 Εγγυήσεις¹⁴

Οι εγγυητικές επιστολές των παραγράφων 2.2.2 και 4.1. εκδίδονται από πιστωτικά ιδρύματα ή χρηματοδοτικά ιδρύματα ή ασφαλιστικές επιχειρήσεις κατά την έννοια των περιπτώσεων β' και γ' της παρ. 1 του άρθρου 14 του ν. 4364/ 2016 (Α'13)¹⁵, που λειτουργούν νόμιμα στα κράτη - μέλη της Ένωσης ή του Ευρωπαϊκού Οικονομικού Χώρου ή στα κράτη-μέρη της ΣΔΣ και έχουν, σύμφωνα με τις ισχύουσες διατάξεις, το δικαίωμα αυτό. Μπορούν, επίσης, να εκδίδονται από το Τ.Μ.Ε.Δ.Ε. ή να παρέχονται με γραμμάτιο του Ταμείου Παρακαταθηκών και Δανείων με παρακατάθεση σε αυτό του αντίστοιχου χρηματικού ποσού¹⁶. Αν συσταθεί παρακαταθήκη με γραμμάτιο παρακατάθεσης χρεογράφων στο Ταμείο Παρακαταθηκών και Δανείων, τα τοκομερίδια ή μερίσματα που λήγουν κατά τη διάρκεια της εγγύησης επιστρέφονται μετά τη λήξη τους στον υπέρ ου η εγγύηση οικονομικό φορέα.

Οι εγγυητικές επιστολές εκδίδονται κατ' επιλογή των οικονομικών φορέων από έναν ή περισσότερους εκδότες της παραπάνω παραγράφου.

Οι εγγυήσεις αυτές περιλαμβάνουν κατ' ελάχιστον τα ακόλουθα στοιχεία: α) την ημερομηνία έκδοσης, β) τον εκδότη, γ) την αναθέτουσα αρχή προς την οποία απευθύνονται, δ) τον αριθμό της εγγύησης, ε) το ποσό που καλύπτει η εγγύηση, στ) την πλήρη επωνυμία, τον Α.Φ.Μ. και τη διεύθυνση του οικονομικού φορέα υπέρ του οποίου εκδίδεται η εγγύηση (στην περίπτωση ένωσης αναγράφονται όλα τα παραπάνω για κάθε μέλος της ένωσης), ζ) τους όρους ότι: αα) η εγγύηση παρέχεται ανέκκλητα και ανεπιφύλακτα, ο δε εκδότης παραιτείται του δικαιώματος της διαιρέσεως και της διζήσεως και ββ) ότι σε περίπτωση κατάπτωσης αυτής, το ποσό της κατάπτωσης υπόκειται στο εκάστοτε ισχύον τέλος χαρτοσήμου, η) τα στοιχεία της σχετικής διακήρυξης και την καταληκτική ημερομηνία υποβολής προσφορών, θ) την ημερομηνία λήξης ή τον χρόνο ισχύος της εγγύησης, ι) την ανάληψη υποχρέωσης από τον εκδότη της εγγύησης να καταβάλει το ποσό της εγγύησης ολικά ή μερικά εντός πέντε (5) ημερών μετά από απλή έγγραφη ειδοποίηση εκείνου προς τον οποίο απευθύνεται και ια) στην περίπτωση των εγγυήσεων καλής εκτέλεσης και προκαταβολής, τον αριθμό και τον τίτλο της σχετικής σύμβασης.

Η περ. αα' του προηγούμενου εδαφίου ζ' δεν εφαρμόζεται για τις εγγυήσεις που παρέχονται με γραμμάτιο του Ταμείου Παρακαταθηκών και Δανείων.

Στο ΠΑΡΑΡΤΗΜΑ VII δίνονται υποδείγματα των εγγυητικών επιστολών συμμετοχής και καλής εκτέλεσης.

Η αναθέτουσα αρχή επικοινωνεί με τους εκδότες των εγγυητικών επιστολών, προκειμένου να διαπιστώσει την εγκυρότητά τους.

¹⁴ Άρθρο 72 του ν. 4412/2 016

¹⁵ Πρβλ. άρθρο 120 του ν.4512/2018 (ΦΕΚ Α' 5/17.1.2017), καθώς και άρθρο 15 παρ.1 του ν.4541/2018 (ΦΕΚ Α' 93/31.5.2018),

¹⁶ Τα γραμμάτια σύστασης χρηματικής παρακαταθήκης του Ταμείου Παρακαταθηκών και Δανείων, για την παροχή εγγυήσεων συμμετοχής και καλής εκτέλεσης (εγγυοδοτική παρακαταθήκη) συστήνονται σύμφωνα με την ειδική νομοθεσία που διέπει αυτό και ειδικότερα βάσει του άρθρου 4 του π.δ της 30 Δεκεμβρίου 1926/3 Ιανουαρίου 1927 (“Περί συστάσεως και αποδόσεως παρακαταθηκών και καταθέσεων παρά τω Ταμείω Παρακαταθηκών και Δανείων”). Πρβλ. το με αρ. πρωτ. 2756/23-5-2017 έγγραφο της Ε.Α.Α.ΔΗ.ΣΥ. (ΑΔΑ: 7ΝΣΡΟΞΤΒ-975).

2.1.6 Προστασία Προσωπικών Δεδομένων

Η αναθέτουσα αρχή ενημερώνει το φυσικό πρόσωπο που υπογράφει την προσφορά ως Προσφέρων ή ως Νόμιμος Εκπρόσωπος Προσφέροντος, ότι η ίδια ή και τρίτοι, κατ' εντολή και για λογαριασμό της, θα επεξεργάζονται προσωπικά δεδομένα που περιέχονται στους φακέλους της προσφοράς και τα αποδεικτικά μέσα τα οποία υποβάλλονται σε αυτήν, στο πλαίσιο του παρόντος Διαγωνισμού, για τον σκοπό της αξιολόγησης των προσφορών και της ενημέρωσης έτερων συμμετεχόντων σε αυτόν, λαμβάνοντας κάθε εύλογο μέτρο για τη διασφάλιση του απόρρητου και της ασφάλειας της επεξεργασίας των δεδομένων και της προστασίας τους από κάθε μορφής αθέμιτη επεξεργασία, σύμφωνα με τις διατάξεις της κείμενης νομοθεσίας περί προστασίας προσωπικών δεδομένων.

2.2 Δικαίωμα Συμμετοχής - Κριτήρια Ποιοτικής Επιλογής

2.2.1 Δικαίωμα συμμετοχής

1. Δικαίωμα συμμετοχής στη διαδικασία σύναψης της παρούσας σύμβασης έχουν φυσικά ή νομικά πρόσωπα και, σε περίπτωση ενώσεων οικονομικών φορέων, τα μέλη αυτών, που είναι εγκατεστημένα σε:

α) κράτος-μέλος της Ένωσης,

β) κράτος-μέλος του Ευρωπαϊκού Οικονομικού Χώρου (Ε.Ο.Χ.),

γ) τρίτες χώρες που έχουν υπογράψει και κυρώσει τη ΣΔΣ¹⁷, στον βαθμό που η υπό ανάθεση δημόσια σύμβαση καλύπτεται από τα Παραρτήματα 1, 2, 4, 5, 6 και 7¹⁸ και τις γενικές σημειώσεις του σχετικού με την Ένωση Προσαρτήματος Ι της ως άνω Συμφωνίας, καθώς και

δ) σε τρίτες χώρες που δεν εμπίπτουν στην περίπτωση γ' της παρούσας παραγράφου και έχουν συνάψει διμερείς ή πολυμερείς συμφωνίες με την Ένωση σε θέματα διαδικασιών ανάθεσης δημοσίων συμβάσεων¹⁹.

Στον βαθμό που καλύπτονται από τα Παραρτήματα 1, 2, 4 και 5, 6 και 7 και τις γενικές σημειώσεις του σχετικού με την Ένωση Προσαρτήματος Ι της ΣΔΣ, καθώς και τις λοιπές διεθνείς συμφωνίες από τις οποίες δεσμεύεται η Ένωση, οι αναθέτουσες αρχές επιφυλάσσουν για τα έργα, τα αγαθά, τις υπηρεσίες και τους οικονομικούς φορείς των χωρών που έχουν υπογράψει τις εν λόγω συμφωνίες μεταχείριση εξίσου ευνοϊκή με αυτήν που επιφυλάσσουν για τα έργα, τα αγαθά, τις υπηρεσίες και τους οικονομικούς φορείς της Ένωσης²⁰

2. Οικονομικός φορέας συμμετέχει είτε μεμονωμένα είτε ως μέλος ένωσης. Οι ενώσεις οικονομικών φορέων, συμπεριλαμβανομένων και των προσωρινών συμπράξεων, δεν απαιτείται να περιβληθούν συγκεκριμένη νομική μορφή για την υποβολή προσφοράς. Η αναθέτουσα αρχή μπορεί να απαιτήσει από τις ενώσεις οικονομικών φορέων να περιβληθούν συγκεκριμένη νομική μορφή, εφόσον τους ανατεθεί η σύμβαση.

Στις περιπτώσεις υποβολής προσφοράς από ένωση οικονομικών φορέων, όλα τα μέλη της ευθύνονται έναντι της αναθέτουσας αρχής αλληλεγγύως και εις ολόκληρον

¹⁷ Βλ. σχετικά με ΣΔΣ https://www.wto.org/english/tratop_e/gproc_e/gr_gpa_e.htm

¹⁸ Σύμφωνα με το ισχύον κείμενο της ΣΔΣ, τα σχετικά παραρτήματα που αναφέρονται στο άρθρο 25 αντιστοιχούν πλέον στα 1, 2, 4, 5, 6 και 7.

¹⁹ Επισημαίνεται ότι απαγορεύεται η συμμετοχή εξωχώρας εταιρείας από «μη συνεργάσιμα κράτη στον φορολογικό τομέα» κατά την έννοια των παρ. 3 και 4 του άρθρου 65 του ν. 4172/2013, καθώς και από κράτη που έχουν προνομακό φορολογικό καθεστώς, όπως αυτά ορίζονται στον κατάλογο της απόφασης της παρ. 7 του άρθρου 65 του ως άνω Κώδικα, κατά τα αναφερόμενα στην περίπτωση α' και β' της παραγράφου 4 του άρθρου 4 του ν. 3310/2005.

²⁰ Πρβλ. σχετικά, σελ. 8 της Ανακοίνωσης της Επιτροπής C (2019) 5494 final «Κατευθυντήριες γραμμές για τη συμμετοχή προσφερόντων και αγαθών από τρίτες χώρες στην αγορά δημοσίων συμβάσεων της ΕΕ».

2.2.2 Εγγύηση συμμετοχής²¹

2.2.2.1. Για την έγκυρη συμμετοχή στη διαδικασία σύναψης της παρούσας σύμβασης, κατατίθεται από τους συμμετέχοντες οικονομικούς φορείς (προσφέροντες), εγγυητική επιστολή συμμετοχής²² ύψους 2% επί της εκτιμώμενης αξίας της σύμβασης χωρίς ΦΠΑ ή της εκτιμώμενης αξίας κάθε Τμήματος χωρίς ΦΠΑ.

Για το Τμήμα 1: εγγυητική επιστολή συμμετοχής ύψους 10.850,62€ (δέκα χιλιάδων οκτακοσίων πενήντα ευρώ και εξήντα δύο λεπτών).

Για το Τμήμα 2: εγγυητική επιστολή συμμετοχής ύψους 3.359,20€ (τριών χιλιάδων τριακοσίων πενήντα εννιά ευρώ και είκοσι λεπτών).

Για το Τμήμα 3: εγγυητική επιστολή συμμετοχής ύψους 3.480,06€ (τριών χιλιάδων τετρακοσίων ογδόντα ευρώ και έξι λεπτών)

Για το Τμήμα 4: εγγυητική επιστολή συμμετοχής ύψους 1.674,00€ (χιλίων εξακοσίων εβδομήντα τεσσάρων ευρώ).

Στην περίπτωση ένωσης οικονομικών φορέων, η εγγύηση συμμετοχής περιλαμβάνει και τον όρο ότι η εγγύηση καλύπτει τις υποχρεώσεις όλων των οικονομικών φορέων που συμμετέχουν στην ένωση.

Η εγγύηση συμμετοχής πρέπει να ισχύει τουλάχιστον για τριάντα (30) ημέρες μετά τη λήξη του χρόνου ισχύος της προσφοράς του άρθρου 2.4.5 της παρούσας, άλλως η προσφορά απορρίπτεται. Η αναθέτουσα αρχή μπορεί, πριν από τη λήξη της προσφοράς, να ζητά από τους προσφέροντες να παρατείνουν, πριν τη λήξη τους, τη διάρκεια ισχύος της προσφοράς και της εγγύησης συμμετοχής.

Οι πρωτότυπες εγγυήσεις συμμετοχής, πλην των εγγυήσεων που εκδίδονται ηλεκτρονικά, προσκομίζονται, σε κλειστό φάκελο με ευθύνη του οικονομικού φορέα, το αργότερο πριν την ημερομηνία και ώρα αποσφράγισης των προσφορών που ορίζεται στην παρ. 3.1 της παρούσας, άλλως η προσφορά απορρίπτεται ως απαράδεκτη, μετά από γνώμη της Επιτροπής Διαγωνισμού.

2.2.2.2. Η εγγύηση συμμετοχής επιστρέφεται στον ανάδοχο με την προσκόμιση της εγγύησης καλής εκτέλεσης.

Η εγγύηση συμμετοχής επιστρέφεται στους λοιπούς προσφέροντες, σύμφωνα με τα ειδικότερα οριζόμενα στην παρ. 3 του άρθρου 72 του ν. 4412/2016²³.

2.2.2.3. Η εγγύηση συμμετοχής καταπίπτει εάν ο προσφέρων: α) αποσύρει την προσφορά του κατά τη διάρκεια ισχύος αυτής, β) παρέχει, εν γνώσει του, ψευδή στοιχεία ή πληροφορίες που αναφέρονται στις παραγράφους 2.2.3 έως 2.2.8, γ) δεν προσκομίσει εγκαίρως τα προβλεπόμενα από την παρούσα δικαιολογητικά (πaráγραφοι 2.2.9 και 3.2), δ) δεν προσέλθει εγκαίρως για υπογραφή του συμφωνητικού, ε) υποβάλει μη κατάλληλη προσφορά, με την έννοια της περ. 46 της παρ. 1 του άρθρου 2 του ν. 4412/2016, στ) δεν ανταποκριθεί στη σχετική πρόσκληση της αναθέτουσας αρχής να εξηγήσει την τιμή ή το κόστος της προσφοράς του εντός της τεθείσας προθεσμίας και η προσφορά του απορριφθεί²⁴, ζ) στις περιπτώσεις των παρ. 3, 4 και 5 του άρθρου 103 του ν. 4412/2016, περί πρόσκλησης για υποβολή δικαιολογητικών από τον προσωρινό ανάδοχο, αν, κατά

²¹ Παρ. 1 ,2 και 12 του άρθρου 72 του ν.4412/2016.

²² Σε περίπτωση υποβολής προσφοράς για ένα ή περισσότερα τμήματα της σύμβασης, το ύψος της εγγύησης συμμετοχής υπολογίζεται επί της εκτιμώμενης αξίας του/των προσφερομένου/ων τμήματος/τμημάτων (β' εδ. παρ. 1 άρθρου 72 ν. 4412/2016).

²³ Άρθρο 72 παρ. 3 εδάφιο δεύτερο του ν. 4412/2016.

²⁴ Άρθρο 88 σε συνδυασμό με άρθρο 72 ν. 4412/2016

τον έλεγχο των παραπάνω δικαιολογητικών, σύμφωνα με τις παραγράφους 3.2 και 3.4 της παρούσας, διαπιστωθεί ότι τα στοιχεία που δηλώθηκαν στο ΕΕΕΣ είναι εκ προθέσεως απατηλά, ή ότι έχουν υποβληθεί πλαστά αποδεικτικά στοιχεία, ή αν, από τα παραπάνω δικαιολογητικά που προσκομίσθηκαν νομίμως και εμπροθέσμως, δεν αποδεικνύεται η μη συνδρομή των λόγων αποκλεισμού της παραγράφου 2.2.3 ή η πλήρωση μιας ή περισσότερων από τις απαιτήσεις των κριτηρίων ποιοτικής επιλογής.

2.2.3 Λόγοι αποκλεισμού²⁵

Αποκλείεται από τη συμμετοχή στην παρούσα διαδικασία σύναψης σύμβασης (διαγωνισμό) οικονομικός φορέας, εφόσον συντρέχει στο πρόσωπό του (εάν πρόκειται για μεμονωμένο φυσικό ή νομικό πρόσωπο) ή σε ένα από τα μέλη του (εάν πρόκειται για ένωση οικονομικών φορέων) ένας ή περισσότεροι από τους ακόλουθους λόγους:

2.2.3.1. Όταν υπάρχει σε βάρος του αμετάκλητη²⁶ καταδικαστική απόφαση για ένα από τα ακόλουθα εγκλήματα:

α) συμμετοχή σε εγκληματική οργάνωση, όπως αυτή ορίζεται στο άρθρο 2 της απόφασης-πλαίσιο 2008/841/ΔΕΥ του Συμβουλίου της 24ης Οκτωβρίου 2008, για την καταπολέμηση του οργανωμένου εγκλήματος (ΕΕ L 300 της 11.11.2008 σ. 42), και τα εγκλήματα του άρθρου 187 του Ποινικού Κώδικα (εγκληματική οργάνωση),

β) ενεργητική δωροδοκία, όπως ορίζεται στο άρθρο 3 της σύμβασης περί της καταπολέμησης της δωροδοκίας στην οποία ενέχονται υπάλληλοι των Ευρωπαϊκών Κοινοτήτων ή των κρατών-μελών της Ένωσης (ΕΕ C 195 της 25.6.1997, σ. 1) και στην παρ. 1 του άρθρου 2 της απόφασης-πλαίσιο 2003/568/ΔΕΥ του Συμβουλίου της 22ας Ιουλίου 2003, για την καταπολέμηση της δωροδοκίας στον ιδιωτικό τομέα (ΕΕ L 192 της 31.7.2003, σ. 54), καθώς και όπως ορίζεται στο εθνικό δίκαιο του οικονομικού φορέα, και τα εγκλήματα των άρθρων 159Α (δωροδοκία πολιτικών προσώπων), 236 (δωροδοκία υπαλλήλου), 237 παρ. 2-4 (δωροδοκία δικαστικών λειτουργών), 237Α παρ. 2 (εμπορία επιρροής – μεσάζοντες), 396 παρ. 2 (δωροδοκία στον ιδιωτικό τομέα) του Ποινικού Κώδικα,

γ) απάτη εις βάρος των οικονομικών συμφερόντων της Ένωσης, κατά την έννοια των άρθρων 3 και 4 της Οδηγίας (ΕΕ) 2017/1371 του Ευρωπαϊκού Κοινοβουλίου και του Συμβουλίου της 5^{ης} Ιουλίου 2017 σχετικά με την καταπολέμηση, μέσω του ποινικού δικαίου, της απάτης εις βάρος των οικονομικών συμφερόντων της Ένωσης (L 198/28.07.2017) και τα εγκλήματα των άρθρων 159Α (δωροδοκία πολιτικών προσώπων), 216 (πλαστογραφία), 236 (δωροδοκία υπαλλήλου), 237 παρ. 2-4 (δωροδοκία δικαστικών λειτουργών), 242 (ψευδής βεβαίωση, νόθευση κ.λπ.) 374 (διακεκριμένη κλοπή), 375 (υπεξαίρεση), 386 (απάτη), 386Α (απάτη με υπολογιστή), 386Β (απάτη σχετική με τις επιχορηγήσεις), 390 (απιστία) του Ποινικού Κώδικα και των άρθρων 155 επ. του Εθνικού Τελωνειακού Κώδικα (ν. 2960/2001, Α' 265), όταν αυτά στρέφονται κατά των οικονομικών συμφερόντων της Ευρωπαϊκής Ένωσης ή συνδέονται με την προσβολή αυτών των συμφερόντων, καθώς και τα εγκλήματα των άρθρων 23 (διασυννοριακή απάτη σχετικά με τον ΦΠΑ) και 24 (επικουρικές διατάξεις για την ποινική προστασία των οικονομικών συμφερόντων της Ευρωπαϊκής Ένωσης) του ν. 4689/2020 (Α' 103),

²⁵ Άρθρα 73 και 74 ν. 4412/2016

²⁶ Επισημαίνεται ότι η αναφορά στο ΕΕΕΣ σε “τελεσίδικη καταδικαστική απόφαση” νοείται ως “αμετάκλητη καταδικαστική απόφαση”, η δε σχετική δήλωση του οικονομικού φορέα στο Μέρος III.Α. του ΕΕΕΣ αφορά μόνο σε αμετάκλητες καταδικαστικές αποφάσεις

δ) τρομοκρατικά εγκλήματα ή εγκλήματα συνδεόμενα με τρομοκρατικές δραστηριότητες, όπως ορίζονται, αντιστοίχως, στα άρθρα 3-4 και 5-12 της Οδηγίας (ΕΕ) 2017/541 του Ευρωπαϊκού Κοινοβουλίου και του Συμβουλίου της 15^{ης} Μαρτίου 2017 για την καταπολέμηση της τρομοκρατίας και την αντικατάσταση της απόφασης-πλαίσιο 2002/475/ΔΕΥ του Συμβουλίου και για την τροποποίηση της απόφασης 2005/671/ΔΕΥ του Συμβουλίου (ΕΕ L 88/31.03.2017) ή ηθική αυτουργία ή συνέργεια ή απόπειρα διάπραξης εγκλήματος, όπως ορίζονται στο άρθρο 14 αυτής, και τα εγκλήματα των άρθρων 187Α και 187Β του Ποινικού Κώδικα, καθώς και τα εγκλήματα των άρθρων 32-35 του ν. 4689/2020 (Α' 103),

ε) νομιμοποίηση εσόδων από παράνομες δραστηριότητες ή χρηματοδότηση της τρομοκρατίας, όπως αυτές ορίζονται στο άρθρο 1 της Οδηγίας (ΕΕ) 2015/849 του Ευρωπαϊκού Κοινοβουλίου και του Συμβουλίου της 20ης Μαΐου 2015, σχετικά με την πρόληψη της χρησιμοποίησης του χρηματοπιστωτικού συστήματος για τη νομιμοποίηση εσόδων από παράνομες δραστηριότητες ή για τη χρηματοδότηση της τρομοκρατίας, την τροποποίηση του κανονισμού (ΕΕ) αριθμ. 648/2012 του Ευρωπαϊκού Κοινοβουλίου και του Συμβουλίου, και την κατάργηση της οδηγίας 2005/60/ΕΚ του Ευρωπαϊκού Κοινοβουλίου και του Συμβουλίου και της οδηγίας 2006/70/ΕΚ της Επιτροπής (ΕΕ L 141/05.06.2015) και τα εγκλήματα των άρθρων 2 και 39 του ν. 4557/2018 (Α' 139),

στ) παιδική εργασία και άλλες μορφές εμπορίας ανθρώπων, όπως ορίζονται στο άρθρο 2 της Οδηγίας 2011/36/ΕΕ του Ευρωπαϊκού Κοινοβουλίου και του Συμβουλίου της 5ης Απριλίου 2011, για την πρόληψη και την καταπολέμηση της εμπορίας ανθρώπων και για την προστασία των θυμάτων της, καθώς και για την αντικατάσταση της απόφασης-πλαίσιο 2002/629/ΔΕΥ του Συμβουλίου (ΕΕ L 101 της 15.4.2011, σ. 1), και τα εγκλήματα του άρθρου 323Α του Ποινικού Κώδικα (εμπορία ανθρώπων).

Ο οικονομικός φορέας αποκλείεται, επίσης, όταν το πρόσωπο εις βάρος του οποίου εκδόθηκε αμετάκλητη καταδικαστική απόφαση είναι μέλος του διοικητικού, διευθυντικού ή εποπτικού οργάνου του ή έχει εξουσία εκπροσώπησης, λήψης αποφάσεων ή ελέγχου σε αυτό. Η υποχρέωση του προηγούμενου εδαφίου αφορά:

- στις περιπτώσεις εταιρειών περιορισμένης ευθύνης (Ε.Π.Ε.), ιδιωτικών κεφαλαιουχικών εταιρειών (Ι.Κ.Ε.) και προσωπικών εταιρειών (Ο.Ε. και Ε.Ε.) τους διαχειριστές.
- στις περιπτώσεις ανωνύμων εταιρειών (Α.Ε.), τον διευθύνοντα Σύμβουλο, τα μέλη του Διοικητικού Συμβουλίου, καθώς και τα πρόσωπα στα οποία με απόφαση του Διοικητικού Συμβουλίου έχει ανατεθεί το σύνολο της διαχείρισης και εκπροσώπησης της εταιρείας.
- στις περιπτώσεις Συνεταιρισμών, τα μέλη του Διοικητικού Συμβουλίου.
- σε όλες τις υπόλοιπες περιπτώσεις νομικών προσώπων, τον κατά περίπτωση νόμιμο εκπρόσωπο.

Εάν στις ως άνω περιπτώσεις (α) έως (στ) η κατά τα ανωτέρω, περίοδος αποκλεισμού δεν έχει καθοριστεί με αμετάκλητη απόφαση, αυτή ανέρχεται σε πέντε (5) έτη από την ημερομηνία της καταδίκης με αμετάκλητη απόφαση.

2.2.3.2. Στις ακόλουθες περιπτώσεις:

α) όταν ο οικονομικός φορέας έχει αθετήσει τις υποχρεώσεις του όσον αφορά στην καταβολή φόρων ή εισφορών κοινωνικής ασφάλισης και αυτό έχει διαπιστωθεί από δικαστική ή διοικητική απόφαση με τελεσίδικη και δεσμευτική ισχύ, σύμφωνα με διατάξεις της χώρας όπου είναι εγκατεστημένος ή την εθνική νομοθεσία ή

β) όταν η αναθέτουσα αρχή μπορεί να αποδείξει με τα κατάλληλα μέσα ότι ο οικονομικός φορέας έχει αθετήσει τις υποχρεώσεις του όσον αφορά την καταβολή φόρων ή εισφορών κοινωνικής ασφάλισης.

Αν ο οικονομικός φορέας είναι Έλληνας πολίτης ή έχει την εγκατάστασή του στην Ελλάδα, οι υποχρεώσεις του που αφορούν στις εισφορές κοινωνικής ασφάλισης καλύπτουν τόσο την κύρια όσο και την επικουρική ασφάλιση.

Οι υποχρεώσεις των περ. α' και β' της παρ. 2.2.3.2 θεωρείται ότι δεν έχουν αθετηθεί εφόσον δεν έχουν καταστεί ληξιπρόθεσμες ή εφόσον αυτές έχουν υπαχθεί σε δεσμευτικό διακανονισμό που τηρείται.

Δεν αποκλείεται ο οικονομικός φορέας, όταν έχει εκπληρώσει τις υποχρεώσεις του είτε καταβάλλοντας τους φόρους ή τις εισφορές κοινωνικής ασφάλισης που οφείλει, συμπεριλαμβανομένων, κατά περίπτωση, των δεδουλευμένων τόκων ή των προστίμων είτε υπαγόμενος σε δεσμευτικό διακανονισμό για την καταβολή τους στο μέτρο που τηρεί τους όρους του δεσμευτικού κανονισμού.

2.2.3.3 α) Δεν ισχύει στην παρούσα – διατηρείται για λόγους αριθμησης

β) Κατ' εξαίρεση, επίσης, ο οικονομικός φορέας δεν αποκλείεται, όταν ο αποκλεισμός, σύμφωνα με την παράγραφο 2.2.3.2, θα ήταν σαφώς δυσανάλογος, ιδίως όταν μόνο μικρά ποσά των φόρων ή των εισφορών κοινωνικής ασφάλισης δεν έχουν καταβληθεί ή όταν ο οικονομικός φορέας ενημερώθηκε σχετικά με το ακριβές ποσό που οφείλεται λόγω αθέτησης των υποχρεώσεών του όσον αφορά στην καταβολή φόρων ή εισφορών κοινωνικής ασφάλισης σε χρόνο κατά τον οποίο δεν είχε τη δυνατότητα να λάβει μέτρα, σύμφωνα με το τελευταίο εδάφιο της παρ. 2 του άρθρου 73 ν. 4412/2016, πριν από την εκπνοή της προθεσμίας υποβολής προσφοράς

2.2.3.4. Αποκλείεται²⁷ από τη συμμετοχή στη διαδικασία σύναψης της παρούσας σύμβασης, οικονομικός φορέας σε οποιαδήποτε από τις ακόλουθες καταστάσεις²⁸:

(α) εάν έχει αθετήσει τις υποχρεώσεις που προβλέπονται στην παρ. 2 του άρθρου 18 του ν. 4412/2016²⁹, περί αρχών που εφαρμόζονται στις διαδικασίες σύναψης δημοσίων συμβάσεων,

(β) εάν τελεί υπό πτώχευση ή έχει υπαχθεί σε διαδικασία ειδικής εκκαθάρισης ή τελεί υπό αναγκαστική διαχείριση από εκκαθαριστή ή από το δικαστήριο ή έχει υπαχθεί σε διαδικασία πτωχευτικού συμβιβασμού ή έχει αναστείλει τις επιχειρηματικές του δραστηριότητες ή έχει υπαχθεί σε διαδικασία εξυγίανσης και δεν τηρεί τους όρους αυτής ή εάν βρίσκεται σε οποιαδήποτε ανάλογη κατάσταση προκύπτουσα από παρόμοια διαδικασία, προβλεπόμενη σε εθνικές διατάξεις νόμου. Η αναθέτουσα αρχή μπορεί να μην αποκλείει έναν οικονομικό φορέα ο οποίος βρίσκεται σε μία εκ των καταστάσεων που αναφέρονται στην περίπτωση αυτή, υπό την προϋπόθεση ότι αποδεικνύει ότι ο εν λόγω φορέας είναι σε θέση να εκτελέσει τη σύμβαση, λαμβάνοντας υπόψη τις ισχύουσες διατάξεις και τα μέτρα για τη συνέχιση της επιχειρηματικής του λειτουργίας,³⁰

(γ) εάν, με την επιφύλαξη της παραγράφου 3Γ του άρθρου 44 του ν. 3959/2011 περί ποινικών κυρώσεων και άλλων διοικητικών συνεπειών, υπάρχουν επαρκώς εύλογες ενδείξεις που οδηγούν στο συμπέρασμα ότι ο

²⁷ Οι λόγοι της παραγράφου 2.2.3.4 αποτελούν δυνητικούς λόγους αποκλεισμού, σύμφωνα με το άρθρο 73 παρ. 4 ν. 4412/2016. Κατά συνέπεια, η Α.Α. δύναται να επιλέξει όλους, μερικούς, ή, ενδεχομένως, και κανέναν από τους λόγους αποκλεισμού της παρ. 4, συνεκτιμώντας τα ιδιαίτερα χαρακτηριστικά της υπό ανάθεση σύμβασης (εκτιμώμενη αξία αυτής, ειδικές περιστάσεις κλπ), με σχετική πρόβλεψη στη διακήρυξη (πρβλ. αιτιολογική έκθεση νόμου 4412/2016 - άρθρο 73 παρ. 4). Επισημαίνεται, επίσης, ότι η επιλογή από την Α.Α. λόγου/ων αποκλεισμού της παρ. 4 διαμορφώνει αντιστοίχως τις επιλογές της στα σχετικά πεδία του ΕΕΕΣ, καθώς και τα μέσα απόδειξης του άρθρου 2.2.9.2.

²⁸ Ειδικά για τους δυνητικούς λόγους αποκλεισμού πρβλ. την Κατευθυντήρια Οδηγία 20/22-06-2017 της Αρχής (ΑΔΑ: ΩΡΕ3ΟΕΤΒ-9Ρ5). Ειδικότερα, όταν η αναθέτουσα αρχή εξετάζει τη συνδρομή των προϋποθέσεων εφαρμογής των δυνητικών λόγων αποκλεισμού που έχει συμπεριλάβει στα έγγραφα της σύμβασης, πρέπει να δίδει ιδιαίτερη προσοχή στην τήρηση της αρχής της αναλογικότητας (πρβλ και αιτιολογική σκέψη 101 της Οδηγίας 2014/24/ΕΕ).

²⁹ Η αθέτηση της υποχρέωσης αυτής συνιστά σοβαρό επαγγελματικό παράπτωμα του οικονομικού φορέα κατά την έννοια της περίπτωσης θ' της παραγράφου 4 του άρθρου 73. Πρβλ. άρθρο 18 παρ. 5 του ν. 4412/2106.

³⁰ Σχετική δήλωση του προσφέροντος οικονομικού φορέα περιλαμβάνεται στο ΕΕΕΣ

οικονομικός φορέας συνήψε συμφωνίες με άλλους οικονομικούς φορείς με στόχο τη στρέβλωση του ανταγωνισμού,

δ) εάν μία κατάσταση σύγκρουσης συμφερόντων κατά την έννοια του άρθρου 24 του ν. 4412/2016, δεν μπορεί να θεραπευθεί αποτελεσματικά με άλλα, λιγότερο παρεμβατικά, μέσα,

(ε) εάν μία κατάσταση στρέβλωσης του ανταγωνισμού από την πρότερη συμμετοχή του οικονομικού φορέα κατά την προετοιμασία της διαδικασίας σύναψης σύμβασης, σύμφωνα με όσα ορίζονται στο άρθρο 48 του ν. 4412/2016, δεν μπορεί να θεραπευθεί με άλλα, λιγότερο παρεμβατικά, μέσα,

(στ) εάν έχει επιδείξει σοβαρή ή επαναλαμβανόμενη πλημμέλεια κατά την εκτέλεση ουσιώδους απαίτησης στο πλαίσιο προηγούμενης δημόσιας σύμβασης, προηγούμενης σύμβασης με αναθέτοντα φορέα ή προηγούμενης σύμβασης παραχώρησης που είχε ως αποτέλεσμα την πρόωρη καταγγελία της προηγούμενης σύμβασης, αποζημιώσεις ή άλλες παρόμοιες κυρώσεις,

(ζ) εάν έχει κριθεί ένοχος εκ προθέσεως σοβαρών απατηλών δηλώσεων κατά την παροχή των πληροφοριών που απαιτούνται για την εξακρίβωση της απουσίας των λόγων αποκλεισμού ή την πλήρωση των κριτηρίων επιλογής, έχει αποκρύψει τις πληροφορίες αυτές ή δεν είναι σε θέση να προσκομίσει τα δικαιολογητικά που απαιτούνται κατ' εφαρμογή της παραγράφου 2.2.9.2 της παρούσας,

(η) εάν επιχειρήσει να επηρεάσει με αθέμιτο τρόπο τη διαδικασία λήψης αποφάσεων της αναθέτουσας αρχής, να αποκτήσει εμπιστευτικές πληροφορίες που ενδέχεται να του αποφέρουν αθέμιτο πλεονέκτημα στη διαδικασία σύναψης σύμβασης ή να παράσχει με απατηλό τρόπο παραπλανητικές πληροφορίες που ενδέχεται να επηρεάσουν ουσιωδώς τις αποφάσεις που αφορούν τον αποκλεισμό, την επιλογή ή την ανάθεση,

(θ) εάν η αναθέτουσα αρχή μπορεί να αποδείξει, με κατάλληλα μέσα ότι έχει διαπράξει σοβαρό επαγγελματικό παράπτωμα, το οποίο θέτει εν αμφιβόλω την ακεραιότητά του.

Εάν στις ως άνω περιπτώσεις (α) έως (θ) η περίοδος αποκλεισμού δεν έχει καθοριστεί με αμετάκλητη απόφαση, αυτή ανέρχεται σε τρία (3) έτη από την ημερομηνία έκδοσης πράξης που βεβαιώνει το σχετικό γεγονός.³¹

2.2.3.5. Αποκλείεται, επίσης, οικονομικός φορέας από τη συμμετοχή στη διαδικασία σύναψης της παρούσας σύμβασης εάν συντρέχουν οι προϋποθέσεις εφαρμογής της παρ. 4 του άρθρου 8 του ν. 3310/2005³², όπως ισχύει. Οι υποχρεώσεις της παρούσας αφορούν τις ανώνυμες εταιρείες που υποβάλλουν προσφορά αυτοτελώς

³¹ Παρ. 10 του άρθρου 73 ν.4412/2016.Επίσης, πρβλ. υπ' αριθμ. πρωτ. 6271/30-11-2018 έγγραφο της Αρχής (ΑΔΑ Ψ3Κ8ΟΞΤΒ-09Β) σχετικά με την απόφαση ΔΕΕ της 24 Οκτωβρίου 2018 στην υπόθεση C-124/2017.

³² Κατά την παρ. 4 του άρθρου 4 του ν. 3310/2005: «4.α) Απαγορεύεται η σύναψη δημοσίων συμβάσεων με εξωχώριες εταιρείες από «μη συνεργάσιμα κράτη στον φορολογικό τομέα» κατά την έννοια των παρ. 3 και 4 του άρθρου 65 του ν. 4172/2013 (Κώδικας Φορολογίας Εισοδήματος, Α` 167). Οι εξωχώριες εταιρείες από «μη συνεργάσιμα κράτη στον φορολογικό τομέα» απαγορεύεται επίσης να συμμετέχουν με ποσοστό μεγαλύτερο του ένα τοις εκατό (1%) επί του μετοχικού κεφαλαίου ή να κατέχουν εταιρικά μερίδια ή να είναι εταίροι των εταίρων σε επιχειρήσεις που συνάπτουν δημόσιες συμβάσεις. Για τον έλεγχο και την επιβολή της απαγόρευσης αυτής η αναθέτουσα αρχή ή ο αναθέτων φορέας εφαρμόζει την υπουργική απόφαση που εκδίδεται κατά την παρ. 4 του άρθρου 65 του ν. 4172/2013. Επιπλέον, απαγορεύεται η σύναψη δημοσίων συμβάσεων με εξωχώριες εταιρείες από κράτη που έχουν προνομακό φορολογικό καθεστώς, όπως αυτά ορίζονται στον κατάλογο της απόφασης της παρ. 7 του άρθρου 65 του Κώδικα Φορολογίας Εισοδήματος, με εξαίρεση τα κράτη που αποτελούν: αα) κράτος - μέλος της Ένωσης, ή ββ) κράτος - μέλος του Ευρωπαϊκού Οικονομικού Χώρου (Ε.Ο.Χ.), ή γγ) τρίτη χώρα που έχει υπογράψει και κυρώσει τη Διεθνή Συμφωνία για τις Διεθνείς Συμβάσεις (ΣΔΣ), στον βαθμό που η υπό ανάθεση σύμβαση καλύπτεται από τα Παραρτήματα 1, 2, 4 και 5 και τις γενικές σημειώσεις του σχετικού με την Ένωση Προσαρτήματος Ι της ως άνω ΣΔΣ, ή δδ) σε τρίτη/ες χώρες που δεν εμπίπτει στις περιπτώσεις αα), ββ) και γγ) και έχει συνάψει και εφαρμόζει διμερή ή πολυμερή συμφωνία με την Ένωση.»

ή ως μέλη ένωσης ή που συμμετέχουν στο μετοχικό κεφάλαιο άλλου νομικού προσώπου που υποβάλλει προσφορά ή νομικά πρόσωπα της αλλοδαπής που αντιστοιχούν σε ανώνυμη εταιρεία.

Εξαιρούνται της υποχρέωσης αυτής: α) οι εισηγμένες στα χρηματιστήρια κρατών-μελών της Ευρωπαϊκής Ένωσης ή του Οργανισμού Οικονομικής Συνεργασίας και Ανάπτυξης (Ο.Ο.Σ.Α.) εταιρείες, β) οι εταιρείες, τα δικαιώματα ψήφου των οποίων ελέγχονται από μία ή περισσότερες επιχειρήσεις επενδύσεων (investment firms), εταιρείες διαχείρισης κεφαλαίων/ενεργητικού (asset/fund managers) ή εταιρείες διαχείρισης κεφαλαίων επιχειρηματικών συμμετοχών (private equity firms), υπό την προϋπόθεση ότι οι τελευταίες αυτές εταιρείες ελέγχουν συνολικά ποσοστό που υπερβαίνει το εβδομήντα πέντε τοις εκατό (75%) των δικαιωμάτων ψήφων και είναι εποπτευόμενες από Επιτροπές Κεφαλαιαγοράς ή άλλες αρμόδιες χρηματοοικονομικές αρχές κρατών μελών της Ευρωπαϊκής Ένωσης ή του Ο.Ο.Σ.Α..³³

2.2.3.5.α Απαγορεύεται η ανάθεση της παρούσας σύμβασης, σε:

α) Ρώσο υπήκοο ή φυσικό ή νομικό πρόσωπο, οντότητα ή φορέα που έχει την έδρα του στη Ρωσία

β) νομικό πρόσωπο, οντότητα ή φορέα του οποίου τα δικαιώματα ιδιοκτησίας κατέχει άμεσα ή έμμεσα σε ποσοστό άνω του 50 % οντότητα αναφερόμενη στο στοιχείο α) της παρούσας παραγράφου· ή

γ) φυσικό ή νομικό πρόσωπο, οντότητα ή φορέα που ενεργεί εξ ονόματος ή κατ' εντολή οντότητας αναφερόμενης στο στοιχείο α) ή β) της παρούσας παραγράφου, συμπεριλαμβανομένων, όταν αντιστοιχούν σε περισσότερο από το 10 % της αξίας της σύμβασης, των υπεργολάβων, προμηθευτών ή οντοτήτων (τρίτων) στις ικανότητες των οποίων στηρίζεται, κατά την έννοια των οδηγιών για τις δημόσιες συμβάσεις

2.2.3.6. Ο οικονομικός φορέας αποκλείεται σε οποιοδήποτε χρονικό σημείο κατά τη διάρκεια της διαδικασίας σύναψης της παρούσας σύμβασης, όταν αποδεικνύεται ότι βρίσκεται, λόγω πράξεων ή παραλείψεών του, είτε πριν είτε κατά τη διαδικασία, σε μία από τις ως άνω περιπτώσεις.

2.2.3.7. Οικονομικός φορέας που εμπίπτει σε μια από τις καταστάσεις που αναφέρονται στις παραγράφους 2.2.3.1 και 2.2.3.4, εκτός από την περ. β αυτής, μπορεί να προσκομίζει στοιχεία³⁴, προκειμένου να αποδείξει ότι τα μέτρα που έλαβε επαρκούν για να αποδείξουν την αξιοπιστία του, παρότι συντρέχει ο σχετικός λόγος αποκλεισμού (αυτοκάθαρση). Για τον σκοπό αυτόν, ο οικονομικός φορέας αποδεικνύει ότι έχει καταβάλει ή έχει δεσμευθεί να καταβάλει αποζημίωση για ζημίες που προκλήθηκαν από το ποινικό αδίκημα ή το παράπτωμα, ότι έχει διευκρινίσει τα γεγονότα και τις περιστάσεις με ολοκληρωμένο τρόπο, μέσω ενεργού συνεργασίας με τις ερευνητικές αρχές, και έχει λάβει συγκεκριμένα τεχνικά και οργανωτικά μέτρα, καθώς και μέτρα σε επίπεδο προσωπικού κατάλληλα για την αποφυγή περαιτέρω ποινικών αδικημάτων ή παραπτωμάτων. Τα μέτρα που λαμβάνονται από τους οικονομικούς φορείς αξιολογούνται σε συνάρτηση με τη σοβαρότητα και τις ιδιαίτερες περιστάσεις του ποινικού αδικήματος ή του παραπτώματος. Εάν τα στοιχεία κριθούν επαρκή, ο εν λόγω οικονομικός φορέας δεν αποκλείεται από τη διαδικασία σύναψης σύμβασης. Αν τα μέτρα κριθούν ανεπαρκή, γνωστοποιείται στον οικονομικό φορέα το σκεπτικό της απόφασης αυτής. Οικονομικός φορέας που έχει αποκλειστεί, σύμφωνα με τις κείμενες διατάξεις, με τελεσίδικη απόφαση, σε εθνικό επίπεδο, από τη συμμετοχή σε διαδικασίες σύναψης σύμβασης ή ανάθεσης παραχώρησης δεν μπορεί να κάνει χρήση της ανωτέρω δυνατότητας κατά την περίοδο του αποκλεισμού που ορίζεται στην εν λόγω απόφαση ³⁵.

2.2.3.8. Η απόφαση για τη διαπίστωση της επάρκειας ή μη των επανορθωτικών μέτρων κατά την προηγούμενη παράγραφο, εκδίδεται σύμφωνα με τα οριζόμενα στις παρ. 8 και 9 του άρθρου 73 του ν. 4412/201636, καθώς

³³ Παρ. 3 άρθρου 8 του ν. 3310/2005, όπως τροποποιήθηκε με το άρθρο 239 του ν. 4782/21

³⁴ Σχετικά με την προσκόμιση αποδείξεων για τα επανορθωτικά μέτρα βλ. την απόφαση της 14ης Ιανουαρίου 2021 του ΔΕΕ στην υπόθεση C-387/19

³⁵ Παρ. 7 άρθρου 73 ν. 4412/2016.

³⁶ Πρβλ. απόφαση υπ' αριθμ. 111257-18/11/2022 (ΑΔΑ: ΨΠΓΟ46ΜΤΛΡ-0Ε3).

και στην υπ' αριθμ. 102080/24-10-2022 (Β'5623/02.11.2022) απόφαση του Υπουργού Ανάπτυξης και Επενδύσεων με θέμα: «*Ρύθμιση θεμάτων σχετικά με την εξέταση επανορθωτικών μέτρων από την Επιτροπή της παρ. 9 του άρθρου 73 του ν. 4412/2016*».

Η αναθέτουσα αρχή αποστέλλει στην Επιτροπή εξέτασης επανορθωτικών μέτρων της παρ. 9 του άρθρου 73 του ν. 4412/2016 το σχέδιο της απόφασής της περί της διαπίστωσης της επάρκειας ή μη των ληφθέντων από τον οικονομικό φορέα επανορθωτικών μέτρων, συνοδευόμενο από πλήρη φάκελο που περιλαμβάνει όλα τα σχετικά με την υπόθεση στοιχεία. Το σχέδιο της απόφασης της αναθέτουσας αρχής, μαζί με όλα τα σχετικά με την υπόθεση στοιχεία αποστέλλονται, ηλεκτρονικά στη διεύθυνση ηλεκτρονικού ταχυδρομείου epanorthotika@eaadhsy.gr

Στην περίπτωση που ο οικονομικός φορέας δεν έχει προσκομίσει, με δική του πρωτοβουλία, τα στοιχεία, με τα οποία αποδεικνύονται τα επικαλούμενα μέτρα αυτοκάθαρσης (εκδοθείσες αποφάσεις διοίκησης, αποδεικτικά εξόφλησης προστίμων, αλληλογραφία με αρμόδιες ελεγκτικές αρχές κ.λπ.), η αναθέτουσα αρχή, πριν από τη σύνταξη και αποστολή του σχεδίου απόφασης στην Επιτροπή, υποχρεούται να ζητήσει από τον οικονομικό φορέα την προσκόμισή τους, εντός προθεσμίας που δεν υπερβαίνει τις δέκα (10) ημέρες. Με την παρέλευση της ανωτέρω προθεσμίας, θεωρείται ότι τα αιτούμενα στοιχεία δεν προσκομίστηκαν. Στην περίπτωση που ο οικονομικός φορέας υποβάλει αίτημα για παράταση της ως άνω προθεσμίας, συνοδευόμενο από έγγραφο, με τα οποία αποδεικνύεται ότι έχει αιτηθεί τη χορήγηση των στοιχείων, η αναθέτουσα αρχή παρατείνει την προθεσμία υποβολής, για όσο χρόνο απαιτηθεί για τη χορήγησή τους από τις αρμόδιες δημόσιες αρχές.

Αν η αναθέτουσα αρχή κρίνει ότι τα στοιχεία που προσκόμισε ο οικονομικός φορέας δεν είναι πλήρη ή απαιτούνται διευκρινίσεις, πριν από την αποστολή του σχεδίου της απόφασής της στην Επιτροπή, καλεί τον οικονομικό φορέα για τη συμπλήρωση των σχετικών στοιχείων ή/και την παροχή διευκρινίσεων, εντός προθεσμίας, που δεν υπερβαίνει τις δέκα (10) ημέρες.

Αν ο οικονομικός φορέας δεν ανταποκριθεί στην πρόσκληση της αναθέτουσας αρχής, το γεγονός αυτό μνημονεύεται στο σχέδιο της απόφασης.

Με την επιφύλαξη της επόμενης παραγράφου, δεν εξετάζονται από την Επιτροπή επανορθωτικά μέτρα που επικαλείται ένας οικονομικός φορέας, προκειμένου να αποδείξει την αξιοπιστία του, εφόσον αυτά έχουν ληφθεί **μετά** την ημερομηνία λήξης υποβολής των προσφορών. Στην περίπτωση αυτή, η αναθέτουσα αρχή δεν τα λαμβάνει υπόψη και δεν τα μνημονεύει στο σχέδιο της απόφασής της που αποστέλλει στην Επιτροπή. Στην περίπτωση που, κατά την υποβολή του ΕΕΕΣ, από τον οικονομικό φορέα, δεν συνέτρεχε στο πρόσωπο του κάποιος από τους λόγους αποκλεισμού της παρ. 1 και της παρ. 4, εκτός από την περ. β' αυτής, του άρθρου 73 του ν. 4412/2016, αλλά η συνδρομή του προέκυψε, κατά τη διάρκεια της παρούσας διαδικασίας (οψιγενής μεταβολή), τα μέτρα αυτοκάθαρσης που επικαλείται, λαμβάνονται υπόψη από την αναθέτουσα αρχή, κατά τη σύνταξη του σχεδίου απόφασής της και εξετάζονται από την Επιτροπή.

Οι διαδικαστικές λεπτομέρειες εξέτασης και επανεξέτασης των επανορθωτικών μέτρων ρυθμίζονται αναλυτικά στην ως άνω υπουργική απόφαση.

2.2.3.9. Οικονομικός φορέας, σε βάρος του οποίου έχει επιβληθεί η κύρωση του οριζόντιου αποκλεισμού σύμφωνα με τις κείμενες διατάξεις και για το χρονικό διάστημα που αυτή ορίζει, αποκλείεται από την παρούσα διαδικασία σύναψης της σύμβασης.

Κριτήρια Επιλογής

2.2.4 Καταλληλότητα άσκησης επαγγελματικής δραστηριότητας

Οι οικονομικοί φορείς που συμμετέχουν στη διαδικασία σύναψης της παρούσας σύμβασης απαιτείται να ασκούν εμπορική ή βιομηχανική ή βιοτεχνική δραστηριότητα συναφή με το αντικείμενο της προμήθειας.

Οι οικονομικοί φορείς που είναι εγκατεστημένοι σε κράτος μέλος της Ευρωπαϊκής Ένωσης απαιτείται να είναι εγγεγραμμένοι σε ένα από τα επαγγελματικά ή εμπορικά μητρώα που τηρούνται στο κράτος εγκατάστασής τους ή να ικανοποιούν οποιαδήποτε άλλη απαίτηση ορίζεται στο Παράρτημα XI του Προσαρτήματος Α' του ν. 4412/2016.

Στην περίπτωση οικονομικών φορέων εγκατεστημένων σε κράτος μέλος του Ευρωπαϊκού Οικονομικού Χώρου (Ε.Ο.Χ) ή σε τρίτες χώρες που έχουν προσχωρήσει στη ΣΔΣ, ή σε τρίτες χώρες που δεν emπίπτουν στην προηγούμενη περίπτωση και έχουν συνάψει διμερείς ή πολυμερείς συμφωνίες με την Ένωση σε θέματα διαδικασιών ανάθεσης δημοσίων συμβάσεων, απαιτείται να είναι εγγεγραμμένοι σε αντίστοιχα επαγγελματικά ή εμπορικά μητρώα.

Οι εγκατεστημένοι στην Ελλάδα οικονομικοί φορείς απαιτείται να είναι εγγεγραμμένοι στο Βιοτεχνικό ή Εμπορικό ή Βιομηχανικό Επιμελητήριο.

Στην περίπτωση ένωσης οικονομικών φορέων η καταλληλότητα άσκησης επαγγελματικής δραστηριότητας θα πρέπει να καλύπτεται από όλα τα μέλη της ένωσης.

2.2.5 Οικονομική και χρηματοοικονομική επάρκεια

Όσον αφορά την οικονομική και χρηματοοικονομική επάρκεια για την παρούσα διαδικασία σύναψης σύμβασης, οι οικονομικοί φορείς απαιτείται να διαθέτουν/ παρέχουν:

- 1. Μέσο γενικό ετήσιο κύκλο εργασιών για τα οικονομικά έτη 2022, 2023 και 2024, ύψους τουλάχιστον ίσο με το 50% του προϋπολογισμού χωρίς ΦΠΑ του τμήματος ή των τμημάτων, για τα οποία υποβάλλεται προσφορά.**
Μέσο γενικό ετήσιο κύκλο εργασιών ανά τμήμα υποβολής Προσφοράς:
 - **Τμήμα 1: μέσο ετήσιο κύκλο εργασιών για τα έτη 2022, 2023, 2024 ύψους τουλάχιστον 271.265,50,00€**
 - **Τμήμα 2: μέσο ετήσιο κύκλο εργασιών για τα έτη 2022, 2023, 2024 ύψους τουλάχιστον 83.980,00€**
 - **Τμήμα 3: μέσο ετήσιο κύκλο εργασιών για τα έτη 2022, 2023, 2024 ύψους τουλάχιστον 87.001,50€**
 - **Τμήμα 4: μέσο ετήσιο κύκλο εργασιών για τα έτη 2022, 2023, 2024 ύψους τουλάχιστον 41.850,00€**
- 2. Αντίγραφα ή αποσπάσματα ισολογισμών (Ε3 ή Ν) της επιχείρησης των τριών τελευταίων ετών (2022, 2023, 2024) ή κατά το διάστημα λειτουργίας της, αν αυτό είναι μικρότερο των 3 ετών. Σε περίπτωση νεοσύστατου νομικού προσώπου, είναι υποχρεωτική η κατάθεση προσωρινών ισολογισμών ή οποιουδήποτε άλλου αποδεικτικού εγγράφου για τη χρηματοοικονομική κατάσταση του συμμετέχοντος, συνοδευόμενων από σχετική Υπεύθυνη Δήλωση.**
- 3. Κατάλληλες τραπεζικές βεβαιώσεις πιστοληπτικής ικανότητας του οικονομικού φορέα, ύψους τουλάχιστον ίσο με το 50% του προϋπολογισμού χωρίς ΦΠΑ του τμήματος ή των τμημάτων, για το οποία υποβάλλεται προσφορά.**

Σε περίπτωση ένωσης οικονομικών φορέων, οι παραπάνω ελάχιστες απαιτήσεις καλύπτονται αθροιστικά από τα μέλη της ένωσης.

2.2.6 Τεχνική και επαγγελματική ικανότητα

Όσον αφορά στην τεχνική και επαγγελματική ικανότητα για την παρούσα διαδικασία σύναψης σύμβασης, οι οικονομικοί φορείς θα πρέπει κατά τη διάρκεια των τριών τελευταίων ετών, και συγκεκριμένα στο διάστημα από **01/1/2022 έως 01/1/2025**, να έχουν εκτελέσει επιτυχώς τουλάχιστον **δύο** συμβάσεις- παραδόσεις παρόμοιας προμήθειας, με συμβατικό τίμημα αθροιστικά **τουλάχιστον ίσο με το 50% του προϋπολογισμού χωρίς ΦΠΑ της σύμβασης**, του τμήματος ή των τμημάτων για το/α οποίο/α υποβάλλεται η προσφορά.

Απαιτείται να διαθέτουν:

α) Κατάλογο, υπογεγραμμένο ψηφιακά από τον νόμιμο εκπρόσωπο του οικονομικού φορέα, στον οποίο να αναφέρονται **οι κυριότερες παραδόσεις- συμβάσεις παρόμοιων προμηθειών στο δημόσιο ή στον ιδιωτικό τομέα** των τριών τελευταίων ετών (2022, 2023, 2024) με συμβατικό τίμημα αθροιστικά τουλάχιστον ίσο με το 50% του προϋπολογισμού χωρίς ΦΠΑ της σύμβασης, του τμήματος ή των τμημάτων για το/α οποίο/α υποβάλλεται η προσφορά.

Εφόσον η προμήθεια των αγαθών έχει ως αποδέκτη αναθέτουσα αρχή/αναθέτοντα φορέα, ο ως άνω κατάλογος περιέχει υποχρεωτικά, ως προς τα στοιχεία εμπειρίας, τα κάτωθι στοιχεία:

α. Τίτλος και ΑΔΑΜ της σύμβασης.

β. Ονομασία Αναδόχου της σύμβασης.

γ. Αναθέτουσα Αρχή ή Αναθέτων Φορέας που αναθέτει τη σύμβαση.

δ. Ημερομηνίες έναρξης - περαίωσης της σύμβασης , διάρκεια της σύμβασης.

ε. Τελική αξία της σύμβασης χωρίς Φ.Π.Α.

στ. Σύντομη περιγραφή του αντικειμένου της σύμβασης από την οποία θα προκύπτει ότι αυτό είναι συναφές με το αντικείμενο της διακήρυξης.

Εφόσον η προμήθεια των αγαθών έχει ως αποδέκτη ιδιωτικό φορέα, ο ως άνω κατάλογος περιέχει υποχρεωτικά, ως προς τα στοιχεία εμπειρίας, τα κάτωθι στοιχεία:

α. Επωνυμία του προμηθευτή των αγαθών.

β. Επωνυμία του ιδιωτικού φορέα-αποδέκτη των αγαθών.

γ. Συνολικό ποσό τιμολογίου χωρίς Φ.Π.Α.

δ. Ημερομηνία έκδοσης τιμολογίου.

ε. Σύντομη περιγραφή του αντικειμένου της προμήθειας από την οποία θα προκύπτει ότι αυτό είναι συναφές με το αντικείμενο της διακήρυξης.

β) Βεβαιώσεις καλής εκτέλεσης συμβάσεων - παραδόσεων, από τις οποίες προκύπτει ότι κατά τον χρόνο που αναφέρεται στην ανωτέρω παρ. 2.2.6 έχουν εκτελέσει επιτυχώς συμβάσεις - παραδόσεις με αξία τουλάχιστον όση προβλέπεται στην ανωτέρω παρ. 2.2.6 της παρούσας Διακήρυξης.

- Εάν ο αποδέκτης της προμήθειας είναι **αναθέτουσα αρχή/αναθέτων φορέας**, πρωτόκολλα οριστικής ποιοτικής και ποσοτικής παραλαβής από τα οποία να προκύπτει ότι παραλήφθηκε η σχετική προμήθεια, χωρίς να διατυπώνονται παρατηρήσεις επί αυτών λόγω αποκλίσεων από τις τεχνικές προδιαγραφές της σύμβασης είτε βεβαιώσεις ορθής εκτέλεσης που έχουν εκδοθεί ή θεωρηθεί από την αρμόδια αρχή.
- Εάν δε ο αποδέκτης είναι **ιδιωτικός φορέας**, τα τιμολόγια πώλησης με αντίστοιχη δήλωση καλής εκτέλεσης του αποδέκτη των αγαθών.

Σε περίπτωση ένωσης οικονομικών φορέων, οι παραπάνω ελάχιστες απαιτήσεις καλύπτονται αθροιστικά.

2.2.7 Πρότυπα διασφάλισης ποιότητας και πρότυπα περιβαλλοντικής διαχείρισης³⁷

1. Οι οικονομικοί φορείς για την παρούσα διαδικασία σύναψης σύμβασης οφείλουν να προσκομίσουν, **επί ποινής αποκλεισμού**, πιστοποιητικά εκδιδόμενα από ανεξάρτητους οργανισμούς που να βεβαιώνουν ότι τηρούνται τα ακόλουθα πρότυπα διασφάλισης ποιότητας από τον οικονομικό φορέα (προμηθευτή):

α) **ISO 9001:2015** ή ισοδύναμο, εν ισχύ, για τη διαχείριση ποιότητας των παρεχόμενων υπηρεσιών.

β) **ISO 14001:2015** ή ισοδύναμο, εν ισχύ, για την περιβαλλοντική διαχείριση.

γ) **ISO 45001:2018** ή ισοδύναμο, εν ισχύ, για την πιστοποίηση του Συστήματος Διαχείρισης Υγείας και Ασφάλειας στην Εργασία,

2. Επίσης, οι εφαρμοζόμενες εταιρικές διαδικασίες και διεργασίες του **εργοστασίου κατασκευής ή του κατασκευαστή** των υπό προμήθεια ειδών πρέπει να έχουν πιστοποιηθεί με βάση τα διεθνή πρότυπα διασφάλισης ποιότητας:

α) **ISO 9001:2015** ή ισοδύναμο, εν ισχύ, για τη διαχείριση ποιότητας των παρεχόμενων υπηρεσιών.

β) **ISO 14001:2015** ή ισοδύναμο, εν ισχύ, για την περιβαλλοντική διαχείριση.

γ) **ISO 45001:2018** ή ισοδύναμο, εν ισχύ, για την πιστοποίηση του Συστήματος Διαχείρισης Υγείας και Ασφάλειας στην Εργασία,

3. Επιπλέον, οι οικονομικοί φορείς οφείλουν να προσκομίσουν **κάθε άλλο πρότυπο ποιότητας απαιτείται ανά Τμήμα/είδος στο Παράρτημα II – «Απαιτήσεις – Τεχνικές Προδιαγραφές» και στο Παράρτημα III «Πίνακες Συμμόρφωσης»** της παρούσας Διακήρυξης.

Η αναθέτουσα αρχή αναγνωρίζει ισοδύναμα πιστοποιητικά που έχουν εκδοθεί από φορείς διαπιστευμένους από ισοδύναμους Οργανισμούς διαπίστευσης, εδρεύοντες και σε άλλα κράτη - μέλη σύμφωνα με τον Κανονισμό 765/2008³⁸. Επίσης, κάνει δεκτά άλλα αποδεικτικά στοιχεία για ισοδύναμα μέτρα διασφάλισης ποιότητας, εφόσον ο ενδιαφερόμενος οικονομικός φορέας δεν είχε τη δυνατότητα να αποκτήσει τα εν λόγω πιστοποιητικά εντός των σχετικών προθεσμιών για λόγους για τους οποίους δεν ευθύνεται ο ίδιος, υπό την προϋπόθεση ότι ο οικονομικός φορέας αποδεικνύει ότι τα προτεινόμενα μέτρα διασφάλισης ποιότητας πληρούν τα απαιτούμενα πρότυπα διασφάλισης ποιότητας.

4. Ο εξοπλισμός θα πρέπει να είναι σύμφωνος με τα πρότυπα της Ευρωπαϊκής Ένωσης (**EN – European Norms**), να φέρει το σήμα **CE** όπου απαιτείται από τις τεχνικές προδιαγραφές, καθώς και να διαθέτει το αντίστοιχο πιστοποιητικό (δήλωση συμμόρφωσης **CE**).

2.2.8 Στήριξη στην ικανότητα τρίτων – Υπεργολαβία

2.2.8.1. Στήριξη στην ικανότητα τρίτων

Οι οικονομικοί φορείς μπορούν, όσον αφορά στα κριτήρια της οικονομικής και χρηματοοικονομικής επάρκειας (της παραγράφου 2.2.5) και τα σχετικά με την τεχνική και επαγγελματική ικανότητα (της παραγράφου 2.2.6), να στηρίζονται στις ικανότητες άλλων φορέων, ασχέτως της νομικής φύσης των δεσμών τους με αυτούς³⁹. Στην περίπτωση αυτή, αποδεικνύουν ότι θα έχουν στη διάθεσή τους τους αναγκαίους πόρους, με την προσκόμιση της σχετικής δέσμευσης των φορέων στην ικανότητα των οποίων στηρίζονται.

Όταν οι οικονομικοί φορείς στηρίζονται στις ικανότητες άλλων φορέων όσον αφορά τα κριτήρια που σχετίζονται με την απαιτούμενη με τη διακήρυξη οικονομική και χρηματοοικονομική επάρκεια, οι εν λόγω

³⁷ Άρθρο 82 ν. 4412/2016. Επισημαίνεται ότι τα πρότυπα είναι προαιρετικά, ήτοι τίθενται στην παρούσα διακήρυξη, κατά την κρίση και τη διακριτική ευχέρεια της Α.Α. και πρέπει να σχετίζονται και να είναι ανάλογα με το αντικείμενο της σύμβασης.

³⁸ Ως προς το ζήτημα της εφαρμογής του Καν. 765/2008 και των απαιτήσεων διαπίστευσης, αναμένεται η έκδοση απόφασης της Ολομέλειας του ΣτΕ, μετά από παραπομπή σε αυτήν, με την απόφαση ΣτΕ Δ' Τμ. 1939/2022.

³⁹ Δύνανται, επίσης, να στηρίζονται και στις ικανότητες του/ των υπεργολάβων, στους οποίους προτίθενται να αναθέσουν την εκτέλεση τμήματος/ τμημάτων της υπό ανάθεση σύμβασης.

οικονομικοί φορείς και αυτοί στους οποίους στηρίζονται είναι από κοινού υπεύθυνοι για την εκτέλεση της σύμβασης.

Υπό τους ίδιους όρους οι ενώσεις οικονομικών φορέων μπορούν να στηρίζονται στις ικανότητες των συμμετεχόντων στην ένωση ή άλλων φορέων.

Η αναθέτουσα αρχή ελέγχει αν οι φορείς, στις ικανότητες των οποίων προτίθεται να στηριχθεί ο οικονομικός φορέας, πληρούν κατά περίπτωση τα σχετικά κριτήρια επιλογής και εάν συντρέχουν λόγοι αποκλεισμού της παραγράφου 2.2.3.. Ο οικονομικός φορέας υποχρεούται να αντικαταστήσει έναν φορέα στην ικανότητα του οποίου στηρίζεται, εφόσον ο τελευταίος δεν πληροί το σχετικό κριτήριο επιλογής ή για τον οποίο συντρέχουν λόγοι αποκλεισμού, εντός προθεσμίας τριάντα (30) ημερών από την σχετική πρόσκληση της αναθέτουσας αρχής, η οποία απευθύνεται στον οικονομικό φορέα μέσω της λειτουργικότητας «Επικοινωνία» του ΕΣΗΔΗΣ. Ο φορέας που αντικαθιστά φορέα του προηγούμενου εδαφίου δεν επιτρέπεται να αντικατασταθεί εκ νέου.

2.2.8.2. Υπεργολαβία

Ο οικονομικός φορέας αναφέρει στην προσφορά του το τμήμα της σύμβασης που προτίθεται να αναθέσει υπό μορφή υπεργολαβίας σε τρίτους, καθώς και τους υπεργολάβους που προτείνει. Στην περίπτωση που ο προσφέρων αναφέρει στην προσφορά του ότι προτίθεται να αναθέσει τμήμα(τα) της σύμβασης υπό μορφή υπεργολαβίας σε τρίτους σε ποσοστό που υπερβαίνει το τριάντα τοις εκατό (30%) της συνολικής αξίας της σύμβασης, η αναθέτουσα αρχή ελέγχει ότι δεν συντρέχουν οι λόγοι αποκλεισμού της παραγράφου 2.2.3 της παρούσας⁴⁰. Ο οικονομικός φορέας υποχρεούται να αντικαταστήσει έναν υπεργολάβο, εφόσον συντρέχουν στο πρόσωπό του λόγοι αποκλεισμού της ως άνω παραγράφου 2.2.3.

2.2.9 Κανόνες απόδειξης ποιοτικής επιλογής

Το δικαίωμα συμμετοχής των οικονομικών φορέων και οι όροι και προϋποθέσεις συμμετοχής τους, όπως ορίζονται στις παραγράφους 2.2.1 έως 2.2.8, κρίνονται, κατά την υποβολή της προσφοράς με το ΕΕΕΣ, σύμφωνα με τα οριζόμενα στην παράγραφο 2.2.9.1, κατά την υποβολή των δικαιολογητικών της παραγράφου 2.2.9.2 και κατά τη σύναψη της σύμβασης, με την υπεύθυνη δήλωση της περ. δ' της παρ. 3 του άρθρου 105 του ν. 4412/2016.

Στην περίπτωση που ο οικονομικός φορέας στηρίζεται στις ικανότητες άλλων φορέων, σύμφωνα με την παράγραφο 2.2.8. της παρούσας, οι φορείς στην ικανότητα των οποίων στηρίζεται υποχρεούνται να αποδεικνύουν, κατά τα οριζόμενα στις παραγράφους 2.2.9.1 και 2.2.9.2, ότι δεν συντρέχουν οι λόγοι αποκλεισμού της παραγράφου 2.2.3 της παρούσας και ότι πληρούν τα σχετικά κριτήρια επιλογής κατά περίπτωση.

Στην περίπτωση που ο οικονομικός φορέας αναφέρει στην προσφορά του ότι προτίθεται να αναθέσει τμήμα(τα) της σύμβασης υπό μορφή υπεργολαβίας σε τρίτους σε ποσοστό που υπερβαίνει το τριάντα τοις εκατό (30%) της συνολικής αξίας της σύμβασης, οι υπεργολάβοι υποχρεούνται να αποδεικνύουν, κατά τα οριζόμενα στις παραγράφους 2.2.9.1 και 2.2.9.2, ότι δεν συντρέχουν οι λόγοι αποκλεισμού της παραγράφου 2.2.3 της παρούσας.

⁴⁰ Ο όρος αυτός μπορεί να τεθεί, κατά την κρίση της αναθέτουσας αρχής, και στην περίπτωση ποσοστού μικρότερου του 30% της εκτιμώμενης αξίας της σύμβασης (πρβλ. παρ. 5 άρθρου 131 του ν. 4412/2016).

Αν μετά τη συμπλήρωση του ΕΕΕΣ και μέχρι τη ημέρα της έγγραφης πρόσκλησης για τη σύναψη του συμφωνητικού επέλθουν μεταβολές στις προϋποθέσεις, τις οποίες οι προσφέροντες είχαν δηλώσει ότι πληρούν, οι προσφέροντες οφείλουν να ενημερώσουν αμελλητί την αναθέτουσα αρχή⁴¹.

2.2.9.1 Προκαταρκτική απόδειξη κατά την υποβολή προσφορών

Προς προκαταρκτική απόδειξη ότι οι προσφέροντες οικονομικοί φορείς: α) δεν βρίσκονται σε μία από τις καταστάσεις της παραγράφου 2.2.3 και β) πληρούν τα σχετικά κριτήρια επιλογής των παραγράφων 2.2.4, 2.2.5, 2.2.6 και 2.2.7 της παρούσας, προσκομίζουν κατά την υποβολή της προσφοράς τους, ως δικαιολογητικό συμμετοχής, το προβλεπόμενο από το άρθρο 79 παρ. 1 και 3 του ν. 4412/2016 Ευρωπαϊκό Ενιαίο Έγγραφο Σύμβασης (ΕΕΕΣ), το οποίο ισοδυναμεί με ενημερωμένη υπεύθυνη δήλωση, με τις συνέπειες του ν. 1599/1986. Το ΕΕΕΣ⁴² καταρτίζεται βάσει του τυποποιημένου εντύπου του Παραρτήματος 2 του Κανονισμού (ΕΕ) 2016/7 και συμπληρώνεται από τους προσφέροντες οικονομικούς φορείς.

Το ΕΕΕΣ φέρει υπογραφή με ημερομηνία εντός του χρονικού διαστήματος κατά το οποίο μπορούν να υποβάλλονται προσφορές. Αν στο διάστημα που μεσολαβεί μεταξύ της ημερομηνίας υπογραφής του ΕΕΕΣ και της καταληκτικής ημερομηνίας υποβολής προσφορών έχουν επέλθει μεταβολές στα δηλωθέντα στοιχεία, εκ μέρους του, στο ΕΕΕΣ, ο οικονομικός φορέας αποσύρει την προσφορά του, χωρίς να απαιτείται απόφαση της αναθέτουσας αρχής. Στη συνέχεια μπορεί να την υποβάλει εκ νέου με επίκαιρο ΕΕΕΣ.

Ο οικονομικός φορέας δύναται να διευκρινίζει τις δηλώσεις και πληροφορίες που παρέχει στο ΕΕΕΣ με συνοδευτική υπεύθυνη δήλωση, την οποία υποβάλλει μαζί με αυτό.

Κατά την υποβολή του ΕΕΕΣ, καθώς και της συνοδευτικής υπεύθυνης δήλωσης, είναι δυνατή, με μόνη την υπογραφή του κατά περίπτωση εκπροσώπου του οικονομικού φορέα, η προκαταρκτική απόδειξη των λόγων αποκλεισμού που αναφέρονται στην παράγραφο 2.2.3 της παρούσας, για το σύνολο των φυσικών προσώπων που είναι μέλη του διοικητικού, διευθυντικού ή εποπτικού οργάνου του ή έχουν εξουσία εκπροσώπησης, λήψης αποφάσεων ή ελέγχου σε αυτόν.

Ως εκπρόσωπος του οικονομικού φορέα νοείται ο νόμιμος εκπρόσωπος αυτού, όπως προκύπτει από το ισχύον καταστατικό ή το πρακτικό εκπροσώπησης του κατά τον χρόνο υποβολής της προσφοράς ή το αρμοδίως εξουσιοδοτημένο φυσικό πρόσωπο να εκπροσωπεί τον οικονομικό φορέα για διαδικασίες σύναψης συμβάσεων ή για συγκεκριμένη διαδικασία σύναψης σύμβασης.

Στην περίπτωση υποβολής προσφοράς από ένωση οικονομικών φορέων το ΕΕΕΣ υποβάλλεται χωριστά από κάθε μέλος της ένωσης.

Ο οικονομικός φορέας φέρει την ειδική υποχρέωση να δηλώσει, μέσω του ΕΕΕΣ,⁴³ την κατάστασή του σε σχέση με τους λόγους που προβλέπονται στο άρθρο 73 του ν. 4412/2016 και την παράγραφο 2.2.3 της παρούσας⁴⁴ και ταυτόχρονα να επικαλεσθεί και τυχόν ληφθέντα μέτρα προς αποκατάσταση της αξιοπιστίας του.

Ιδίως επισημαίνεται ότι κατά την απάντηση οικονομικού φορέα στο σχετικό πεδίο του ΕΕΕΣ για τυχόν σύναψη συμφωνιών με άλλους οικονομικούς φορείς με στόχο τη στρέβλωση του ανταγωνισμού, η συνδρομή

⁴¹ Άρθρο 104 σε συνδυασμό με τις παρ. 4 και 5 του άρθρου 105 του ν. 4412/2016

⁴² Το ΕΕΕΣ περιλαμβάνει τα ακόλουθα Μέρη: Μέρος I Πληροφορίες σχετικά με τη διαδικασία σύναψης σύμβασης και την αναθέτουσα αρχή, Μέρος II Πληροφορίες σχετικά με τον οικονομικό φορέα, Μέρος III Κριτήρια αποκλεισμού, Μέρος IV Κριτήρια Επιλογής, Μέρος VI Τελικές δηλώσεις.

⁴³ βλ. Δ.Ε.Ε. απόφαση της 19.6.2019, Meca, C-41/18, EU:C:2019:507, σκ. 28

⁴⁴ Βλ. ενδεικτικά ΣτΕ 754/2020, 753/2020 (Δ' Τμήμα)

περιστάσεων, όπως η πάροδος της τριετούς περιόδου της ισχύος του λόγου αποκλεισμού (παραγράφου 10 του άρθρου 73) ή η εφαρμογή της διάταξης της παραγράφου 3β του άρθρου 44 του ν. 3959/2011, σύμφωνα με την περ. γ της παραγράφου 2.2.3.4 της παρούσας, αναλύεται στο σχετικό πεδίο που προβάλλει κατόπιν θετικής απάντησης⁴⁵.

Όσον αφορά στις υποχρεώσεις του, ως προς την καταβολή φόρων ή εισφορών κοινωνικής ασφάλισης (περ. α' και β' της παρ. 2 του άρθρου 73 του ν. 4412/2016), αυτές θεωρείται ότι δεν έχουν αθετηθεί, εφόσον δεν έχουν καταστεί ληξιπρόθεσμες ή εφόσον έχουν υπαχθεί σε δεσμευτικό διακανονισμό που τηρείται. Στην περίπτωση αυτή, ο οικονομικός φορέας δεν υποχρεούται να απαντήσει καταφατικά στο σχετικό πεδίο του ΕΕΕΣ με το οποίο ερωτάται εάν ο οικονομικός φορέας έχει ανεκπλήρωτες υποχρεώσεις όσον αφορά στην καταβολή φόρων ή εισφορών κοινωνικής ασφάλισης ή, κατά περίπτωση, εάν έχει αθετήσει τις παραπάνω υποχρεώσεις του⁴⁶.

Στην περίπτωση που ένας οικονομικός φορέας, δηλώνει ότι εμπίπτει σε μία από τις καταστάσεις της παρ. 2.2.3.1 και 2.2.3.4, εκτός από την περ. β' αυτής, για τις οποίες συντρέχει ο σχετικός λόγος αποκλεισμού, υποχρεούται, εφόσον επικαλεστεί μέτρα αυτοκάθαρσης για να αποδείξει την αξιοπιστία του, στο σχετικό πεδίο του ΕΕΕΣ, που εμφανίζεται κατόπιν της θετικής απάντησης που έδωσε περί συνδρομής κάποιου από τους ανωτέρω λόγους αποκλεισμού, να δηλώσει⁴⁷:

α. εάν τα μέτρα αυτοκάθαρσης, τα οποία έλαβε για τον συγκεκριμένο λόγο αποκλεισμού που έχει δηλώσει στο ΕΕΕΣ, έχουν ήδη κριθεί σε προγενέστερη διαδικασία στην οποία συμμετείχε, βάσει απόφασης που εκδόθηκε από την ίδια ή άλλη αναθέτουσα αρχή, κατόπιν γνωμοδότησης της Επιτροπής εξέτασης επανορθωτικών μέτρων.

β. εάν τα μέτρα κρίθηκαν ως επαρκή ή μη επαρκή, επισυνάπτοντας την απόφαση της περ. α με βάση την οποία έχουν κριθεί τα συγκεκριμένα μέτρα αυτοκάθαρσης. Περαιτέρω, δηλώνεται εάν η ως άνω απόφαση έχει καταστεί «δεσμευτική», με την έννοια ότι, είτε δεν έχουν ασκηθεί τα προβλεπόμενα μέσα έννομης προστασίας είτε ασκήθηκαν και έχει εκδοθεί σχετική απόφαση.

γ. στην περίπτωση που τα μέτρα έχουν κριθεί ως μη επαρκή, εάν έχει λάβει πρόσθετα μέτρα αυτοκάθαρσης μετά την ημερομηνία που εκδόθηκε η απόφαση της περ. α και σε περίπτωση που ισχύει το ανωτέρω να προβεί σε ανάλυσή τους, αναγράφοντας υποχρεωτικά και την ημερομηνία κατά την οποία αυτά ελήφθησαν.

Ειδικά στην περίπτωση που έχουν συμπεριληφθεί στα έγγραφα της σύμβασης δυνητικοί λόγοι αποκλεισμού, για τους οποίους δεν έχουν προβλεφθεί πεδία δήλωσης πληροφοριών στο Ευρωπαϊκό Ενιαίο Έγγραφο Σύμβασης (ΕΕΕΣ), σχετικά με την λήψη, εκ μέρους των οικονομικών φορέων, επανορθωτικών μέτρων, αυτά θα δηλώνονται (αναφέρονται) στην συμπληρωματική υπεύθυνη δήλωση της παρ. 9, του άρθρου 79 του ν. 4412/2016.

2.2.9.2 Αποδεικτικά μέσα⁴⁸

Α. Για την απόδειξη της μη συνδρομής λόγων αποκλεισμού κατ' άρθρο 2.2.3 και της πλήρωσης των κριτηρίων ποιοτικής επιλογής κατά τις παραγράφους 2.2.4, 2.2.5, 2.2.6 και 2.2.7, οι οικονομικοί φορείς προσκομίζουν τα δικαιολογητικά του παρόντος. Η προσκόμιση των εν λόγω δικαιολογητικών γίνεται κατά τα οριζόμενα στο άρθρο 3.2 από τον προσωρινό ανάδοχο. Η αναθέτουσα αρχή μπορεί να ζητεί από προσφέροντες, σε

⁴⁵ Παρ. 1 του άρθρου 79 του ν. 4412/2016, όπως τροποποιήθηκε με την παρ. 5 του άρθρου 235 του ν. 4635/2019.

⁴⁶ Παρ. 2^Α άρθρου 73 σε συνδυασμό με την παρ. 8 του άρθρου 79 του ν. 4412/2016

⁴⁷ Πρβλ. Άρθρο 5 της Υ.Α. υπ' αριθμ. 102080/24-10-2022 «Ρύθμιση θεμάτων σχετικά με την εξέταση επανορθωτικών μέτρων από την Επιτροπή της παρ. 9 του άρθρου 73 του ν. 4412/2016», ΦΕΚ Β/02-11-2022

⁴⁸ Άρθρο 80 ν. 4412/2016. Επισημαίνεται, περαιτέρω ότι η Α.Α. ζητεί από τους οικονομικούς φορείς να προσκομίσουν μόνο εκείνα τα αποδεικτικά μέσα που ανταποκρίνονται στους λόγους αποκλεισμού και στα κριτήρια επιλογής που έχει ορίσει στις παραγράφους 2.2.3 έως 2.2.8 της παρούσας. Εάν, για παράδειγμα, δεν απαιτήσει ελάχιστα επίπεδα χρηματοοικονομικής επάρκειας των οικονομικών φορέων, τότε δεν θα ζητήσει ούτε τα αποδεικτικά μέσα της παρ. Β.3 της παρούσας

οποιοδήποτε χρονικό σημείο κατά τη διάρκεια της διαδικασίας, να υποβάλουν όλα ή ορισμένα δικαιολογητικά, όταν αυτό απαιτείται για την ορθή διεξαγωγή της διαδικασίας.

Οι οικονομικοί φορείς δεν υποχρεούνται να υποβάλλουν δικαιολογητικά ή άλλα αποδεικτικά στοιχεία, αν και στο μέτρο που η αναθέτουσα αρχή έχει τη δυνατότητα να λαμβάνει τα πιστοποιητικά ή τις συναφείς πληροφορίες απευθείας μέσω πρόσβασης σε εθνική βάση δεδομένων σε οποιοδήποτε κράτος - μέλος της Ένωσης, η οποία διατίθεται δωρεάν, όπως εθνικό μητρώο συμβάσεων, εικονικό φάκελο επιχείρησης, ηλεκτρονικό σύστημα αποθήκευσης εγγράφων ή σύστημα προεπιλογής. Η δήλωση για την πρόσβαση σε εθνική βάση δεδομένων εμπεριέχεται στο Ευρωπαϊκό Ενιαίο Έγγραφο Σύμβασης (ΕΕΕΣ), στο οποίο περιέχονται επίσης οι πληροφορίες που απαιτούνται για τον συγκεκριμένο σκοπό, όπως η ηλεκτρονική διεύθυνση της βάσης δεδομένων, τυχόν δεδομένα αναγνώρισης και, κατά περίπτωση, η απαραίτητη δήλωση συναίνεσης.

Οι οικονομικοί φορείς δεν υποχρεούνται να υποβάλουν δικαιολογητικά, όταν η αναθέτουσα αρχή που έχει αναθέσει τη σύμβαση διαθέτει ήδη τα ως άνω δικαιολογητικά και αυτά εξακολουθούν να ισχύουν.

Τα δικαιολογητικά του παρόντος υποβάλλονται και γίνονται αποδεκτά σύμφωνα με την παράγραφο 2.4.2.5. και 3.2 της παρούσας.

Τα αποδεικτικά έγγραφα συντάσσονται στην ελληνική γλώσσα ή συνοδεύονται από επίσημη μετάφρασή τους στην ελληνική γλώσσα σύμφωνα με την παράγραφο 2.1.4.

Β. 1. (Προσκομίζονται στο φάκελο «Δικαιολογητικά Προσωρινού Αναδόχου»). Για την απόδειξη της μη συνδρομής των λόγων αποκλεισμού της παραγράφου 2.2.3 οι προσφέροντες οικονομικοί φορείς προσκομίζουν αντίστοιχα τα δικαιολογητικά που αναφέρονται παρακάτω⁴⁹. Οι οικονομικοί φορείς μεριμνούν να διαθέτουν πιστοποιητικά, τα οποία να καλύπτουν και τον χρόνο υποβολής της προσφοράς, προκειμένου να τα υποβάλουν, εφόσον αναδειχθούν προσωρινοί ανάδοχοι. Τα εν λόγω πιστοποιητικά υποβάλλονται μαζί με τα υπόλοιπα αποδεικτικά μέσα της παραγράφου 3.2 της παρούσας, από τον προσωρινό ανάδοχο, μέσω του υποσυστήματος, στον φάκελο «δικαιολογητικά προσωρινού αναδόχου».

Αν το αρμόδιο για την έκδοση των ανωτέρω κράτος-μέλος ή χώρα δεν εκδίδει τέτοιου είδους έγγραφα ή πιστοποιητικά ή όπου το έγγραφο ή τα πιστοποιητικά αυτά δεν καλύπτουν όλες τις περιπτώσεις που αναφέρονται στις παραγράφους 2.2.3.1 και 2.2.3.2 περ. α' και β', καθώς και στην περ. β' της παραγράφου 2.2.3.4, τα έγγραφα ή τα πιστοποιητικά μπορεί να αντικαθίστανται από ένορκη βεβαίωση ή, στα κράτη - μέλη ή στις χώρες όπου δεν προβλέπεται ένορκη βεβαίωση, από υπεύθυνη δήλωση του ενδιαφερομένου ενώπιον αρμόδιας δικαστικής ή διοικητικής αρχής, συμβολαιογράφου ή αρμόδιου επαγγελματικού ή εμπορικού οργανισμού του κράτους - μέλους ή της χώρας καταγωγής ή της χώρας όπου είναι εγκατεστημένος ο οικονομικός φορέας. Οι αρμόδιες δημόσιες αρχές παρέχουν, όπου κρίνεται αναγκαίο, επίσημη δήλωση στην οποία αναφέρεται ότι δεν εκδίδονται τα έγγραφα ή τα πιστοποιητικά της παρούσας παραγράφου ή ότι τα έγγραφα αυτά δεν καλύπτουν όλες τις περιπτώσεις που αναφέρονται στις παραγράφους 2.2.3.1 και 2.2.3.2 περ. α' και β', καθώς και στην περ. β' της παραγράφου 2.2.3.4. Οι επίσημες δηλώσεις καθίστανται διαθέσιμες μέσω του επιγραμμικού αποθετηρίου πιστοποιητικών (e-Certis) του άρθρου 81 του ν. 4412/2016.

Ειδικότερα οι οικονομικοί φορείς προσκομίζουν:

α) για την παράγραφο 2.2.3.1 απόσπασμα του σχετικού μητρώου, όπως του ποινικού μητρώου ή, ελλείψει αυτού, ισοδύναμο έγγραφο που εκδίδεται από αρμόδια δικαστική ή διοικητική αρχή του κράτους-μέλους ή της

⁴⁹ Πρβλ. Απόφαση ΣτΕ Δ' Τμ. 1939/2022. Οι οικονομικοί φορείς μεριμνούν για την έκδοση και προσκόμιση των σχετικών πιστοποιητικών, έως την έκδοση οριστικής απόφασης από την Ολομέλεια του ΣτΕ (στην οποία έχει παραπεμφθεί η σχετική υπόθεση).

χώρας καταγωγής ή της χώρας όπου είναι εγκατεστημένος ο οικονομικός φορέας, από το οποίο προκύπτει ότι πληρούνται αυτές οι προϋποθέσεις, που έχει εκδοθεί έως τρεις (3) μήνες πριν από την υποβολή του.

Η υποχρέωση προσκόμισης του ως άνω αποσπάσματος αφορά και στα μέλη του διοικητικού, διευθυντικού ή εποπτικού οργάνου του εν λόγω οικονομικού φορέα ή στα πρόσωπα που έχουν εξουσία εκπροσώπησης, λήψης αποφάσεων ή ελέγχου σε αυτό κατά τα ειδικότερα αναφερόμενα στην ως άνω παράγραφο 2.2.3.1,

β) για την παράγραφο 2.2.3.2 πιστοποιητικό που εκδίδεται από την αρμόδια αρχή του οικείου κράτους - μέλους ή χώρας, που είναι εν ισχύ κατά τον χρόνο υποβολής του, άλλως, στην περίπτωση που δεν αναφέρεται σε αυτό χρόνος ισχύος, που έχει εκδοθεί έως τρεις (3) μήνες πριν από την υποβολή του

Ιδίως οι οικονομικοί φορείς που είναι εγκατεστημένοι στην Ελλάδα προσκομίζουν:

i) Για την απόδειξη της εκπλήρωσης των φορολογικών υποχρεώσεων της παραγράφου 2.2.3.2 περίπτωση (α) αποδεικτικό ενημερότητας εκδιδόμενο από την Α.Α.Δ.Ε..

ii) Για την απόδειξη της εκπλήρωσης των υποχρεώσεων προς τους οργανισμούς κοινωνικής ασφάλισης της παραγράφου 2.2.3.2 περίπτωση α' πιστοποιητικό εκδιδόμενο από τον e-ΕΦΚΑ.

iii) Για την παράγραφο 2.2.3.2 περίπτωση α', πλέον των ως άνω πιστοποιητικών, υπεύθυνη δήλωση ότι δεν έχει εκδοθεί δικαστική ή διοικητική απόφαση με τελεσίδικη και δεσμευτική ισχύ για την αθέτηση των υποχρεώσεών τους όσον αφορά στην καταβολή φόρων ή εισφορών κοινωνικής ασφάλισης.

γ) για την παράγραφο 2.2.3.4 περίπτωση β' πιστοποιητικό που εκδίδεται από την αρμόδια αρχή του οικείου κράτους - μέλους ή χώρας, το οποίο έχει εκδοθεί έως τρεις (3) μήνες πριν από την υποβολή του.

Ιδίως οι οικονομικοί φορείς που είναι εγκατεστημένοι στην Ελλάδα προσκομίζουν:

i) Ενιαίο Πιστοποιητικό Δικαστικής Φερεγγυότητας από το αρμόδιο Πρωτοδικείο, από το οποίο προκύπτει ότι δεν τελούν υπό πτώχευση, πτωχευτικό συμβιβασμό ή υπό αναγκαστική διαχείριση ή δικαστική εκκαθάριση ή ότι δεν έχουν υπαχθεί σε διαδικασία εξυγίανσης. Ειδικά για τη διαδικασία εξυγίανσης προσκομίζεται επιπλέον υπεύθυνη δήλωση του νόμιμου εκπροσώπου του οικονομικού φορέα ότι τηρούνται οι όροι της συμφωνίας εξυγίανσης. Για τις ΙΚΕ προσκομίζεται επιπλέον και πιστοποιητικό του Γ.Ε.Μ.Η. περί μη έκδοσης απόφασης λύσης ή κατάθεσης αίτησης λύσης του νομικού προσώπου, ενώ για τις ΕΠΕ προσκομίζεται επιπλέον πιστοποιητικό μεταβολών.

ii) Πιστοποιητικό του Γ.Ε.Μ.Η. από το οποίο προκύπτει ότι το νομικό πρόσωπο δεν έχει λυθεί και τεθεί υπό εκκαθάριση με απόφαση των εταίρων.

iii) Εκτύπωση της καρτέλας “Στοιχεία Μητρώου/ Επιχείρησης” από την ηλεκτρονική πλατφόρμα της Ανεξάρτητης Αρχής Δημοσίων Εσόδων, όπως αυτά εμφανίζονται στο taxisnet, από την οποία να προκύπτει η μη αναστολή της επιχειρηματικής δραστηριότητάς τους.

Προκειμένου για τα σωματεία και τους συνεταιρισμούς, το Ενιαίο Πιστοποιητικό Δικαστικής Φερεγγυότητας εκδίδεται για τα σωματεία από το αρμόδιο Πρωτοδικείο, και για τους συνεταιρισμούς για το χρονικό διάστημα έως τις 31.12.2019 από το Ειρηνοδικείο και μετά την παραπάνω ημερομηνία από το Γ.Ε.Μ.Η.

δ) για τις λοιπές περιπτώσεις της παραγράφου 2.2.3.4, υπεύθυνη δήλωση του προσφέροντος οικονομικού φορέα ότι δεν συντρέχουν στο πρόσωπό του οι οριζόμενοι στην παράγραφο λόγοι αποκλεισμού.

ε) για την παράγραφο 2.2.3.9. υπεύθυνη δήλωση του προσφέροντος οικονομικού φορέα περί μη επιβολής σε βάρος του της κύρωσης του οριζόντιου αποκλεισμού, σύμφωνα τις διατάξεις της κείμενης νομοθεσίας.

στ) για την παράγραφο 2.2.3.5 δικαιολογητικά ονομαστικοποίησης των μετοχών, που καθορίζονται κατωτέρω, εφόσον ο προσωρινός ανάδοχος είναι ανώνυμη εταιρία ή νομικό πρόσωπο στη μετοχική σύνθεση του οποίου συμμετέχει ανώνυμη εταιρεία ή νομικό πρόσωπο της αλλοδαπής που αντιστοιχεί σε ανώνυμη εταιρεία (πλην των περιπτώσεων που αναφέρθηκαν στην παρ. 2.2.3.5 της παρούσας ανωτέρω).

Συγκεκριμένα, προσκομίζονται:

i) Για την απόδειξη της εξαίρεσης από την υποχρέωση ονομαστικοποίησης των μετοχών τους κατά την περ. α) της παραγράφου 2.2.3.5 βεβαίωση του αρμοδίου Χρηματιστηρίου.

ii) Όσον αφορά την εξαίρεση της περ. β) της παραγράφου 2.2.3.5, για την απόδειξη του ελέγχου δικαιωμάτων ψήφου υπεύθυνη δήλωση της ελεγχόμενης εταιρείας και, εάν αυτή είναι διαφορετική του προσωρινού αναδόχου, πρόσθετη υπεύθυνη δήλωση του τελευταίου, στις οποίες αναφέρονται οι επιχειρήσεις επενδύσεων, οι εταιρείες διαχείρισης κεφαλαίων/ενεργητικού ή κεφαλαίων επιχειρηματικών συμμετοχών, ανά περίπτωση και το συνολικό ποσοστό των δικαιωμάτων ψήφου που ελέγχουν στην ελεγχόμενη από αυτές εταιρεία. Οι υπεύθυνες αυτές δηλώσεις συνοδεύονται υποχρεωτικά από βεβαίωση ή άλλο έγγραφο, από το οποίο προκύπτει ότι οι ελέγχουσες τα δικαιώματα ψήφου εταιρείες είναι εποπτευόμενες κατά τα οριζόμενα στην παράγραφο 2.2.3.5.

iii) Δικαιολογητικά ονομαστικοποίησης μετοχών του προσωρινού αναδόχου:

- Πιστοποιητικό αρμόδιας αρχής του κράτους της έδρας, από το οποίο να προκύπτει ότι οι μετοχές είναι ονομαστικές, που έχει εκδοθεί έως τριάντα (30) εργάσιμες ημέρες πριν από την υποβολή του.

- Αναλυτική κατάσταση με τα στοιχεία των μετόχων της εταιρείας και τον αριθμό των μετοχών κάθε μετόχου (μετοχολόγιο), όπως τα στοιχεία αυτά είναι καταχωρημένα στο βιβλίο μετόχων της εταιρείας, το πολύ τριάντα (30) εργάσιμες ημέρες πριν από την ημέρα υποβολής της προσφοράς.

Ειδικότερα:

- Όσον αφορά στις **εγκατεστημένες στην Ελλάδα ανώνυμες εταιρείες** υποβάλλεται πιστοποιητικό του Γ.Ε.Μ.Η. από το οποίο να προκύπτει ότι οι μετοχές τους είναι ονομαστικές και αναλυτική κατάσταση με τα στοιχεία των μετόχων της εταιρείας και τον αριθμό των μετοχών κάθε μετόχου (μετοχολόγιο), όπως τα στοιχεία αυτά είναι καταχωρημένα στο βιβλίο μετόχων της εταιρείας, το πολύ τριάντα (30) εργάσιμες ημέρες πριν από την ημέρα υποβολής της προσφοράς.

- Όσον αφορά στις **αλλοδαπές ανώνυμες εταιρείες ή αλλοδαπά νομικά πρόσωπα που αντιστοιχούν σε ανώνυμες εταιρείες:**

A) εφόσον έχουν κατά το δίκαιο της έδρας τους ονομαστικές μετοχές, προσκομίζουν :

i) Πιστοποιητικό αρμόδιας αρχής του κράτους της έδρας, από το οποίο να προκύπτει ότι οι μετοχές τους είναι ονομαστικές

ii) Αναλυτική κατάσταση μετόχων, με τον αριθμό των μετοχών του κάθε μετόχου, όπως τα στοιχεία αυτά είναι καταχωρημένα στο βιβλίο μετόχων της εταιρείας, με ημερομηνία το πολύ 30 εργάσιμες ημέρες πριν την υποβολή της προσφοράς.

iii) Κάθε άλλο στοιχείο από το οποίο να προκύπτει η ονομαστικοποίηση μέχρι φυσικού προσώπου των μετοχών, που έχει συντελεστεί τις τελευταίες 30 (τριάντα) εργάσιμες ημέρες πριν την υποβολή της προσφοράς.

B) εφόσον δεν έχουν υποχρέωση ονομαστικοποίησης μετοχών ή δεν προβλέπεται η ονομαστικοποίηση των μετοχών, προσκομίζουν:

i) βεβαίωση περί μη υποχρέωσης ονομαστικοποίησης των μετοχών από αρμόδια αρχή, εφόσον υπάρχει σχετική πρόβλεψη, διαφορετικά προσκομίζεται υπεύθυνη δήλωση του διαγωνιζομένου. Για την περίπτωση μη πρόβλεψης ονομαστικοποίησης προσκομίζεται υπεύθυνη δήλωση του διαγωνιζομένου

ii) έγκυρη και ενημερωμένη κατάσταση προσώπων που κατέχουν τουλάχιστον 1% των μετοχών ή δικαιωμάτων ψήφου,

iii) εάν δεν τηρείται τέτοια κατάσταση, προσκομίζεται σχετική κατάσταση προσώπων, που κατέχουν τουλάχιστον ένα τοις εκατό (1%) των μετοχών ή δικαιωμάτων ψήφου, σύμφωνα με την τελευταία Γενική Συνέλευση, αν τα πρόσωπα αυτά είναι γνωστά στην εταιρεία. Σε αντίθετη περίπτωση, η εταιρεία αιτιολογεί τους λόγους που δεν είναι γνωστά τα ως άνω πρόσωπα, η δε αναθέτουσα αρχή δεν διαθέτει διακριτική ευχέρεια κατά την κρίση της αιτιολογίας αυτής. *[Εναπόκειται στην αναθέτουσα αρχή να αποδείξει τη δυνατότητα της εταιρείας να υποβάλει την προαναφερόμενη κατάσταση, διαφορετικά η μη υποβολή της σχετικής κατάστασης δεν επιφέρει έννομες συνέπειες σε βάρος της εταιρείας].*

Όλα τα ανωτέρω έγγραφα πρέπει να είναι επικυρωμένα από την κατά νόμο αρμόδια αρχή του κράτους της έδρας του υποψηφίου και να συνοδεύονται από επίσημη μετάφραση στην ελληνική.

Ελλείψεις στα δικαιολογητικά ονομαστικοποίησης των μετοχών συμπληρώνονται κατά την παράγραφο 3.1.2 της παρούσας.

Η αναθέτουσα αρχή ελέγχει επίσης, επί ποινή απαραδέκτου της προσφοράς, εάν στη διαδικασία συμμετέχει εξωχώρια εταιρεία από «μη συνεργάσιμα κράτη στον φορολογικό τομέα» κατά την έννοια των παρ. 3 και 4 του άρθρου 65 του ν. 4172/2013, καθώς και από κράτη που έχουν προνομιακό φορολογικό καθεστώς, όπως αυτά ορίζονται στον κατάλογο της απόφασης της παρ. 7 του άρθρου 65 του ως άνω Κώδικα, κατά τα αναφερόμενα στην περίπτωση α' της παραγράφου 4 του άρθρου 4 του ν. 3310/2005. *[Προς τον σκοπό αυτό οι Α.Α. δύνανται να απαιτούν ο προσωρινός ανάδοχος, πέραν των ως άνω δικαιολογητικών ονομαστικοποίησης, να προσκομίζει κατά το στάδιο κατακύρωσης υπεύθυνη δήλωση ότι δεν είναι εξωχώρια εταιρεία, κατά την ανωτέρω έννοια και δεν εμπίπτει στις διατάξεις της παρ.4 εδαφ. α & β του άρθρου 4 του Ν. 3310/2005, όπως ισχύει.]*

ζ) για την παράγραφο 2.2.3.5α, υποβάλλεται από τον προσωρινό ανάδοχο, μαζί με τα υπόλοιπα δικαιολογητικά κατακύρωσης, υπεύθυνη δήλωση, στην οποία δηλώνεται ότι δεν συντρέχουν οι καταστάσεις ρωσικής εμπλοκής που περιγράφονται στην εν λόγω παράγραφο (υπόδειγμα του περιεχομένου της υπεύθυνης δήλωσης περιλαμβάνεται στο Παράρτημα VIII της παρούσας Διακήρυξης). Η υπεύθυνη δήλωση υπογράφεται από τον νόμιμο εκπρόσωπο του οικονομικού φορέα, σύμφωνα με τα προβλεπόμενα στο άρθρο 79Α του ν. 4412/2016.

B. 2. (Προσκομίζονται στο φάκελο «Δικαιολογητικά Προσωρινού Αναδόχου»). Για την απόδειξη της απαίτησης του άρθρου 2.2.4. (απόδειξη καταλληλότητας για την άσκηση επαγγελματικής δραστηριότητας) προσκομίζουν πιστοποιητικό/βεβαίωση του οικείου επαγγελματικού ή εμπορικού μητρώου του κράτους εγκατάστασης. Οι οικονομικοί φορείς που είναι εγκατεστημένοι σε κράτος μέλος της Ευρωπαϊκής Ένωσης προσκομίζουν πιστοποιητικό/βεβαίωση του αντίστοιχου επαγγελματικού ή εμπορικού μητρώου του Παραρτήματος XI του Προσαρτήματος Α' του ν. 4412/2016, με το οποίο πιστοποιείται αφενός η εγγραφή τους σε αυτό και αφετέρου το ειδικό επάγγελμά τους. Στην περίπτωση που χώρα δεν τηρεί τέτοιο μητρώο, το έγγραφο ή το πιστοποιητικό μπορεί να αντικαθίσταται από ένορκη βεβαίωση ή, στα κράτη - μέλη ή στις χώρες όπου δεν προβλέπεται ένορκη βεβαίωση, από υπεύθυνη δήλωση του ενδιαφερομένου ενώπιον αρμόδιας δικαστικής ή διοικητικής αρχής, συμβολαιογράφου ή αρμόδιου επαγγελματικού ή εμπορικού οργανισμού της χώρας καταγωγής ή της χώρας όπου είναι εγκατεστημένος ο οικονομικός φορέας ότι δεν τηρείται τέτοιο

μητρώο και ότι ασκεί τη δραστηριότητα που απαιτείται για την εκτέλεση του αντικειμένου της υπό ανάθεση σύμβασης.⁵⁰

Οι εγκατεστημένοι στην Ελλάδα οικονομικοί φορείς προσκομίζουν βεβαίωση εγγραφής στο Βιοτεχνικό ή Εμπορικό ή Βιομηχανικό Επιμελητήριο ή στο Μητρώο Κατασκευαστών Αμυντικού Υλικού ή πιστοποιητικό που εκδίδεται από την οικεία υπηρεσία του Γ.Ε.Μ.Η. των ως άνω Επιμελητηρίων. Για την απόδειξη άσκησης γεωργικού ή κτηνοτροφικού επαγγέλματος, οι αναθέτουσες αρχές απαιτούν σχετική βεβαίωση άσκησης επαγγέλματος, από αρμόδια διοικητική αρχή ή αρχή Οργανισμού Τοπικής Αυτοδιοίκησης.

Επισημαίνεται ότι, τα δικαιολογητικά που αφορούν στην απόδειξη της απαίτησης του άρθρου 2.2.4 (απόδειξη καταλληλότητας για την άσκηση επαγγελματικής δραστηριότητας) γίνονται αποδεκτά, εφόσον έχουν εκδοθεί έως τριάντα (30) εργάσιμες ημέρες πριν από την υποβολή τους, εκτός εάν, σύμφωνα με τις ειδικότερες διατάξεις αυτών, φέρουν συγκεκριμένο χρόνο ισχύος.

Β.3. (Προσκομίζονται στο φάκελο «Δικαιολογητικά Προσωρινού Αναδόχου»). Για την απόδειξη της οικονομικής και χρηματοοικονομικής επάρκειας της παραγράφου 2.2.5 οι οικονομικοί φορείς πρέπει να έχουν μέσο γενικό ετήσιο κύκλο εργασιών για τα οικονομικά έτη 2022, 2023 και 2024, ύψους τουλάχιστον ίσο με το 50% του προϋπολογισμού χωρίς ΦΠΑ του τμήματος ή των τμημάτων, για τα οποία υποβάλλεται προσφορά.

Μέσο γενικό ετήσιο κύκλο εργασιών ανά τμήμα υποβολής Προσφοράς:

- **Τμήμα 1: μέσο ετήσιο κύκλο εργασιών για τα έτη 2022, 2023, 2024 ύψους τουλάχιστον 271.265,50,00€**
- **Τμήμα 2: μέσο ετήσιο κύκλο εργασιών για τα έτη 2022, 2023, 2024 ύψους τουλάχιστον 83.980,00€**
- **Τμήμα 3: μέσο ετήσιο κύκλο εργασιών για τα έτη 2022, 2023, 2024 ύψους τουλάχιστον 87.001,50€**
- **Τμήμα 4: μέσο ετήσιο κύκλο εργασιών για τα έτη 2022, 2023, 2024 ύψους τουλάχιστον 41.850,00€**

Προσκομίζουν επί ποινή αποκλεισμού:

1. **Αντίγραφα ή αποσπάσματα ισολογισμών (Ε3 ή Ν) της τελευταίας τριετίας 2022, 2023, 2024, από τα οποία να προκύπτει μέσος γενικός ετήσιος κύκλος εργασιών, ύψους τουλάχιστον ίσος με το 50% του προϋπολογισμού χωρίς ΦΠΑ, του τμήματος ή των τμημάτων, για τα οποία υποβάλλεται προσφορά.** Σε περίπτωση νεοσύστατου νομικού προσώπου, είναι υποχρεωτική η κατάθεση προσωρινών ισολογισμών ή οποιουδήποτε άλλου αποδεικτικού εγγράφου για τη χρηματοοικονομική κατάσταση του συμμετέχοντος, συνοδευόμενων από σχετική Υπεύθυνη Δήλωση.

2. **Κατάλληλες τραπεζικές βεβαιώσεις πιστοληπτικής ικανότητας του οικονομικού φορέα, ύψους τουλάχιστον ίσο με το 50% του προϋπολογισμού χωρίς ΦΠΑ, του τμήματος ή των τμημάτων, για το οποία υποβάλλεται προσφορά.**

Εάν ο οικονομικός φορέας, για βάσιμο λόγο, δεν είναι σε θέση να προσκομίσει τα ανωτέρω δικαιολογητικά, μπορεί να αποδεικνύει την οικονομική και χρηματοοικονομική του επάρκεια με οποιοδήποτε άλλο κατάλληλο έγγραφο.

Β.4. (Προσκομίζονται στο φάκελο «Δικαιολογητικά Συμμετοχής – Τεχνική Προσφορά»). Για την απόδειξη της τεχνικής ικανότητας της παραγράφου 2.2.6 οι οικονομικοί φορείς προσκομίζουν:

⁵⁰ Πρβλ. Παράρτημα XI Προσαρτήματος Α ν. 4412/2016. Επισημαίνεται ότι η Α.Α. απαιτεί στην εκάστοτε διακήρυξη, κατά περίπτωση, για τους εγκατεστημένους στην Ελλάδα οικονομικούς φορείς βεβαίωση εγγραφής σε ένα από τα σχετικά Επιμελητήρια/ Μητρώα, κατά περίπτωση .

Όσον αφορά στην τεχνική και επαγγελματική ικανότητα για την παρούσα διαδικασία σύναψης σύμβασης, οι οικονομικοί φορείς θα πρέπει κατά τη διάρκεια των τριών τελευταίων ετών, και συγκεκριμένα στο διάστημα από **01/1/2022 έως 01/1/2025**, να έχουν εκτελέσει επιτυχώς τουλάχιστον **δύο** συμβάσεις- παραδόσεις παρόμοιας προμήθειας, με συμβατικό τίμημα αθροιστικά **τουλάχιστον ίσο με το 50% του προϋπολογισμού χωρίς ΦΠΑ της σύμβασης**, του τμήματος ή των τμημάτων για το/α οποίο/α υποβάλλεται η προσφορά.

Και απαιτείται να διαθέτουν:

α) Κατάλογο, υπογεγραμμένο ψηφιακά από τον νόμιμο εκπρόσωπο του οικονομικού φορέα, στον οποίο να αναφέρονται **οι κυριότερες παραδόσεις- συμβάσεις παρόμοιων προμηθειών στο δημόσιο ή στον ιδιωτικό τομέα** των τριών τελευταίων ετών (2022, 2023, 2024) με συμβατικό τίμημα αθροιστικά τουλάχιστον ίσο με το 50% του προϋπολογισμού χωρίς ΦΠΑ της σύμβασης, του τμήματος ή των τμημάτων για το/α οποίο/α υποβάλλεται η προσφορά.

Εφόσον η προμήθεια των αγαθών έχει ως αποδέκτη αναθέτουσα αρχή/αναθέτοντα φορέα, ο ως άνω κατάλογος περιέχει υποχρεωτικά, ως προς τα στοιχεία εμπειρίας, τα κάτωθι στοιχεία:

α. Τίτλος και ΑΔΑΜ της σύμβασης.

β. Ονομασία Αναδόχου της σύμβασης.

γ. Αναθέτουσα Αρχή ή Αναθέτων Φορέας που αναθέτει τη σύμβαση.

δ. Ημερομηνίες έναρξης - περαίωσης της σύμβασης , διάρκεια της σύμβασης.

ε. Τελική αξία της σύμβασης χωρίς Φ.Π.Α.

στ. Σύντομη περιγραφή του αντικειμένου της σύμβασης από την οποία θα προκύπτει ότι αυτό είναι συναφές με το αντικείμενο της διακήρυξης.

Εφόσον η προμήθεια των αγαθών έχει ως αποδέκτη ιδιωτικό φορέα, ο ως άνω κατάλογος περιέχει υποχρεωτικά, ως προς τα στοιχεία εμπειρίας, τα κάτωθι στοιχεία:

α. Επωνυμία του προμηθευτή των αγαθών.

β. Επωνυμία του ιδιωτικού φορέα-αποδέκτη των αγαθών.

γ. Συνολικό ποσό τιμολογίου χωρίς Φ.Π.Α.

δ. Ημερομηνία έκδοσης τιμολογίου.

ε. Σύντομη περιγραφή του αντικειμένου της προμήθειας από την οποία θα προκύπτει ότι αυτό είναι συναφές με το αντικείμενο της διακήρυξης.

β) Βεβαιώσεις καλής εκτέλεσης συμβάσεων - παραδόσεων, από τις οποίες προκύπτει ότι κατά τον χρόνο που αναφέρεται στην ανωτέρω παρ. 2.2.6 έχουν εκτελέσει επιτυχώς συμβάσεις - παραδόσεις με αξία τουλάχιστον όση προβλέπεται στην ανωτέρω παρ. 2.2.6 της παρούσας Διακήρυξης.

- Εάν ο αποδέκτης της προμήθειας είναι αναθέτουσα αρχή/αναθέτων φορέας, πρωτόκολλα οριστικής ποιοτικής και ποσοτικής παραλαβής από τα οποία να προκύπτει ότι παραλήφθηκε η σχετική προμήθεια, χωρίς να διατυπώνονται παρατηρήσεις επί αυτών λόγω αποκλίσεων από τις τεχνικές προδιαγραφές της σύμβασης είτε βεβαιώσεις ορθής εκτέλεσης που έχουν εκδοθεί ή θεωρηθεί από την αρμόδια αρχή.

- Εάν δε ο αποδέκτης είναι ιδιωτικός φορέας, τα τιμολόγια πώλησης με αντίστοιχη δήλωση καλής εκτέλεσης του αποδέκτη των αγαθών.

Σε περίπτωση ένωσης οικονομικών φορέων, οι παραπάνω ελάχιστες απαιτήσεις καλύπτονται αθροιστικά

B.5. (Προσκομίζονται στο φάκελο «Δικαιολογητικά Συμμετοχής – Τεχνική Προσφορά»).

1. Για την απόδειξη της συμμόρφωσής τους με πρότυπα διασφάλισης ποιότητας και πρότυπα περιβαλλοντικής διαχείρισης της παραγράφου 2.2.7 οι οικονομικοί φορείς (**προμηθευτές**) προσκομίζουν **επί ποινή αποκλεισμού**, τα κάτωθι πιστοποιητικά:

- α) **ISO 9001:2015** ή ισοδύναμο, εν ισχύ, για τη διαχείριση ποιότητας των παρεχόμενων υπηρεσιών.
- β) **ISO 14001:2015** ή ισοδύναμο, εν ισχύ, για την περιβαλλοντική διαχείριση.
- γ) **ISO 45001:2018** ή ισοδύναμο, εν ισχύ, για την πιστοποίηση του Συστήματος Διαχείρισης Υγείας και Ασφάλειας στην Εργασία,

2. Επίσης, οι εφαρμόζόμενες εταιρικές διαδικασίες και διεργασίες του **εργοστασίου κατασκευής ή του κατασκευαστή** των υπό προμήθεια ειδών πρέπει να έχουν πιστοποιηθεί με βάση τα διεθνή πρότυπα διασφάλισης ποιότητας:

- α) **ISO 9001:2015** ή ισοδύναμο, εν ισχύ, για τη διαχείριση ποιότητας των παρεχόμενων υπηρεσιών.
- β) **ISO 14001:2015** ή ισοδύναμο, εν ισχύ, για την περιβαλλοντική διαχείριση.
- γ) **ISO 45001:2018** ή ισοδύναμο, εν ισχύ, για την πιστοποίηση του Συστήματος Διαχείρισης Υγείας και Ασφάλειας στην Εργασία.

3. Επιπλέον, οι οικονομικοί φορείς οφείλουν να προσκομίσουν **κάθε άλλο πρότυπο Ποιότητας** απαιτείται ανά Τμήμα/είδος στο **Παράρτημα II «Απαιτήσεις – Τεχνικές Προδιαγραφές ανά Τμήμα» και στο Παράρτημα III «Πίνακες Συμμόρφωσης»** της παρούσας Διακήρυξης.

4. Ο εξοπλισμός θα πρέπει να είναι σύμφωνος με τα πρότυπα της Ευρωπαϊκής Ένωσης (**EN – European Norms**), να φέρει το σήμα **CE όπου απαιτείται** από τις τεχνικές προδιαγραφές, καθώς και να διαθέτει το αντίστοιχο **πιστοποιητικό (δήλωση συμμόρφωσης CE)**.

B.6. (Προσκομίζονται στο φάκελο «Δικαιολογητικά Συμμετοχής – Τεχνική Προσφορά»). Για την απόδειξη της νόμιμης εκπροσώπησης, στις περιπτώσεις που ο οικονομικός φορέας είναι νομικό πρόσωπο και εγγράφεται υποχρεωτικά ή προαιρετικά, κατά την κείμενη νομοθεσία, και δηλώνει την εκπροσώπηση και τις μεταβολές της σε αρμόδια αρχή (πχ ΓΕΜΗ), προσκομίζει σχετικό πιστοποιητικό ισχύουσας εκπροσώπησης, το οποίο πρέπει να έχει εκδοθεί έως τριάντα (30) εργάσιμες ημέρες πριν από την υποβολή του, εκτός αν αυτό φέρει συγκεκριμένο χρόνο ισχύος.

Ειδικότερα για τους ημεδαπούς οικονομικούς φορείς προσκομίζονται:

i) **για την απόδειξη της νόμιμης εκπροσώπησης**, στις περιπτώσεις που ο οικονομικός φορέας είναι νομικό πρόσωπο και υποχρεούται, κατά την κείμενη νομοθεσία, να δηλώνει την εκπροσώπηση και τις μεταβολές της στο ΓΕΜΗ, προσκομίζει σχετικό πιστοποιητικό ισχύουσας εκπροσώπησης⁵¹, το οποίο πρέπει να έχει εκδοθεί έως τριάντα (30) εργάσιμες ημέρες πριν από την υποβολή του.

ii) Για την **απόδειξη της νόμιμης σύστασης και των μεταβολών** του νομικού προσώπου γενικό πιστοποιητικό μεταβολών του ΓΕΜΗ, εφόσον έχει εκδοθεί έως τρεις (3) μήνες πριν από την υποβολή του.

⁵¹ Το πιστοποιητικό Ισχύουσας Εκπροσώπησης (καταχωρίσεις μεταβολών εκπροσώπησης) παρουσιάζει τις σχετικές με τη διοίκηση και εκπροσώπηση της εταιρείας καταχωρίσεις/μεταβολές στο Γενικό Εμπορικό Μητρώο.

Στις λοιπές περιπτώσεις τα κατά περίπτωση νομιμοποιητικά έγγραφα σύστασης και νόμιμης εκπροσώπησης (όπως καταστατικά, πιστοποιητικά μεταβολών, αντίστοιχα ΦΕΚ, αποφάσεις συγκρότησης οργάνων διοίκησης σε σώμα, κλπ., ανάλογα με τη νομική μορφή του οικονομικού φορέα), συνοδευόμενα από υπεύθυνη δήλωση του νόμιμου εκπροσώπου ότι εξακολουθούν να ισχύουν κατά την υποβολή τους.

Σε περίπτωση που για τη διενέργεια της παρούσας διαδικασίας ανάθεσης έχουν χορηγηθεί εξουσίες σε πρόσωπο πλέον αυτών που αναφέρονται στα παραπάνω έγγραφα, προσκομίζεται επιπλέον απόφαση-πρακτικό του αρμόδιου καταστατικού οργάνου διοίκησης του νομικού προσώπου με την οποία χορηγήθηκαν οι σχετικές εξουσίες. Όσον αφορά τα φυσικά πρόσωπα, εφόσον έχουν χορηγηθεί εξουσίες σε τρίτα πρόσωπα, προσκομίζεται εξουσιοδότηση του οικονομικού φορέα.

Οι αλλοδαποί οικονομικοί φορείς προσκομίζουν τα προβλεπόμενα, κατά τη νομοθεσία της χώρας εγκατάστασης, αποδεικτικά έγγραφα και εφόσον δεν προβλέπονται, υπεύθυνη δήλωση του νόμιμου εκπροσώπου, από την οποία αποδεικνύονται τα ανωτέρω ως προς τη νόμιμη σύσταση, μεταβολές και εκπροσώπηση του οικονομικού φορέα.

Οι ως άνω υπεύθυνες δηλώσεις γίνονται αποδεκτές, εφόσον έχουν συνταχθεί μετά την κοινοποίηση της πρόσκλησης για την υποβολή των δικαιολογητικών.

Από τα ανωτέρω έγγραφα πρέπει να προκύπτουν η νόμιμη σύσταση του οικονομικού φορέα, όλες οι σχετικές τροποποιήσεις των καταστατικών, το/τα πρόσωπο/α που δεσμεύει/ουν νόμιμα την εταιρεία κατά την ημερομηνία διενέργειας του διαγωνισμού (νόμιμος εκπρόσωπος, δικαίωμα υπογραφής κλπ.), τυχόν τρίτοι, στους οποίους έχει χορηγηθεί εξουσία εκπροσώπησης, καθώς και η θητεία του/των ή/και των μελών του οργάνου διοίκησης/ νόμιμου εκπροσώπου.

B.7. Οι οικονομικοί φορείς που είναι εγγεγραμμένοι σε επίσημους καταλόγους που προβλέπονται από τις εκάστοτε ισχύουσες εθνικές διατάξεις ή διαθέτουν πιστοποίηση από οργανισμούς πιστοποίησης που συμμορφώνονται με τα ευρωπαϊκά πρότυπα πιστοποίησης, κατά την έννοια του Παραρτήματος VII του Προσαρτήματος Α' του ν. 4412/2016, μπορούν να προσκομίζουν στις αναθέτουσες αρχές πιστοποιητικό εγγραφής εκδιδόμενο από την αρμόδια αρχή ή το πιστοποιητικό που εκδίδεται από τον αρμόδιο οργανισμό πιστοποίησης.

Στα πιστοποιητικά αυτά αναφέρονται τα δικαιολογητικά βάσει των οποίων έγινε η εγγραφή των εν λόγω οικονομικών φορέων στον επίσημο κατάλογο ή η πιστοποίηση και η κατάταξη στον εν λόγω κατάλογο.

Η πιστοποιούμενη εγγραφή στους επίσημους καταλόγους από τους αρμόδιους οργανισμούς ή το πιστοποιητικό, που εκδίδεται από τον οργανισμό πιστοποίησης, συνιστά τεκμήριο καταλληλότητας όσον αφορά τις απαιτήσεις ποιοτικής επιλογής, τις οποίες καλύπτει ο επίσημος κατάλογος ή το πιστοποιητικό.

Οι οικονομικοί φορείς που είναι εγγεγραμμένοι σε επίσημους καταλόγους απαλλάσσονται από την υποχρέωση υποβολής των δικαιολογητικών που αναφέρονται στο πιστοποιητικό εγγραφής τους. Ειδικώς, όσον αφορά την καταβολή των εισφορών κοινωνικής ασφάλισης και των φόρων και τελών, προσκομίζονται πέραν της βεβαίωσης εγγραφής στον επίσημο κατάλογο και πιστοποιητικά, κατά τα οριζόμενα ανωτέρω στην περίπτωση Β.1, υποπερ. i, ii και iii της περ. β.

B.8. Οι ενώσεις οικονομικών φορέων που υποβάλλουν κοινή προσφορά, υποβάλλουν τα παραπάνω, κατά περίπτωση δικαιολογητικά, για κάθε οικονομικό φορέα που συμμετέχει στην ένωση, σύμφωνα με τα ειδικότερα προβλεπόμενα στο άρθρο 19 παρ. 2 του ν. 4412/2016.

B.9. Στην περίπτωση που οικονομικός φορέας επιθυμεί να στηριχθεί στις ικανότητες άλλων φορέων, σύμφωνα με την παράγραφο 2.2.8 για την απόδειξη ότι θα έχει στη διάθεσή του τους αναγκαίους πόρους, προσκομίζει, ιδίως, σχετική έγγραφη δέσμευση των φορέων αυτών για τον σκοπό αυτό. Ειδικότερα, προσκομίζεται έγγραφο (συμφωνητικό ή σε περίπτωση νομικού προσώπου απόφαση του αρμόδιου οργάνου διοίκησης αυτού ή σε περίπτωση φυσικού προσώπου υπεύθυνη δήλωση), δυνάμει του οποίου αμφότεροι, διαγωνιζόμενος οικονομικός φορέας και τρίτος φορέας, εγκρίνουν τη μεταξύ τους συνεργασία για την κατά περίπτωση παροχή προς τον διαγωνιζόμενο της χρηματοοικονομικής ή/και τεχνικής ή/και επαγγελματικής ικανότητας του φορέα, ώστε αυτή να είναι στη διάθεση του διαγωνιζομένου για την εκτέλεση της Σύμβασης. Η σχετική αναφορά πρέπει να είναι λεπτομερής και να αναφέρει κατ' ελάχιστον τους συγκεκριμένους πόρους που θα είναι διαθέσιμοι για την εκτέλεση της σύμβασης και τον τρόπο με τον οποίο θα χρησιμοποιηθούν αυτοί για την εκτέλεση της σύμβασης. Ο τρίτος θα δεσμεύεται ρητά ότι θα διαθέσει στον διαγωνιζόμενο τους συγκεκριμένους πόρους κατά τη διάρκεια της σύμβασης και ο διαγωνιζόμενος ότι θα κάνει χρήση αυτών σε περίπτωση που του ανατεθεί η σύμβαση.

Σε περίπτωση που ο τρίτος διαθέτει χρηματοοικονομική επάρκεια, θα δηλώνει επίσης ότι καθίσταται από κοινού με τον διαγωνιζόμενο υπεύθυνος για την εκτέλεση της σύμβασης.

Σε περίπτωση που ο τρίτος διαθέτει στοιχεία τεχνικής ή επαγγελματικής καταλληλότητας που σχετίζονται με τους τίτλους σπουδών και τα επαγγελματικά προσόντα που ορίζονται στην περίπτωση στ' του Μέρους II του Παραρτήματος XII του Προσαρτήματος Α του ν. 4412/2016 ή με τη σχετική επαγγελματική εμπειρία, θα δεσμεύεται ότι θα εκτελέσει τις εργασίες ή υπηρεσίες για τις οποίες απαιτούνται οι συγκεκριμένες ικανότητες, δηλώνοντας το τμήμα της σύμβασης που θα εκτελέσει.

B.10. Στην περίπτωση που ο οικονομικός φορέας δηλώνει στην προσφορά του ότι θα κάνει χρήση υπεργολάβων, στις ικανότητες των οποίων δεν στηρίζεται, προσκομίζεται υπεύθυνη δήλωση του προσφέροντος με αναφορά του τμήματος της σύμβασης το οποίο προτίθεται να αναθέσει σε τρίτους υπό μορφή υπεργολαβίας και υπεύθυνη δήλωση των υπεργολάβων ότι αποδέχονται την εκτέλεση των εργασιών.

B.11. Επισημαίνεται ότι γίνονται αποδεκτές:

- οι ένορκες βεβαιώσεις που αναφέρονται στην παρούσα Διακήρυξη, εφόσον έχουν συνταχθεί έως τρεις (3) μήνες πριν από την υποβολή τους,
- οι υπεύθυνες δηλώσεις, εφόσον έχουν συνταχθεί μετά την κοινοποίηση της πρόσκλησης για την υποβολή των δικαιολογητικών. Σημειώνεται ότι δεν απαιτείται θεώρηση του γνησίου της υπογραφής του.

2.3 Κριτήρια Ανάθεσης

2.3.1 Κριτήριο ανάθεσης⁵²

Κριτήριο ανάθεσης⁵³ της Σύμβασης είναι η **πλέον συμφέρουσα από οικονομική άποψη προσφορά βάσει τιμής για κάθε Τμήμα της Διακήρυξης.**

⁵² Άρθρο 86 ν. 4412/2016 και τυποποιημένο έντυπο 2 Παραρτήματος II (Προκήρυξη σύμβασης), παρ. II.2.5 Εκτελεστικού Κανονισμού (ΕΕ) 2015/1986 της Επιτροπής (L 296)

⁵³ Τα κριτήρια ανάθεσης πρέπει να συνδέονται με το αντικείμενο της σύμβασης, σύμφωνα με την παράγραφο 8 του άρθρου 86 του ν. 4412/2016. Διασφαλίζουν τη δυνατότητα αποτελεσματικού ανταγωνισμού και συνοδεύονται από προδιαγραφές που επιτρέπουν την αποτελεσματική επαλήθευση των πληροφοριών που παρέχονται από τους προσφέροντες, προκειμένου να αξιολογείται ο βαθμός συμμόρφωσής τους προς τα

2.4 Κατάρτιση - Περιεχόμενο Προσφορών

2.4.1 Γενικοί όροι υποβολής προσφορών

Οι προσφορές υποβάλλονται με βάση τις απαιτήσεις που ορίζονται στο Παράρτημα ΙΙ της Διακήρυξης για το σύνολο της προκηρυχθείσας ποσότητας της προμήθειας ανά τμήμα.

Δεν επιτρέπονται εναλλακτικές προσφορές.

Η ένωση Οικονομικών Φορέων υποβάλλει κοινή προσφορά, η οποία υπογράφεται υποχρεωτικά ηλεκτρονικά είτε από όλους τους Οικονομικούς Φορείς που αποτελούν την ένωση, είτε από εκπρόσωπό τους νομίμως εξουσιοδοτημένο. Στην προσφορά δηλώνεται η έκταση και το είδος της συμμετοχής του κάθε μέλους της ένωσης, συμπεριλαμβανομένης της κατανομής αμοιβής μεταξύ τους, καθώς και ο εκπρόσωπος/συντονιστής αυτής. Η εν λόγω δήλωση περιλαμβάνεται είτε στο ΕΕΕΣ (Μέρος ΙΙ. Ενότητα Α) είτε στη συνοδευτική αυτού υπεύθυνη δήλωση που δύναται να υποβάλλουν τα μέλη της ένωσης.

Οι οικονομικοί φορείς μπορούν να αποσύρουν την προσφορά τους, πριν την καταληκτική ημερομηνία υποβολής προσφοράς, χωρίς να απαιτείται έγκριση εκ μέρους του αποφαινόμενου οργάνου της αναθέτουσας αρχής, υποβάλλοντας έγγραφη ειδοποίηση προς την αναθέτουσα αρχή μέσω της λειτουργικότητας «Επικοινωνία» του ΕΣΗΔΗΣ.

2.4.2 Χρόνος και Τρόπος υποβολής προσφορών

2.4.2.1. Οι προσφορές υποβάλλονται από τους ενδιαφερόμενους ηλεκτρονικά, μέσω του ΕΣΗΔΗΣ, μέχρι την καταληκτική ημερομηνία και ώρα που ορίζει η παρούσα διακήρυξη, στην Ελληνική Γλώσσα, σε ηλεκτρονικό φάκελο, σύμφωνα με τα αναφερόμενα στον ν.4412/2016, ιδίως στα άρθρα 36 και 37 και στην κατ' εξουσιοδότηση της παρ. 5 του άρθρου 36 του ν.4412/2016 εκδοθείσα υπ' αριθμ. 64233/08.06.2021 (Β'2453/09.06.2021) Κοινή Απόφαση των Υπουργών Ανάπτυξης και Επενδύσεων και Ψηφιακής Διακυβέρνησης, με θέμα «Ρυθμίσεις τεχνικών ζητημάτων που αφορούν την ανάθεση των Δημοσίων Συμβάσεων Προμηθειών και Υπηρεσιών με χρήση των επιμέρους εργαλείων και διαδικασιών του Εθνικού Συστήματος Ηλεκτρονικών Δημοσίων Συμβάσεων (ΕΣΗΔΗΣ)» (εφεξής Κ.Υ.Α. ΕΣΗΔΗΣ Προμήθειες και Υπηρεσίες).

Για τη συμμετοχή στον διαγωνισμό οι ενδιαφερόμενοι οικονομικοί φορείς απαιτείται να διαθέτουν προηγμένη ηλεκτρονική υπογραφή που υποστηρίζεται τουλάχιστον από αναγνωρισμένο (εγκεκριμένο) πιστοποιητικό, το οποίο χορηγήθηκε από πάροχο υπηρεσιών πιστοποίησης, ο οποίος περιλαμβάνεται στον κατάλογο εμπιστευσης που προβλέπεται στην απόφαση 2009/767/ΕΚ και σύμφωνα με τα οριζόμενα στον Κανονισμό (ΕΕ) 910/2014 και να εγγραφούν στο ΕΣΗΔΗΣ, σύμφωνα με την περ. β της παρ. 2 του άρθρου 37 του ν. 4412/2016 και τις διατάξεις του άρθρου 6 της Κ.Υ.Α. ΕΣΗΔΗΣ Προμήθειες και Υπηρεσίες.

2.4.2.2. Ο χρόνος υποβολής της προσφοράς μέσω του ΕΣΗΔΗΣ βεβαιώνεται αυτόματα από το ΕΣΗΔΗΣ με υπηρεσίες χρονοσήμανσης, σύμφωνα με τα οριζόμενα στο άρθρο 37 του ν. 4412/2016 και τις διατάξεις του άρθρου 10 της ως άνω κοινής υπουργικής απόφασης.

Μετά την παρέλευση της καταληκτικής ημερομηνίας και ώρας, δεν υπάρχει η δυνατότητα υποβολής προσφοράς στο ΕΣΗΔΗΣ. Σε περιπτώσεις τεχνικής αδυναμίας λειτουργίας του ΕΣΗΔΗΣ, η αναθέτουσα αρχή ρυθμίζει τα της συνέχειας του διαγωνισμού με αιτιολογημένη απόφασή της.⁵⁴

κριτήρια ανάθεσης. Εάν υπάρχουν αμφιβολίες, οι Α.Α. επαληθεύουν αποτελεσματικά την ακρίβεια των πληροφοριών και αποδείξεων, τις οποίες παρέχουν οι προσφέροντες (παρ. 9 άρθρου 86). Πρβλ και Κατευθυντήρια Οδηγία 11/2015 Ε.Α.Α.ΔΗ.ΣΥ. (ΑΔΑ ΩΛΝ4ΟΞΤΒ-ΜΙΦ)

⁵⁴ Άρθρο 37 παρ. 4 του ν. 4412/2016 και άρθρο 4 παρ. 2 Κ.Υ.Α. ΕΣΗΔΗΣ Προμήθειες και- Υπηρεσίες.

2.4.2.3. Οι οικονομικοί φορείς υποβάλλουν με την προσφορά τους τα ακόλουθα σύμφωνα με τις διατάξεις του άρθρου 13 της Κ.Υ.Α. ΕΣΗΔΗΣ Προμήθειες και Υπηρεσίες:

(α) **έναν ηλεκτρονικό (υπο)φάκελο με την ένδειξη «Δικαιολογητικά Συμμετοχής–Τεχνική Προσφορά»**, στον οποίο περιλαμβάνεται το σύνολο των κατά περίπτωση απαιτούμενων δικαιολογητικών και η τεχνική προσφορά, σύμφωνα με τις διατάξεις της κείμενης νομοθεσίας και την παρούσα.

(β) **έναν ηλεκτρονικό (υπο)φάκελο με την ένδειξη «Οικονομική Προσφορά»**, στον οποίο περιλαμβάνεται η οικονομική προσφορά του οικονομικού φορέα και το σύνολο των κατά περίπτωση απαιτούμενων δικαιολογητικών.

Από τον Οικονομικό Φορέα σημαίνονται, με χρήση της σχετικής λειτουργικότητας του ΕΣΗΔΗΣ, τα στοιχεία εκείνα της προσφοράς του που έχουν εμπιστευτικό χαρακτήρα, σύμφωνα με τα οριζόμενα στο άρθρο 21 του ν. 4412/2016. Εφόσον ένας οικονομικός φορέας χαρακτηρίζει πληροφορίες ως εμπιστευτικές, λόγω ύπαρξης τεχνικού ή εμπορικού απορρήτου, στη σχετική δήλωσή του αναφέρει ρητά όλες τις σχετικές διατάξεις νόμου ή διοικητικές πράξεις που επιβάλλουν την εμπιστευτικότητα της συγκεκριμένης πληροφορίας.

Δεν χαρακτηρίζονται ως εμπιστευτικές, πληροφορίες σχετικά με τις τιμές μονάδας, τις προσφερόμενες ποσότητες, την οικονομική προσφορά και τα στοιχεία της τεχνικής προσφοράς που χρησιμοποιούνται για την αξιολόγησή της.

2.4.2.4. Εφόσον οι Οικονομικοί Φορείς καταχωρίσουν τα στοιχεία, με τα δεδομένα και συνημμένα ηλεκτρονικά αρχεία, που αφορούν δικαιολογητικά συμμετοχής-τεχνικής προσφοράς και οικονομικής προσφοράς τους στις αντίστοιχες ειδικές ηλεκτρονικές φόρμες του ΕΣΗΔΗΣ, στη συνέχεια, μέσω σχετικής λειτουργικότητας, εξάγουν αναφορές (εκτυπώσεις) σε μορφή ηλεκτρονικών αρχείων με μορφότυπο PDF, τα οποία αποτελούν συνοπτική αποτύπωση των καταχωρισμένων στοιχείων. Τα ηλεκτρονικά αρχεία των εν λόγω αναφορών (εκτυπώσεων) υπογράφονται ψηφιακά, σύμφωνα με τις προβλεπόμενες διατάξεις (περ. β της παρ. 2 του άρθρου 37) και επισυνάπτονται από τον Οικονομικό Φορέα στους αντίστοιχους υποφακέλους. Επισημαίνεται ότι η εξαγωγή και η επισύναψη των προαναφερθεισών αναφορών (εκτυπώσεων) δύναται να πραγματοποιείται για κάθε υποφακέλο ξεχωριστά, από τη στιγμή που έχει ολοκληρωθεί η καταχώριση των στοιχείων σε αυτόν.

2.4.2.5. Ειδικότερα, όσον αφορά τα συνημμένα ηλεκτρονικά αρχεία της προσφοράς, οι Οικονομικοί Φορείς τα καταχωρίζουν στους ανωτέρω (υπο)φακέλους μέσω του Υποσυστήματος, ως εξής :

Τα έγγραφα που καταχωρίζονται στην ηλεκτρονική προσφορά και δεν απαιτείται να προσκομισθούν και σε έντυπη μορφή, γίνονται αποδεκτά κατά περίπτωση, σύμφωνα με τα προβλεπόμενα στις διατάξεις:

α) είτε των άρθρων 13, 14 και 28 του ν. 4727/2020 (Α' 184) περί ηλεκτρονικών δημοσίων εγγράφων που φέρουν ηλεκτρονική υπογραφή ή σφραγίδα και, εφόσον πρόκειται για αλλοδαπά δημόσια ηλεκτρονικά έγγραφα, εάν φέρουν επισημείωση e-Apostille

β) είτε των άρθρων 15 και 27⁵⁵ του ν. 4727/2020 (Α' 184) περί ηλεκτρονικών ιδιωτικών εγγράφων που φέρουν ηλεκτρονική υπογραφή ή σφραγίδα

⁵⁵ Βλ. σχετικά με την ηλεκτρονική υπεύθυνη δήλωση το άρθρο εικοστό έβδομο της από 20.3.2020 Π.Ν.Π., (Α 68) - που κυρώθηκε με το άρθρο 1 του ν. 4683/2020 (Α' 83)-κατά τις παραγράφους 1 και 2 του οποίου: " Η υπεύθυνη δήλωση του άρθρου 8 του ν. 1599/1986 (Α' 75) μπορεί να συντάσσεται στην Ενιαία Ψηφιακή Πύλη της Δημόσιας Διοίκησης του άρθρου 52 του ν. 4635/2019, μέσω της ηλεκτρονικής εφαρμογής «e-Dilosi». Η ηλεκτρονική υπεύθυνη δήλωση υποβάλλεται και γίνεται αποδεκτή σύμφωνα με τα οριζόμενα στο εικοστό τέταρτο άρθρο της παρούσας. 2. Η αυθεντικοποίηση που πραγματοποιείται για τη χρήση της ηλεκτρονικής εφαρμογής της παρ. 1 του παρόντος έχει την ίδια ισχύ με τη βεβαίωση γνήσιου υπογραφής του άρθρου 11 του ν. 2690/1999 (Α' 45). Η ημερομηνία που αναγράφεται στην προηγμένη ή εγκεκριμένη

γ) είτε του άρθρου 11 του ν. 2690/1999 (Α' 45)⁵⁶,

δ) είτε της παρ. 2 του άρθρου 37 του ν. 4412/2016, περί χρήσης ηλεκτρονικών υπογραφών σε ηλεκτρονικές διαδικασίες δημοσίων συμβάσεων,

ε) είτε της παρ. 8 του άρθρου 92 του ν. 4412/2016, περί συνυποβολής υπεύθυνης δήλωσης στην περίπτωση απλής φωτοτυπίας ιδιωτικών εγγράφων.⁵⁷

Επιπλέον, δεν προσκομίζονται σε έντυπη μορφή τα ΦΕΚ⁵⁸ και ενημερωτικά και τεχνικά φυλλάδια και άλλα έντυπα, εταιρικά ή μη, με ειδικό τεχνικό περιεχόμενο, δηλαδή έντυπα με αμιγώς τεχνικά χαρακτηριστικά, όπως αριθμούς, αποδόσεις σε διεθνείς μονάδες, μαθηματικούς τύπους και σχέδια.

Ειδικότερα, τα στοιχεία και δικαιολογητικά για τη συμμετοχή του Οικονομικού Φορέα στη διαδικασία καταχωρίζονται από αυτόν σε μορφή ηλεκτρονικών αρχείων με μορφότυπο PDF.

Έως την ημέρα και ώρα αποσφράγισης των προσφορών προσκομίζονται με ευθύνη του οικονομικού φορέα στην αναθέτουσα αρχή, **σε έντυπη μορφή** και σε κλειστό-ούς φάκελο-ους, στον οποίο αναγράφεται ο αποστολέας και ως παραλήπτης η Επιτροπή Διαγωνισμού του παρόντος διαγωνισμού, τα στοιχεία της ηλεκτρονικής προσφοράς του, τα οποία απαιτείται να προσκομισθούν σε πρωτότυπη μορφή. Τέτοια στοιχεία και δικαιολογητικά ενδεικτικά είναι :

α) η πρωτότυπη εγγυητική επιστολή συμμετοχής, πλην των περιπτώσεων που αυτή εκδίδεται ηλεκτρονικά, άλλως η προσφορά απορρίπτεται ως απαράδεκτη,

β) αυτά που δεν υπάγονται στις διατάξεις του άρθρου 11 παρ. 2 του ν. 2690/1999⁵⁹,

γ) ιδιωτικά έγγραφα τα οποία δεν έχουν επικυρωθεί από δικηγόρο ή δεν φέρουν θεώρηση από υπηρεσίες και φορείς της περίπτωσης α' της παρ. 2 του άρθρου 11 του ν. 2690/1999 ή δεν συνοδεύονται από υπεύθυνη δήλωση για την ακρίβειά τους, καθώς και

δ) τα αλλοδαπά δημόσια έντυπα έγγραφα που φέρουν την επισημείωση της Χάγης (Apostille), ή προξενική θεώρηση και δεν έχουν επικυρωθεί από δικηγόρο⁶⁰.

ηλεκτρονική σφραγίδα του Υπουργείου Ψηφιακής Διακυβέρνησης αντιστοιχεί στην ημερομηνία έκδοσης της ηλεκτρονικής υπεύθυνης δήλωσης. Εφόσον τηρούνται οι όροι του προηγούμενου εδαφίου, η ηλεκτρονική υπεύθυνη δήλωση, τόσο ως ηλεκτρονικό, όσο και ως έντυπο έγγραφο, συνιστά έγγραφο βέβαιης χρονολογίας".

56 Βλ. σχετικά, τις παραγράφους 1 και 3 του άρθρου: «1. [...]Στις περιπτώσεις που ο νόμος απαιτεί βεβαίωση του γνησίου της υπογραφής του ενδιαφερομένου, αρκεί η εγκεκριμένη ηλεκτρονική υπογραφή ή η εγκεκριμένη ηλεκτρονική σφραγίδα του ενδιαφερομένου, εφόσον το έγγραφο διακινείται ηλεκτρονικά» [...] 3. Τα ηλεκτρονικά έγγραφα υποβάλλονται και γίνονται υποχρεωτικά αποδεκτά, σύμφωνα με τα οριζόμενα στα άρθρα 13 έως 15 του ν. 4727/2020 (Α' 184).

57 Ομοίως προβλέπεται και στην περίπτωση υποβολής αποδεικτικών στοιχείων, σύμφωνα με το άρθρο 80 παρ. 13 του ν.4412/2016 . Πρβλ και άρθρο 13 παρ. 1.3.1 της Κ.Υ.Α. ΕΣΗΔΗΣ Προμήθειες και Υπηρεσίες

58 Σύμφωνα με την περ. ε' της παρ. 2 του ν. 2690/1999 (ΚΔΔ), «ε. Για τα αντίγραφα των Φύλλων Εφημερίδας της Κυβερνήσεως (ΦΕΚ) που έχουν προέλθει από πρωτότυπο ΦΕΚ σε έντυπη μορφή ή από ΦΕΚ σε ηλεκτρονική μορφή που έχει καταχωριστεί στην ιστοσελίδα του Εθνικού Τυπογραφείου, ισχύουν ανάλογα οι ρυθμίσεις του άρθρου αυτού...».

59 Ενδεικτικά συμβολαιογραφικές ένορκες βεβαιώσεις ή λοιπά συμβολαιογραφικά έγγραφα

60 Άρθρο 13 παρ. 1.6 της Κ.Υ.Α. ΕΣΗΔΗΣ Προμήθειες και Υπηρεσίες

Σε περίπτωση μη υποβολής ενός ή περισσότερων από τα ως άνω στοιχεία και δικαιολογητικά που υποβάλλονται σε έντυπη μορφή, πλην της πρωτότυπης εγγύησης συμμετοχής, η αναθέτουσα αρχή δύναται να ζητήσει τη συμπλήρωση και υποβολή τους, σύμφωνα με το άρθρο 102 του ν. 4412/2016.

Στα αλλοδαπά δημόσια έγγραφα και δικαιολογητικά εφαρμόζεται η Συνθήκη της Χάγης της 5ης.10.1961, που κυρώθηκε με τον ν. 1497/1984 (Α'188), εφόσον συντάσσονται σε κράτη που έχουν προσχωρήσει στην ως άνω Συνθήκη, άλλως φέρουν προξενική θεώρηση. Απαλλάσσονται από την απαίτηση επικύρωσης (με Apostille ή Προξενική Θεώρηση) αλλοδαπά δημόσια έγγραφα όταν καλύπτονται από διμερείς ή πολυμερείς συμφωνίες που έχει συνάψει η Ελλάδα (ενδεικτικά «Σύμβαση νομικής συνεργασίας μεταξύ Ελλάδας και Κύπρου – 05.03.1984» (κυρωτικός ν. 1548/1985, «Σύμβαση περί απαλλαγής από την επικύρωση ορισμένων πράξεων και εγγράφων – 15.09.1977» (κυρωτικός ν. 4231/2014)). Επίσης, απαλλάσσονται από την απαίτηση επικύρωσης ή παρόμοιας διατύπωσης δημόσια έγγραφα που εκδίδονται από τις αρχές κράτους μέλους που υπάγονται στον Καν ΕΕ 2016/1191 για την απλούστευση των απαιτήσεων για την υποβολή ορισμένων δημοσίων εγγράφων στην ΕΕ, όπως, ενδεικτικά, το λευκό ποινικό μητρώο, υπό τον όρο ότι τα σχετικά με το γεγονός αυτό δημόσια έγγραφα εκδίδονται για πολίτη της Ένωσης από τις αρχές του κράτους μέλους της ιθαγένειάς του.

Επίσης, γίνονται υποχρεωτικά αποδεκτά ευκρινή φωτοαντίγραφα εγγράφων που έχουν εκδοθεί από αλλοδαπές αρχές και έχουν επικυρωθεί από δικηγόρο, σύμφωνα με τα προβλεπόμενα στην παρ. 2 περ. β' του άρθρου 11 του ν. 2690/1999 “Κώδικας Διοικητικής Διαδικασίας”, όπως αντικαταστάθηκε ως άνω με το άρθρο 1 παρ. 2 του ν. 4250/2014.

Οι πρωτότυπες εγγυήσεις συμμετοχής, πλην των εγγυήσεων που εκδίδονται ηλεκτρονικά, προσκομίζονται, με ευθύνη του οικονομικού φορέα, σε κλειστό φάκελο, στον οποίο αναγράφεται ο αποστολέας, τα στοιχεία του παρόντος διαγωνισμού και ως παραλήπτης η Επιτροπή Διαγωνισμού, το αργότερο πριν την ημερομηνία και ώρα αποσφράγισης των προσφορών που ορίζεται στην παρ. 3.1 της παρούσας, άλλως η προσφορά απορρίπτεται ως απαράδεκτη, μετά από γνώμη της Επιτροπής Διαγωνισμού.

Η προσκόμιση των εγγυήσεων συμμετοχής πραγματοποιείται είτε με κατάθεση του ως άνω φακέλου στην υπηρεσία πρωτοκόλλου της αναθέτουσας αρχής, είτε με την αποστολή του ταχυδρομικώς, επί αποδείξει. Το βάρος απόδειξης της έγκαιρης προσκόμισης το φέρει ο οικονομικός φορέας. Το εμπρόθεσμο αποδεικνύεται με την επίκληση του αριθμού πρωτοκόλλου ή την προσκόμιση του σχετικού αποδεικτικού αποστολής κατά περίπτωση.

Στην περίπτωση που επιλεγεί η αποστολή του φακέλου της εγγύησης συμμετοχής ταχυδρομικώς, ο οικονομικός φορέας αναρτά, εφόσον δεν διαθέτει αριθμό έγκαιρης εισαγωγής του φακέλου του στο πρωτόκολλο της αναθέτουσας αρχής, το αργότερο έως την ημερομηνία και ώρα αποσφράγισης των προσφορών, μέσω της λειτουργικότητας «Επικοινωνία», το σχετικό αποδεικτικό στοιχείο προσκόμισης (αποδεικτικό κατάθεσης σε υπηρεσίες ταχυδρομείου- ταχυμεταφορών), προκειμένου να ενημερώσει την αναθέτουσα αρχή περί της τήρησης της υποχρέωσής του σχετικά με την (εμπρόθεσμη) προσκόμιση της εγγύησης συμμετοχής του στον παρόντα διαγωνισμό.

2.4.3 Περιεχόμενα Φακέλου «Δικαιολογητικά Συμμετοχής- Τεχνική Προσφορά»

2.4.3.1 Δικαιολογητικά Συμμετοχής

Τα στοιχεία και δικαιολογητικά για τη συμμετοχή των προσφερόντων στη διαγωνιστική διαδικασία περιλαμβάνουν **με ποινή αποκλεισμού** τα ακόλουθα υπό α, β, γ, δ, ε, στ και ζ στοιχεία:

α) το Ευρωπαϊκό Ενιαίο Έγγραφο Σύμβασης (ΕΕΕΣ), όπως προβλέπεται στις παρ. 1 και 3 του άρθρου 79 του ν. 4412/2016 και τη συνοδευτική υπεύθυνη δήλωση, με την οποία ο οικονομικός φορέας δύναται να διευκρινίζει τις πληροφορίες που παρέχει με το ΕΕΕΣ σύμφωνα με την παρ. 9 του ίδιου άρθρου.

Οι προσφέροντες συμπληρώνουν το σχετικό υπόδειγμα ΕΕΕΣ, το οποίο αποτελεί αναπόσπαστο μέρος της παρούσας διακήρυξης ως Παράρτημα αυτής.

Η συμπλήρωσή του δύναται να πραγματοποιηθεί με χρήση του υποσυστήματος Promitheus ESPDint, προσβάσιμου μέσω της Διαδικτυακής Πύλης (<https://espd.eprocurement.gov.gr/>) του ΟΠΣ ΕΣΗΔΗΣ, ή άλλης σχετικής συμβατής πλατφόρμας υπηρεσιών διαχείρισης ηλεκτρονικών ΕΕΕΣ. Οι Οικονομικοί Φορείς δύνανται για τον σκοπό αυτό να αξιοποιήσουν το αντίστοιχο ηλεκτρονικό αρχείο με μορφότυπο XML που αποτελεί επικουρικό στοιχείο των εγγράφων της σύμβασης.

Το συμπληρωμένο από τον Οικονομικό Φορέα ΕΕΕΣ, καθώς και η τυχόν συνοδευτική αυτού υπεύθυνη δήλωση, υποβάλλονται σύμφωνα με την περίπτωση δ' της παραγράφου 2.4.2.5 της παρούσας, σε ψηφιακά υπογεγραμμένο ηλεκτρονικό αρχείο με μορφότυπο PDF.

[Αναλυτικές οδηγίες και πληροφορίες για το θεσμικό πλαίσιο, τον τρόπο χρήσης και συμπλήρωσης ηλεκτρονικών ΕΕΕΣ και της χρήση του υποσυστήματος Promitheus ESPDint είναι αναρτημένες σε σχετική θεματική ενότητα στη Διαδικτυακή Πύλη (<https://espd.eprocurement.gov.gr/>) του ΟΠΣ ΕΣΗΔΗΣ.]

β) την εγγύηση συμμετοχής, όπως προβλέπεται στο άρθρο 72 του ν.4412/2016 και τις παραγράφους 2.1.5 και 2.2.2 αντίστοιχα της παρούσας διακήρυξης,

γ) Επικαιροποιημένη Υπεύθυνη Δήλωση Ι της παρ.4 του άρθρου 8 του ν.1599/1986(Α'75), όπως εκάστοτε ισχύει, συμπληρωμένη σύμφωνα με το **Παράρτημα VI** σχετικά με την αποδοχή των όρων της Διακήρυξης κλπ.,

δ) Επικαιροποιημένη Υπεύθυνη Δήλωση ΙΙ της παρ.4 του άρθρου 8 του ν.1599/1986(Α'75), όπως εκάστοτε ισχύει, συμπληρωμένη σύμφωνα με το **Παράρτημα VI** σχετικά με την μη ύπαρξη ρωσικής συμμετοχής,

ε) Επικαιροποιημένη Υπεύθυνη Δήλωση ΙΙΙ της παρ.4 του άρθρου 8 του ν.1599/1986(Α'75), όπως εκάστοτε ισχύει, συμπληρωμένη σύμφωνα με το **Παράρτημα VI** ,σχετικά με την ύπαρξη λόγων αποκλεισμού.

στ) Υπεύθυνη δήλωση της παρ. 4 του άρθρου 8 του ν. 1599/1986, όπως εκάστοτε ισχύει, όπου θα δηλώνεται ότι παρέχεται η **συγκατάθεση** του συμμετέχοντα για την επεξεργασία από την Υπηρεσία και κοινοποίηση σε συνυποψηφίους στοιχείων/εγγράφων, που υποβάλλονται υποχρεωτικά, σύμφωνα με τις κείμενες διατάξεις για τη συμμετοχή στην παρούσα διαδικασία και περιέχουν προσωπικά δεδομένα.

Για τις παραπάνω υπεύθυνες δηλώσεις δεν απαιτείται βεβαίωση του γνησίου της υπογραφής από αρμόδια διοικητική αρχή ή τα ΚΕΠ. Οι δηλώσεις , ανεξάρτητα από την αναγραφόμενη σε αυτές ημερομηνία, αποκτούν βεβαία χρονολογία με την υποβολή της προσφοράς. Τις υπεύθυνες δηλώσεις υποβάλλει ο νόμιμος εκπρόσωπος της εταιρείας.).

ζ) Νομιμοποιητικά έγγραφα & Παραστατικά εκπροσώπησης. Για την απόδειξη της νόμιμης σύστασης και εκπροσώπησης, στις περιπτώσεις που ο οικονομικός φορέας είναι νομικό πρόσωπο, προσκομίζει τα κατά περίπτωση νομιμοποιητικά έγγραφα σύστασης και νόμιμης εκπροσώπησης (όπως καταστατικά, πιστοποιητικά μεταβολών, αντίστοιχα ΦΕΚ, συγκρότηση Δ.Σ. σε σώμα, σε περίπτωση Α.Ε., κλπ., ανάλογα με τη νομική μορφή του διαγωνιζομένου). Από τα ανωτέρω έγγραφα πρέπει να προκύπτουν η νόμιμη σύστασή του, όλες οι σχετικές τροποποιήσεις των καταστατικών, το/τα πρόσωπο/α που δεσμεύει/ουν νόμιμα την εταιρία κατά την ημερομηνία διενέργειας του διαγωνισμού (νόμιμος εκπρόσωπος, δικαίωμα υπογραφής κλπ.), τυχόν τρίτοι, στους οποίους έχει χορηγηθεί εξουσία εκπροσώπησης, καθώς και η θητεία του/των ή/και των μελών του οργάνου διοίκησης/ νόμιμου εκπροσώπου.

2.4.3.2 Τεχνική προσφορά

Η τεχνική προσφορά καλύπτει όλες τις απαιτήσεις και τις προδιαγραφές που έχουν τεθεί από την αναθέτουσα αρχή με το κεφάλαιο “Απαιτήσεις-Τεχνικές Προδιαγραφές” του Παραρτήματος II της Διακήρυξης, περιγράφοντας ακριβώς πώς οι συγκεκριμένες απαιτήσεις και προδιαγραφές πληρούνται.

Περιλαμβάνει ιδίως τα έγγραφα και δικαιολογητικά, βάσει των οποίων θα αξιολογηθεί η καταλληλότητα των προσφερόμενων ειδών, με βάση το κριτήριο ανάθεσης, σύμφωνα με τα αναλυτικώς αναφερόμενα στο ως άνω Παράρτημα.

Στον ηλεκτρονικό και έντυπο φάκελο «ΤΕΧΝΙΚΗ ΠΡΟΣΦΟΡΑ» οι προσφέροντες, εκτός της ηλεκτρονικής φόρμας θα καταθέσουν επί ποινής αποκλεισμού :

- 1. Συμπληρωμένο τον πίνακα συμμόρφωσης του Τμήματος / Τμημάτων για τα οποία υποβάλουν προσφορά, με απαραίτητη συμπλήρωση της παραπομπής με πλήρη περιγραφή, ανά είδος και τις απαιτήσεις αυτού.**
- 2. Για τα είδη - υπηρεσίες με α/α 1-3 του Τμήματος 3 της Διακήρυξης απαιτείται να κατατεθεί από τον Οικονομικό Φορέα τεχνική έκθεση με κατασκευαστικά σχέδια και τα υλικά που απαιτούνται, όπως αυτά περιγράφονται στο Παράρτημα II «Απαιτήσεις- Τεχνικές Προδιαγραφές» των συγκεκριμένων ειδών.**
- 3. Ενημερωτικά φυλλάδια (prospectus) των εργοστασίων παραγωγής - κατασκευής, με πλήρη αναφορά των ιδιοτήτων τους και των ιδιαίτερων χαρακτηριστικών τους, όπου αυτά είναι διαθέσιμα.**
- 4. Στοιχεία που αφορούν στην τεχνική και επαγγελματική ικανότητα του υποψηφίου, ήτοι:**

Κατά τη διάρκεια των τριών τελευταίων ετών, και συγκεκριμένα στο διάστημα από 01/1/2022 έως 01/1/2025, να έχουν εκτελέσει επιτυχώς τουλάχιστον δυο συμβάσεις - παραδόσεις παρόμοιας προμήθειας, με συμβατικό τίμημα αθροιστικά τουλάχιστον ίσο με το 50% της σύμβασης χωρίς ΦΠΑ της σύμβασης, του τμήματος ή των τμημάτων για το/α οποίο/α υποβάλλεται η προσφορά.

α) Κατάλογο, υπογεγραμμένο ψηφιακά από τον νόμιμο εκπρόσωπο του οικονομικού φορέα, στον οποίο να αναφέρονται οι κυριότερες παραδόσεις- συμβάσεις παρόμοιων προμηθειών στο δημόσιο ή στον ιδιωτικό τομέα των τριών τελευταίων ετών (2022, 2023, 2024) με συμβατικό τίμημα αθροιστικά τουλάχιστον ίσο με το 50% χωρίς ΦΠΑ του προϋπολογισμού της σύμβασης, του τμήματος ή των τμημάτων για το/α οποίο/α υποβάλλεται η προσφορά.

Εφόσον η προμήθεια των αγαθών έχει ως αποδέκτη αναθέτουσα αρχή/αναθέτοντα φορέα, ο ως άνω κατάλογος περιέχει υποχρεωτικά, ως προς τα στοιχεία εμπειρίας, τα κάτωθι στοιχεία:

α. Τίτλος και ΑΔΑΜ της σύμβασης.

β. Ονομασία Αναδόχου της σύμβασης.

γ. Αναθέτουσα Αρχή ή Αναθέτων Φορέας που αναθέτει τη σύμβαση.

δ. Ημερομηνίες έναρξης - περαίωσης της σύμβασης , διάρκεια της σύμβασης.

ε. Τελική αξία της σύμβασης χωρίς Φ.Π.Α.

στ. Σύντομη περιγραφή του αντικείμενου της σύμβασης από την οποία θα προκύπτει ότι αυτό είναι συναφές με το αντικείμενο της διακήρυξης.

Εφόσον η προμήθεια των αγαθών έχει ως αποδέκτη ιδιωτικό φορέα, ο ως άνω κατάλογος περιέχει υποχρεωτικά, ως προς τα στοιχεία εμπειρίας, τα κάτωθι στοιχεία:

α. Επωνυμία του προμηθευτή των αγαθών.

β. Επωνυμία του ιδιωτικού φορέα-αποδέκτη των αγαθών.

γ. Συνολικό ποσό τιμολογίου χωρίς Φ.Π.Α.

δ. Ημερομηνία έκδοσης τιμολογίου.

ε. Σύντομη περιγραφή του αντικειμένου της προμήθειας από την οποία θα προκύπτει ότι αυτό είναι συναφές με το αντικείμενο της διακήρυξης.

β) Βεβαιώσεις καλής εκτέλεσης συμβάσεων - παραδόσεων, από τις οποίες προκύπτει ότι κατά τον χρόνο που αναφέρεται στην ανωτέρω παρ. 2.2.6 έχουν εκτελέσει επιτυχώς συμβάσεις - παραδόσεις με αξία τουλάχιστον όση προβλέπεται στην ανωτέρω παρ. 2.2.6 της παρούσας Διακήρυξης.

- Εάν ο αποδέκτης της προμήθειας είναι **αναθέτουσα αρχή/αναθέτων** φορέας, πρωτόκολλα οριστικής ποιοτικής και ποσοτικής παραλαβής από τα οποία να προκύπτει ότι παραλήφθηκε η σχετική προμήθεια, χωρίς να διατυπώνονται παρατηρήσεις επί αυτών λόγω αποκλίσεων από τις τεχνικές προδιαγραφές της σύμβασης είτε βεβαιώσεις ορθής εκτέλεσης που έχουν εκδοθεί ή θεωρηθεί από την αρμόδια αρχή.
- Εάν δε ο αποδέκτης είναι **ιδιωτικός φορέας**, τα τιμολόγια πώλησης με αντίστοιχη δήλωση καλής εκτέλεσης του αποδέκτη των αγαθών.

Σε περίπτωση ένωσης οικονομικών φορέων, οι παραπάνω ελάχιστες απαιτήσεις καλύπτονται αθροιστικά.

5. α. Πιστοποιητικά εκδιδόμενα από ανεξάρτητους οργανισμούς που να βεβαιώνουν ότι τηρούνται τα ακόλουθα πρότυπα διασφάλισης ποιότητας από τον υποψήφιο **ανάδοχο - προμηθευτή**:

α) **ISO 9001:2015** ή ισοδύναμο, εν ισχύ, για τη διαχείριση ποιότητας των παρεχόμενων υπηρεσιών.

β) **ISO 14001:2015** ή ισοδύναμο, εν ισχύ, για την περιβαλλοντική διαχείριση.

γ) **ISO 45001:2018** ή ισοδύναμο, εν ισχύ, για την πιστοποίηση του Συστήματος Διαχείρισης Υγείας και Ασφάλειας στην Εργασία,

β. Επίσης, οι εφαρμοζόμενες εταιρικές διαδικασίες και διεργασίες του **εργοστασίου κατασκευής ή του κατασκευαστή** των υπό προμήθεια ειδών πρέπει να έχουν πιστοποιηθεί με βάση τα διεθνή πρότυπα διασφάλισης ποιότητας:

α) **ISO 9001:2015** ή ισοδύναμο, εν ισχύ, για τη διαχείριση ποιότητας των παρεχόμενων υπηρεσιών.

β) **ISO 14001:2015** ή ισοδύναμο, εν ισχύ, για την περιβαλλοντική διαχείριση.

γ) **ISO 45001:2018** ή ισοδύναμο, εν ισχύ, για την πιστοποίηση του Συστήματος Διαχείρισης Υγείας και Ασφάλειας στην Εργασία,

γ. Επιπλέον, οι οικονομικοί φορείς οφείλουν να προσκομίσουν **κάθε άλλο πιστοποιητικό Ποιότητας, απαιτείται ανά Τμήμα/είδος στο Παράρτημα II «Απαιτήσεις – Τεχνικές Προδιαγραφές ανά Τμήμα» και στο Παράρτημα III «Πίνακες Συμμόρφωσης»** της παρούσας Διακήρυξης.

6. Ο εξοπλισμός θα πρέπει να είναι σύμφωνος με τα πρότυπα της Ευρωπαϊκής Ένωσης (**EN – European Norms**), να φέρει το σήμα **CE όπου απαιτείται** από τις τεχνικές προδιαγραφές, καθώς και να διαθέτει το αντίστοιχο **πιστοποιητικό (δήλωση συμμόρφωσης CE)**.

Η τεχνική προσφορά συντάσσεται συμπληρώνοντας την αντίστοιχη ειδική ηλεκτρονική φόρμα του συστήματος. Στη συνέχεια το σύστημα παράγει σχετικό ηλεκτρονικό αρχείο, το οποίο υπογράφεται ψηφιακά και υποβάλλεται από τον προσφέροντα. Τα στοιχεία, που περιλαμβάνονται στην ειδική ηλεκτρονική φόρμα του συστήματος και του παραγόμενου ηλεκτρονικά αρχείου πρέπει να ταυτίζονται. Σε αντίθετη περίπτωση το σύστημα παράγει σχετικό μήνυμα και ο προσφέρων καλείται να παράγει εκ νέου το ηλεκτρονικό αρχείο pdf.

Εφόσον οι τεχνικές προδιαγραφές δεν έχουν αποτυπωθεί στο σύνολό τους στις ειδικές ηλεκτρονικές φόρμες του συστήματος, ο προσφέρων επισυνάπτει ψηφιακά υπογεγραμμένα τα σχετικά ηλεκτρονικά αρχεία (ιδίως τεχνική προσφορά).

Από το σύστημα εκδίδεται ηλεκτρονική απόδειξη υποβολής προσφοράς.

Τονίζεται ιδιαίτερα ότι οι τεχνικές προσφορές δεν πρέπει να έχουν καμία απολύτως άμεση ή έμμεση αναφορά στα οικονομικά στοιχεία των προσφορών. Τυχόν εμφάνιση οικονομικών στοιχείων, αποτελεί λόγο απόρριψης της προσφοράς.

Οι οικονομικοί φορείς αναφέρουν το τμήμα της σύμβασης που προτίθενται να αναθέσουν υπό μορφή υπεργολαβίας σε τρίτους, καθώς και τους υπεργολάβους που προτείνουν.

2.4.4 Περιεχόμενα Φακέλου «Οικονομική Προσφορά» / Τρόπος σύνταξης και υποβολής οικονομικών προσφορών

Η Οικονομική Προσφορά συντάσσεται με βάση το αναγραφόμενο στην παρούσα κριτήριο ανάθεσης τιμής, όπως ορίζεται, σύμφωνα με τα οριζόμενα στα Παραρτήματα I & II της διακήρυξης και υποβάλλεται ηλεκτρονικά, στο φάκελο «ΟΙΚΟΝΟΜΙΚΗ ΠΡΟΣΦΟΡΑ».

Η Οικονομική Προσφορά των ενδιαφερομένων συντάσσεται συμπληρώνοντας την αντίστοιχη ειδική ηλεκτρονική φόρμα του συστήματος. Για λόγους σύγκρισης των προσφορών από το σύστημα, στην ειδική ηλεκτρονική φόρμα της Οικονομικής Προσφοράς του συστήματος οι συμμετέχοντες θα συμπληρώσουν ως τιμή προσφοράς την τιμή (αριθμό) με δύο (2) δεκαδικά ψηφία, που προκύπτει μετά την αφαίρεση του ποσοστού της έκπτωσης που προσφέρουν από την τιμή της προϋπολογισθείσας δαπάνης που ορίζεται από τη διακήρυξη, χωρίς το ΦΠΑ.

Στη συνέχεια το σύστημα παράγει σχετικό ηλεκτρονικό αρχείο, το οποίο υπογράφεται ψηφιακά και υποβάλλεται από τον προσφέροντα. Τα στοιχεία που περιλαμβάνονται στην ειδική ηλεκτρονική φόρμα του συστήματος και του παραγόμενου ψηφιακά ηλεκτρονικού αρχείου πρέπει να ταυτίζονται. Σε αντίθετη περίπτωση, το σύστημα παράγει σχετικό μήνυμα και ο προσφέρων καλείται να παράγει εκ νέου το ηλεκτρονικό αρχείο pdf.

Οι υποψήφιοι οικονομικοί φορείς πλέον της οικονομικής προσφοράς του συστήματος υποχρεούνται να **υποβάλλουν ψηφιακά υπογεγραμμένο με την μορφή αρχείου pdf το Υπόδειγμα οικονομικής προσφοράς (ΠΑΡΑΡΤΗΜΑ IV) του Τμήματος για το οποίο υποβάλλουν προσφορά, το οποίο είναι συνημμένο στην παρούσα διακήρυξη και αποτελεί αναπόσπαστο στοιχείο της.**

Από το σύστημα εκδίδεται ηλεκτρονική απόδειξη υποβολής προσφοράς.

Στην τιμή περιλαμβάνονται οι υπέρ τρίτων κρατήσεις, ως και κάθε άλλη επιβάρυνση, σύμφωνα με την κείμενη νομοθεσία, μη συμπεριλαμβανομένου Φ.Π.Α., για την παράδοση του αγαθού στον τόπο και με τον τρόπο που προβλέπεται στα έγγραφα της σύμβασης.

Οι υπέρ τρίτων κρατήσεις υπόκεινται στο εκάστοτε ισχύον αναλογικό τέλος χαρτοσήμου και στην επ' αυτού εισφορά υπέρ ΟΓΑ.

Οι προσφερόμενες τιμές είναι σταθερές καθ' όλη τη διάρκεια της σύμβασης και δεν αναπροσαρμόζονται.

Ως απαράδεκτες θα απορρίπτονται προσφορές στις οποίες: α) δεν δίνεται τιμή σε ΕΥΡΩ ή καθορίζεται σχέση ΕΥΡΩ προς ξένο νόμισμα, β) δεν προκύπτει με σαφήνεια η προσφερόμενη τιμή, με την επιφύλαξη του άρθρου 102 του ν. 4412/2016 και γ) η τιμή υπερβαίνει τον προϋπολογισμό της σύμβασης που καθορίζεται και τεκμηριώνεται από την αναθέτουσα αρχή στο ΠΑΡΑΡΤΗΜΑ I της παρούσας διακήρυξης.

Στην οικονομική προσφορά θα πρέπει να επιλέγεται με σαφήνεια ένας από τους τρόπους πληρωμής που περιγράφονται στην παρ. (5.1) της παρούσας διακήρυξης.

2.4.5 Χρόνος ισχύος των προσφορών

Οι υποβαλλόμενες προσφορές ισχύουν και δεσμεύουν τους οικονομικούς φορείς για διάστημα **180 ημερών** από την επόμενη της καταληκτικής ημερομηνίας υποβολής προσφορών.

Προσφορά η οποία ορίζει χρόνο ισχύος μικρότερο από τον ανωτέρω προβλεπόμενο απορρίπτεται ως μη κανονική.

Η ισχύς της προσφοράς μπορεί να παρατείνεται εγγράφως, εφόσον τούτο ζητηθεί από την αναθέτουσα αρχή, πριν από τη λήξη της, με αντίστοιχη παράταση της εγγυητικής επιστολής συμμετοχής σύμφωνα με τα οριζόμενα στο άρθρο 72 παρ. 1 του ν. 4412/2016 και την παράγραφο 2.2.2. της παρούσας, κατ' ανώτατο όριο για χρονικό διάστημα ίσο με την προβλεπόμενη ως άνω αρχική διάρκεια. Σε περίπτωση αιτήματος της αναθέτουσας αρχής για παράταση της ισχύος της προσφοράς, οι προσφορές των οικονομικών φορέων που αποδέχτηκαν την παράταση, πριν τη λήξη ισχύος των προσφορών τους, ισχύουν και τους δεσμεύουν για το επιπλέον αυτό χρονικό διάστημα.

Μετά τη λήξη και του παραπάνω ανώτατου ορίου χρόνου παράτασης ισχύος της προσφοράς, τα αποτελέσματα της διαδικασίας ανάθεσης ματαιώνονται, εκτός αν η αναθέτουσα αρχή κρίνει, κατά περίπτωση, αιτιολογημένα, ότι η συνέχιση της διαδικασίας εξυπηρετεί το δημόσιο συμφέρον, οπότε οι οικονομικοί φορείς που συμμετέχουν στη διαδικασία μπορούν να επιλέξουν είτε να παρατείνουν την προσφορά και την εγγύηση συμμετοχής τους, εφόσον τους ζητηθεί πριν την πάροδο του ανωτέρω ανώτατου ορίου παράτασης της προσφοράς τους είτε όχι. Στην τελευταία περίπτωση, η διαδικασία συνεχίζεται με όσους παρατείνουν τις προσφορές τους και αποκλείονται οι λοιποί οικονομικοί φορείς.

Σε περίπτωση που λήξει ο χρόνος ισχύος των προσφορών και δεν ζητηθεί παράταση της προσφοράς, η αναθέτουσα αρχή δύναται με αιτιολογημένη απόφασή της, εφόσον η εκτέλεση της σύμβασης εξυπηρετεί το δημόσιο συμφέρον, να ζητήσει εκ των υστέρων από τους οικονομικούς φορείς που συμμετέχουν στη διαδικασία να παρατείνουν την προσφορά τους.

2.4.6 Λόγοι απόρριψης προσφορών

Η αναθέτουσα αρχή με βάση τα αποτελέσματα του ελέγχου και της αξιολόγησης των προσφορών, απορρίπτει προσφορά:

α) η οποία, με την επιφύλαξη του άρθρου 102 του ν. 4412/2016 περί συμπλήρωσης, αποκλίνει από απαραίτους όρους περί σύνταξης και υποβολής της προσφοράς, ή δεν υποβάλλεται εμπρόθεσμα με τον τρόπο και με το περιεχόμενο που ορίζεται στην παρούσα και συγκεκριμένα στις παραγράφους 2.4.1 (Γενικοί όροι υποβολής προσφορών), 2.4.2. (Χρόνος και τρόπος υποβολής προσφορών), 2.4.3. (Περιεχόμενο φακέλων δικαιολογητικών συμμετοχής, τεχνικής προσφοράς, ειδικά ως προς τους όρους, οι οποίοι ρητώς έχουν καθοριστεί, επί ποινή αποκλεισμού, στην παρούσα Διακήρυξη), 2.4.4. (Περιεχόμενο φακέλου οικονομικής προσφοράς, τρόπος σύνταξης και υποβολής οικονομικών προσφορών, ειδικά ως προς τους όρους, οι οποίοι ρητώς έχουν καθοριστεί, επί ποινή αποκλεισμού, στην παρούσα Διακήρυξη), 2.4.5. (Χρόνος ισχύος προσφορών), 3.1. (Αποσφράγιση και αξιολόγηση προσφορών), 3.2 (Πρόσκληση υποβολής δικαιολογητικών προσωρινού αναδόχου) της παρούσας,

β) η οποία περιέχει ατελείς, ελλιπείς, ασαφείς ή λανθασμένες πληροφορίες ή τεκμηρίωση, συμπεριλαμβανομένων των πληροφοριών που περιέχονται στο ΕΕΕΣ, εφόσον αυτές δεν επιδέχονται συμπλήρωσης, διόρθωσης, αποσαφήνισης ή διευκρίνισης ή, εφόσον επιδέχονται, δεν έχουν αποκατασταθεί από τον προσφέροντα, εντός της προκαθορισμένης προθεσμίας, σύμφωνα το άρθρο 102 του ν. 4412/2016 και την παρ. 3.1.2.1 της παρούσας διακήρυξης,

γ) για την οποία ο προσφέρων δεν παράσχει τις απαιτούμενες εξηγήσεις, εντός της προκαθορισμένης προθεσμίας ή η εξήγηση δεν είναι αποδεκτή από την αναθέτουσα αρχή, σύμφωνα με την παρ. 3.1.2.1 της παρούσας και τα άρθρα 102 και 103 του ν. 4412/2016,

δ) η οποία είναι εναλλακτική προσφορά,

ε) η οποία υποβάλλεται από έναν προσφέροντα που έχει υποβάλει δύο ή περισσότερες προσφορές. Ο περιορισμός αυτός ισχύει, υπό τους όρους της παραγράφου 2.2.3.4 περ. γ' της παρούσας (περ. γ' της παρ. 4 του άρθρου 73 του ν. 4412/2016) και στην περίπτωση ενώσεων οικονομικών φορέων με κοινά μέλη, καθώς και στην περίπτωση οικονομικών φορέων που συμμετέχουν είτε αυτοτελώς είτε ως μέλη ενώσεων,

στ) η οποία είναι υπό αίρεση,

ζ) η οποία θέτει όρο αναπροσαρμογής,

η) για την οποία ο προσφέρων δεν παράσχει, εντός αποκλειστικής προθεσμίας είκοσι (20) ημερών από την κοινοποίηση σε αυτόν σχετικής πρόσκλησης της αναθέτουσας αρχής, εξηγήσεις αναφορικά με την τιμή ή το κόστος που προτείνει σε αυτήν, στην περίπτωση που η προσφορά του φαίνεται ασυνήθιστα χαμηλή σε σχέση με τα αγαθά, σύμφωνα με την παρ. 1 του άρθρου 88 του ν.4412/2016,

θ) εφόσον διαπιστωθεί ότι είναι ασυνήθιστα χαμηλή διότι δε συμμορφώνεται με τις ισχύουσες υποχρεώσεις της παρ. 2 του άρθρου 18 του ν.4412/2016,

ι) η οποία παρουσιάζει αποκλίσεις ως προς τους όρους και τις τεχνικές προδιαγραφές της σύμβασης που έχουν ρητώς καθοριστεί, επί ποινή αποκλεισμού, στην παρούσα Διακήρυξη,

ια) η οποία παρουσιάζει ελλείψεις ως προς τα δικαιολογητικά που ζητούνται από τα έγγραφα της παρούσας Διακήρυξης, εφόσον αυτές δεν θεραπευτούν από τον προσφέροντα με την υποβολή ή τη συμπλήρωσή τους, εντός της προκαθορισμένης προθεσμίας, σύμφωνα με τα άρθρα 102 και 103 του ν.4412/2016,

ιβ) εάν από τα δικαιολογητικά του άρθρου 103 του ν. 4412/2016, που προσκομίζονται από τον προσωρινό ανάδοχο, δεν αποδεικνύεται η μη συνδρομή των λόγων αποκλεισμού της παραγράφου 2.2.3 της παρούσας ή η πλήρωση μιας ή περισσότερων από τις απαιτήσεις των κριτηρίων ποιοτικής επιλογής, σύμφωνα με τις παραγράφους 2.2.4. επ., περί κριτηρίων επιλογής,

ιγ) εάν κατά τον έλεγχο των ως άνω δικαιολογητικών του άρθρου 103 του ν.4412/2016, διαπιστωθεί ότι τα στοιχεία που δηλώθηκαν, σύμφωνα με το άρθρο 79 του ν. 4412/2016, είναι εκ προθέσεως απατηλά, ή ότι έχουν υποβληθεί πλαστά αποδεικτικά στοιχεία.

3. ΔΙΕΝΕΡΓΕΙΑ ΔΙΑΔΙΚΑΣΙΑΣ - ΑΞΙΟΛΟΓΗΣΗ ΠΡΟΣΦΟΡΩΝ

3.1 Αποσφράγιση και αξιολόγηση προσφορών

3.1.1 Ηλεκτρονική αποσφράγιση προσφορών

Το πιστοποιημένο στο ΕΣΗΔΗΣ, για την αποσφράγιση των προσφορών αρμόδιο όργανο της αναθέτουσας αρχής, ήτοι η επιτροπή διενέργειας/επιτροπή αξιολόγησης⁶¹, **εφεξής Επιτροπή Διαγωνισμού**, προβαίνει στην έναρξη της διαδικασίας ηλεκτρονικής αποσφράγισης των φακέλων των προσφορών, κατά το άρθρο 100 του ν. 4412/2016, ακολουθώντας τα εξής στάδια:

- Ηλεκτρονική Αποσφράγιση του (υπό)φακέλου «Δικαιολογητικά Συμμετοχής-Τεχνική Προσφορά» και του (υπό)φακέλου «Οικονομική Προσφορά», την **Δευτέρα 28 Απριλίου και ώρα 10:00 π.μ.**

⁶¹ Επισημαίνεται ότι, ως προς τις προθεσμίες για την ολοκλήρωση των ενεργειών της Επιτροπής Διενέργειας Διαγωνισμού ισχύουν τα οριζόμενα στο άρθρο 221Α του ν. 4412/2016

Στο στάδιο αυτό τα στοιχεία των προσφορών που αποσφραγίζονται είναι προσβάσιμα μόνο στα μέλη της Επιτροπής Διαγωνισμού και την αναθέτουσα αρχή.

3.1.2 Αξιολόγηση προσφορών

3.1.2.1 Μετά την κατά περίπτωση ηλεκτρονική αποσφράγιση των προσφορών η αναθέτουσα αρχή προβαίνει στην αξιολόγηση αυτών, μέσω των αρμόδιων πιστοποιημένων στο ΕΣΗΔΗΣ οργάνων της⁶², εφαρμοζόμενων κατά τα λοιπά των κειμένων διατάξεων.

Η αναθέτουσα αρχή, τηρώντας τις αρχές της ίσης μεταχείρισης και της διαφάνειας, ζητεί από τους προσφέροντες οικονομικούς φορείς, όταν οι πληροφορίες ή η τεκμηρίωση που πρέπει να υποβάλλονται είναι ή εμφανίζονται ελλιπείς ή λανθασμένες, συμπεριλαμβανομένων εκείνων στο ΕΕΕΣ, ή όταν λείπουν συγκεκριμένα έγγραφα, να υποβάλλουν, να συμπληρώνουν, να αποσαφηνίζουν ή να ολοκληρώνουν τις σχετικές πληροφορίες ή τεκμηρίωση, εντός προθεσμίας όχι μικρότερης των δέκα (10) ημερών και όχι μεγαλύτερης των είκοσι (20) ημερών από την ημερομηνία κοινοποίησης σε αυτούς της σχετικής πρόσκλησης. Η συμπλήρωση ή η αποσαφήνιση ζητείται και γίνεται αποδεκτή υπό την προϋπόθεση ότι δεν τροποποιείται η προσφορά του οικονομικού φορέα και ότι αφορά σε στοιχεία ή δεδομένα, των οποίων είναι αντικειμενικά εξακριβώσιμος ο προγενέστερος χαρακτήρας σε σχέση με το πέρας της καταληκτικής προθεσμίας παραλαβής προσφορών. Τα ανωτέρω ισχύουν κατ' αναλογία και για τυχόν ελλείπουσες δηλώσεις, υπό την προϋπόθεση ότι βεβαιώνουν γεγονότα αντικειμενικώς εξακριβώσιμα⁶³.

[Επισημαίνεται ότι οι διευκρινίσεις/ συμπληρώσεις, κατ' εφαρμογή της παρούσας παραγράφου, σύμφωνα με τα οριζόμενα στις διατάξεις του άρθρου 102 του ν.4412/2016, ζητούνται από την αρμόδια Επιτροπή Αξιολόγησης των Προσφορών (Επιτροπή Διενεργείας Διαγωνισμού), μέσω της λειτουργικότητας «Επικοινωνία»:

- *είτε από την Επιτροπή, μέσω του πιστοποιημένου χρήστη της παρούσας ηλεκτρονικής διαδικασίας (χειριστή του διαγωνισμού), χωρίς τη σύνταξη διακριτού εγγράφου*
- *είτε, με αποστολή διακριτού εγγράφου της Επιτροπής, μέσω του πιστοποιημένου χρήστη της παρούσας ηλεκτρονικής διαδικασίας (χειριστή του διαγωνισμού), χωρίς, στην περίπτωση αυτή, να απαιτείται περαιτέρω έγκρισή του από το αποφαινόμενο όργανο.*

Σημειώνεται ότι, όσο διαρκεί η διαδικασία αξιολόγησης των προσφορών και μέχρι την αποστολή των σχετικών πρακτικών της Επιτροπής στον χειριστή του διαγωνισμού, προς έκδοση των σχετικών αποφάσεων, οι διευκρινίσεις ζητούνται από την Επιτροπή και δεν υπόκεινται σε προηγούμενη έγκριση του αποφαινόμενου οργάνου.

Σε κάθε περίπτωση, μετά την ολοκλήρωση της διαδικασίας αξιολόγησης, εκ μέρους της Επιτροπής και τη διαβίβαση των σχετικών πρακτικών προς το αποφαινόμενο όργανο, το τελευταίο, δύναται, κατά την κρίση του, να ζητεί διευκρινίσεις, από τους προσφέροντες, για στοιχεία των προσφορών, για τα οποία δεν ζητήθηκαν, είτε ακόμη και για στοιχεία, για τα οποία έχει ήδη γνωμοδοτήσει σχετικώς η Επιτροπή.

⁶² Στο πλαίσιο των διαδικασιών ανάθεσης δημοσίων συμβάσεων, τα όργανα που γνωμοδοτούν προς τα αποφαινόμενα όργανα ((επιτροπή διενέργειας/επιτροπή αξιολόγησης) ελέγχουν, σύμφωνα με την παρ. 1 του άρθρου 221 του ν. 4412/2016, την καταλληλότητα των προσφερόντων, αξιολογούν τις προσφορές, εισηγούνται τον αποκλεισμό τους από τη διαδικασία, την απόρριψη των προσφορών, την κατακύρωση των αποτελεσμάτων, την αποδέσμευση ή κατάπτωση των εγγυήσεων, τη ματαίωση της διαδικασίας και γνωμοδοτούν για κάθε άλλο θέμα που ανακύπτει κατά τη διαδικασία ανάθεσης.

⁶³ Άρθρο 102 του ν. 4412/2016. Πρβλ και έκθεση συνεπειών ρυθμίσεων επί του άρθρου 42 του ν. 4781/2021

Το αποφαινόμενο όργανο διατηρεί το δικαίωμα να αναπέμψει στην Επιτροπή προς εξέταση και περαιτέρω διευκρινίσεις οποιοδήποτε ζήτημα, κατά την κρίση της, χρήζει διευκρινίσεων/ συμπληρώσεων.

Τα ανωτέρω ισχύουν και ως προς τα αιτήματα παροχής διευκρινίσεων-συμπληρώσεων, σε περιπτώσεις ασυνήθιστα χαμηλών προσφορών, καθώς και στο στάδιο της υποβολής των δικαιολογητικών κατακύρωσης του προσωρινού αναδόχου].⁶⁴

Ειδικότερα:

α) Η Επιτροπή Διαγωνισμού εξετάζει αρχικά την προσκόμιση της εγγύησης συμμετοχής, σύμφωνα με την παράγραφο 1 του άρθρου 72. Σε περίπτωση παράλειψης προσκόμισης, είτε της εγγύησης συμμετοχής ηλεκτρονικής έκδοσης, μέχρι την καταληκτική ημερομηνία υποβολής προσφορών, είτε του πρωτοτύπου της έντυπης εγγύησης συμμετοχής, μέχρι την ημερομηνία και ώρα αποσφράγισης, η Επιτροπή Διαγωνισμού συντάσσει πρακτικό στο οποίο εισηγείται την απόρριψη της προσφοράς ως απαράδεκτης.

Στη συνέχεια εκδίδεται από την αναθέτουσα αρχή απόφαση, με την οποία επικυρώνεται το ανωτέρω πρακτικό. Η απόφαση απόρριψης της προσφοράς του παρόντος εδαφίου εκδίδεται πριν από την έκδοση οποιασδήποτε άλλης απόφασης σχετικά με την αξιολόγηση των προσφορών της οικείας διαδικασίας ανάθεσης σύμβασης και κοινοποιείται σε όλους τους προσφέροντες, μέσω της λειτουργικότητας της «Επικοινωνίας» του ηλεκτρονικού διαγωνισμού στο ΕΣΗΔΗΣ.

Κατά της εν λόγω απόφασης χωρεί προδικαστική προσφυγή, σύμφωνα με τα οριζόμενα στην παράγραφο 3.4 της παρούσας.

Η αναθέτουσα αρχή επικοινωνεί παράλληλα με τους φορείς που φέρονται να έχουν εκδώσει τις εγγυητικές επιστολές, προκειμένου να διαπιστώσει την εγκυρότητά τους.

β) Μετά την έκδοση της ανωτέρω απόφασης η Επιτροπή Διαγωνισμού προβαίνει αρχικά στον έλεγχο των δικαιολογητικών συμμετοχής και εν συνεχεία στην αξιολόγηση των τεχνικών προσφορών των προσφερόντων των οποίων τα δικαιολογητικά συμμετοχής έκρινε πλήρη. Η αξιολόγηση γίνεται σύμφωνα με τους όρους της παρούσας και η διαδικασία αξιολόγησης ολοκληρώνεται με την καταχώριση σε πρακτικό των προσφερόντων, των αποτελεσμάτων του ελέγχου και της αξιολόγησης των δικαιολογητικών συμμετοχής και των τεχνικών προσφορών⁶⁵.

γ) Στη συνέχεια η Επιτροπή Διαγωνισμού προβαίνει στην αξιολόγηση των οικονομικών προσφορών των προσφερόντων, των οποίων τα δικαιολογητικά συμμετοχής και η τεχνική προσφορά κρίθηκαν αποδεκτά, συντάσσει πρακτικό στο οποίο καταχωρίζονται οι οικονομικές προσφορές κατά σειρά μειοδοσίας και εισηγείται αιτιολογημένα την αποδοχή ή απόρριψή τους, την κατάταξη των προσφορών και την ανάδειξη του προσωρινού αναδόχου.

Εάν οι προσφορές φαίνονται ασυνήθιστα χαμηλές σε σχέση με το αντικείμενο της σύμβασης, η αναθέτουσα αρχή απαιτεί από τους οικονομικούς φορείς, μέσω της λειτουργικότητας της «Επικοινωνίας» του ηλεκτρονικού διαγωνισμού στο ΕΣΗΔΗΣ, να εξηγήσουν την τιμή ή το κόστος που προτείνουν στην προσφορά τους, εντός αποκλειστικής προθεσμίας, κατά ανώτατο όριο είκοσι (20) ημερών από την κοινοποίηση της σχετικής πρόσκλησης. Στην περίπτωση αυτή εφαρμόζονται τα άρθρα 88 και 89 ν. 4412/2016. Εάν τα παρεχόμενα στοιχεία δεν εξηγούν κατά τρόπο ικανοποιητικό το χαμηλό επίπεδο της τιμής ή του κόστους που προτείνεται, η προσφορά απορρίπτεται ως μη κανονική. *[Σε κάθε περίπτωση η κρίση της Α.Α. σχετικά με τις ασυνήθιστα*

⁶⁴ Πρβλ. άρθρα 100 ν. 4412/2016, σε συνδυασμό με άρθρο 16 παρ. 3.2 της «ΚΥΑ ΕΣΗΔΗΣ Προμήθειες και Υπηρεσίες

⁶⁵ Η αναθέτουσα αρχή δύναται να εγκρίνει το πρακτικό αυτό με εσωτερική της απόφαση.

χαμηλές προσφορές και την αποδοχή ή όχι των σχετικών εξηγήσεων εκ μέρους των προσφερόντων ενσωματώνεται στην κατωτέρω ενιαία απόφαση⁶⁶]

Στην περίπτωση ισότιμων προσφορών η αναθέτουσα αρχή επιλέγει τον ανάδοχο με κλήρωση μεταξύ των οικονομικών φορέων που υπέβαλαν ισότιμες προσφορές. Η κλήρωση γίνεται ενώπιον της Επιτροπής του Διαγωνισμού και παρουσία των οικονομικών φορέων που υπέβαλαν τις ισότιμες προσφορές. *[Επισημαίνεται, ότι τα αποτελέσματα της κλήρωσης ενσωματώνονται ομοίως στην κατωτέρω ενιαία απόφαση]*

[Οι Α.Α., όταν κριτήριο ανάθεσης είναι η πλέον συμφέρουσα από οικονομική άποψη προσφορά μόνο βάσει τιμής, μπορεί να αποφασίζουν να εξετάσουν τις προσφορές πριν από την επαλήθευση της μη συνδρομής λόγων αποκλεισμού και της πλήρωσης των κριτηρίων επιλογής, σύμφωνα με τα άρθρα 73 έως 83. Όταν κάνουν χρήση της δυνατότητας αυτής, εξασφαλίζουν ότι ο έλεγχος μη συνδρομής των λόγων αποκλεισμού και πλήρωσης των κριτηρίων επιλογής πραγματοποιείται κατά τρόπο αμερόληπτο και διαφανή, ώστε να μην ανατίθεται σύμβαση σε προσφέροντα που θα έπρεπε να είχε αποκλειστεί ή δεν πληροί τα κριτήρια επιλογής που έχει καθορίσει η αναθέτουσα αρχή. Στην περίπτωση που η Α.Α. κάνει χρήση της δυνατότητας αυτής διαμορφώνει ανάλογα τις ως άνω παραγράφους αντιστρέφοντας τα ως άνω στάδια β και γ]

Στη συνέχεια, εφόσον το αποφαινόμενο όργανο της αναθέτουσας αρχής εγκρίνει τα ανωτέρω πρακτικά, εκδίδεται απόφαση για τα αποτελέσματα όλων των ως άνω σταδίων («Δικαιολογητικά Συμμετοχής», «Τεχνική Προσφορά» και «Οικονομική Προσφορά») και η αναθέτουσα αρχή προσκαλεί εγγράφως, μέσω της λειτουργικότητας της «Επικοινωνίας» του ηλεκτρονικού διαγωνισμού στο ΕΣΗΔΗΣ, τον πρώτο σε κατάταξη μειοδότη στον οποίον πρόκειται να γίνει η κατακύρωση («προσωρινός ανάδοχος») να υποβάλει τα δικαιολογητικά κατακύρωσης, σύμφωνα με όσα ορίζονται στο άρθρο 103 και την παράγραφο 3.2 της παρούσας, περί πρόσκλησης για υποβολή δικαιολογητικών. Η απόφαση έγκρισης των πρακτικών δεν κοινοποιείται στους προσφέροντες, δεν αναρτάται στο ΚΗΜΔΗΣ και στη «ΔΙΑΥΓΕΙΑ» και ενσωματώνεται στην απόφαση κατακύρωσης.

Στη συνέχεια, εφόσον το αποφαινόμενο όργανο της αναθέτουσας αρχής εγκρίνει το ανωτέρω πρακτικό κατάταξης των προσφορών, εκδίδεται απόφαση για τα αποτελέσματα του εν λόγω σταδίου και η αναθέτουσα αρχή προσκαλεί εγγράφως, μέσω της λειτουργικότητας της «Επικοινωνίας» του ηλεκτρονικού διαγωνισμού στο ΕΣΗΔΗΣ, τον πρώτο σε κατάταξη προσφέροντα, στον οποίον πρόκειται να γίνει η κατακύρωση («προσωρινός ανάδοχος»), να υποβάλει τα δικαιολογητικά κατακύρωσης, σύμφωνα με όσα ορίζονται στο άρθρο 103 και την παρ. 3.2 της παρούσας, περί πρόσκλησης για υποβολή δικαιολογητικών. Η απόφαση έγκρισης του πρακτικού κατάταξης προσφορών δεν κοινοποιείται στους προσφέροντες και ενσωματώνεται στην απόφαση κατακύρωσης.

Σε κάθε περίπτωση, όταν εξ αρχής έχει υποβληθεί μία προσφορά, τα αποτελέσματα όλων των σταδίων της διαδικασίας ανάθεσης, ήτοι Δικαιολογητικών Συμμετοχής, Τεχνικής Προσφοράς και Οικονομικής Προσφοράς, επικυρώνονται με την απόφαση κατακύρωσης του άρθρου 105 του ν. 4412/2016, σύμφωνα με την παράγραφο 3.3 της παρούσας, που εκδίδεται μετά το πέρας και του τελευταίου σταδίου της διαδικασίας. Κατά της ανωτέρω απόφασης χωρεί προδικαστική προσφυγή ενώπιον της Ε.Α.ΔΗ.ΣΥ., σύμφωνα με όσα προβλέπονται στην παράγραφο 3.4 της παρούσας⁶⁷.

⁶⁶ Επισημαίνεται, ότι στις γνωμοδοτικές αρμοδιότητες της Επιτροπής Διαγωνισμού ανήκει ο ουσιαστικός έλεγχος και η αξιολόγηση των προσφορών, συμπεριλαμβανομένου και του ζητήματος της απόρριψης προσφορών ως ασυνήθιστα χαμηλών. Πρβλ και απόφαση ΣτΕ ΕΑ 184/2020

⁶⁷ Άρθρο 100 παρ. 6 του ν. 4412/2016

3.2 Πρόσκληση υποβολής δικαιολογητικών προσωρινού αναδόχου - Δικαιολογητικά προσωρινού αναδόχου

Μετά την αξιολόγηση των προσφορών, η αναθέτουσα αρχή αποστέλλει σχετική ηλεκτρονική πρόσκληση στον προσφέροντα, στον οποίο πρόκειται να γίνει η κατακύρωση («προσωρινό ανάδοχο»), μέσω της λειτουργικότητας της «Επικοινωνίας» του ηλεκτρονικού διαγωνισμού στο ΕΣΗΔΗΣ, και τον καλεί να υποβάλει εντός προθεσμίας δέκα (10) ημερών από την κοινοποίηση της σχετικής έγγραφης ειδοποίησης σε αυτόν, τα αποδεικτικά έγγραφα νομιμοποίησης και τα πρωτότυπα ή αντίγραφα όλων των δικαιολογητικών που περιγράφονται στην παράγραφο 2.2.9.2. της παρούσας Διακήρυξης, ως αποδεικτικά στοιχεία για τη μη συνδρομή των λόγων αποκλεισμού της παραγράφου 2.2.3 της Διακήρυξης, καθώς και για την πλήρωση των κριτηρίων ποιοτικής επιλογής των παραγράφων 2.2.4 - 2.2.8 αυτής.

Ειδικότερα, το σύνολο των στοιχείων και δικαιολογητικών της ως άνω παραγράφου αποστέλλονται από αυτόν σε μορφή ηλεκτρονικών αρχείων με μορφότυπο PDF, σύμφωνα με τα ειδικώς οριζόμενα στην παράγραφο 2.4.2.5 της παρούσας.

Εντός της προθεσμίας υποβολής των δικαιολογητικών κατακύρωσης και το αργότερο έως την τρίτη εργάσιμη ημέρα από την καταληκτική ημερομηνία ηλεκτρονικής υποβολής των δικαιολογητικών κατακύρωσης, προσκομίζονται με ευθύνη του οικονομικού φορέα, στην αναθέτουσα αρχή, σε έντυπη μορφή και σε κλειστό φάκελο, στον οποίο αναγράφεται ο αποστολέας, τα στοιχεία του Διαγωνισμού και ως παραλήπτης η Επιτροπή Διαγωνισμού, τα στοιχεία και δικαιολογητικά, τα οποία απαιτείται να προσκομισθούν σε έντυπη μορφή (ως πρωτότυπα ή ακριβή αντίγραφα), σύμφωνα με τα προβλεπόμενα στις διατάξεις της ως άνω παραγράφου 2.4.2.5⁶⁸.

Αν δεν προσκομισθούν τα παραπάνω δικαιολογητικά ή υπάρχουν ελλείψεις σε αυτά που υποβλήθηκαν, η αναθέτουσα αρχή καλεί τον προσωρινό ανάδοχο να προσκομίσει τα ελλείποντα δικαιολογητικά ή να συμπληρώσει τα ήδη υποβληθέντα ή να παράσχει διευκρινίσεις κατά το άρθρο 102 του ν. 4412/2016, εντός δέκα (10) ημερών από την κοινοποίηση της σχετικής πρόσκλησης σε αυτόν.

Ο προσωρινός ανάδοχος δύναται να υποβάλει προς την αναθέτουσα αρχή, μέσω της λειτουργικότητας της «Επικοινωνίας» του ηλεκτρονικού διαγωνισμού στο ΕΣΗΔΗΣ, αίτημα για παράταση της ως άνω προθεσμίας, συνοδευόμενο από αποδεικτικά έγγραφα περί αίτησης χορήγησης δικαιολογητικών προσωρινού αναδόχου. Στην περίπτωση αυτή η αναθέτουσα αρχή παρατείνει την προθεσμία υποβολής αυτών, για όσο χρόνο απαιτηθεί για τη χορήγησή τους από τις αρμόδιες δημόσιες αρχές. Ο προσωρινός ανάδοχος μπορεί να αξιοποιεί τη δυνατότητα αυτή τόσο εντός της αρχικής προθεσμίας για την υποβολή δικαιολογητικών, όσο και εντός της προθεσμίας για την προσκόμιση ελλειπόντων ή τη συμπλήρωση ήδη υποβληθέντων δικαιολογητικών, κατά την έννοια του άρθρου 102 του ν. 4412/2016, όπως προβλέπεται ανωτέρω. Η παρούσα ρύθμιση εφαρμόζεται αναλόγως και όταν η αναθέτουσα αρχή ζητήσει την προσκόμιση των δικαιολογητικών κατά τη διαδικασία αξιολόγησης των προσφορών ή αιτήσεων συμμετοχής και πριν από το στάδιο κατακύρωσης, κατ' εφαρμογή της διάταξης του πρώτου εδαφίου της παρ. 5 του άρθρου 79 του ν. 4412/2016, τηρουμένων των αρχών της ίσης μεταχείρισης και της διαφάνειας.

Απορρίπτεται η προσφορά του προσωρινού αναδόχου, καταπίπτει υπέρ της αναθέτουσας αρχής η εγγύηση συμμετοχής του και η κατακύρωση γίνεται στον προσφέροντα που υπέβαλε την αμέσως επόμενη πλέον συμφέρουσα από οικονομική άποψη προσφορά, τηρουμένης της ανωτέρω διαδικασίας, εάν:

⁶⁸ Πρβλ. άρθρο 17 της ΚΥΑ ΕΣΗΔΗΣ Προμήθειες και Υπηρεσίες

i) κατά τον έλεγχο των παραπάνω δικαιολογητικών διαπιστωθεί ότι τα στοιχεία που δηλώθηκαν με το Ευρωπαϊκό Ενιαίο Έγγραφο Σύμβασης (ΕΕΕΣ) είναι εκ προθέσεως απατηλά, ή έχουν υποβληθεί πλαστά αποδεικτικά στοιχεία, ή

ii) δεν υποβληθούν στο προκαθορισμένο χρονικό διάστημα τα απαιτούμενα πρωτότυπα ή αντίγραφα των παραπάνω δικαιολογητικών, ή

iii) από τα δικαιολογητικά που προσκομίστηκαν νομίμως και εμπροθέσμως, δεν αποδεικνύεται η μη συνδρομή των λόγων αποκλεισμού, σύμφωνα με την παράγραφο 2.2.3 (λόγοι αποκλεισμού) ή η πλήρωση μιας ή περισσότερων από τις απαιτήσεις των κριτηρίων ποιοτικής επιλογής σύμφωνα με τις παραγράφους 2.2.4 έως 2.2.8 (κριτήρια ποιοτικής επιλογής) της παρούσας.

Σε περίπτωση έγκαιρης και προσήκουσας ενημέρωσης της αναθέτουσας αρχής για μεταβολές στις προϋποθέσεις, τις οποίες ο προσωρινός ανάδοχος είχε δηλώσει με το Ευρωπαϊκό Ενιαίο Έγγραφο Σύμβασης (ΕΕΕΣ) ότι πληροί, οι οποίες (μεταβολές) είτε επήλθαν, είτε έλαβε γνώση αυτών μετά τη δήλωση και μέχρι την ημέρα της σύναψης της σύμβασης (οψιγενείς μεταβολές), δεν καταπίπτει υπέρ της αναθέτουσας αρχής η εγγύηση συμμετοχής του.

Αν κανένας από τους προσφέροντες δεν υποβάλει αληθή ή ακριβή δήλωση ή δεν προσκομίσει ένα ή περισσότερα από τα απαιτούμενα έγγραφα και δικαιολογητικά ή δεν αποδείξει ότι: α) δεν βρίσκεται σε μία από τις καταστάσεις της παραγράφου 2.2.3 της παρούσας Διακήρυξης και β) πληροί τα σχετικά κριτήρια ποιοτικής επιλογής τα οποία έχουν καθοριστεί σύμφωνα με τις παραγράφους 2.2.4 -2.2.8 της παρούσας Διακήρυξης, η διαδικασία ματαιώνεται.

Η διαδικασία ελέγχου των παραπάνω δικαιολογητικών ολοκληρώνεται με τη σύνταξη πρακτικού από την Επιτροπή του Διαγωνισμού, στο οποίο αναγράφεται η τυχόν συμπλήρωση δικαιολογητικών σύμφωνα με όσα ορίζονται ανωτέρω (παράγραφος 3.1.2.1.) και τη διαβίβασή του στο αποφαινόμενο όργανο της αναθέτουσας αρχής για τη λήψη απόφασης είτε για την κατακύρωση της σύμβασης είτε για τη ματαίωση της διαδικασίας.

3.3 Κατακύρωση - σύναψη σύμβασης

3.3.1. Τα αποτελέσματα του ελέγχου των παραπάνω δικαιολογητικών κατακύρωσης και της εισήγησης της Επιτροπής Διαγωνισμού επικυρώνονται με την απόφαση κατακύρωσης, στην οποία ενσωματώνεται η απόφαση έγκρισης του πρακτικού κατάταξης των προσφερόντων και ανάδειξης προσωρινού αναδόχου, σε συνέχεια της αξιολόγησης των οικονομικών προσφορών τους.

Η αναθέτουσα αρχή κοινοποιεί, μέσω της λειτουργικότητας της «Επικοινωνίας» στο ΕΣΗΔΗΣ, σε όλους τους οικονομικούς φορείς που έλαβαν μέρος στη διαδικασία ανάθεσης, εκτός από όσους αποκλείστηκαν οριστικά, ιδίως δυνάμει της παρ. 1 του άρθρου 72 του ν. 4412/2016, την απόφαση κατακύρωσης, στην οποία αναφέρονται υποχρεωτικά οι προθεσμίες για την αναστολή της σύναψης σύμβασης, σύμφωνα με τα άρθρα 360 έως 372 του ν. 4412/2016, μαζί με αντίγραφο των πρακτικών κατάταξης των προσφερόντων και ανάδειξης προσωρινού αναδόχου, και, επιπλέον, αναρτά τα δικαιολογητικά του προσωρινού αναδόχου στα «Συνημμένα Ηλεκτρονικού Διαγωνισμού».

Μετά την έκδοση και κοινοποίηση της απόφασης κατακύρωσης οι προσφέροντες λαμβάνουν γνώση των οικονομικών προσφορών που αποσφραγίστηκαν, της κατάταξης των προσφορών και των υποβληθέντων δικαιολογητικών κατακύρωσης, με ενέργειες της αναθέτουσας αρχής. Κατά της απόφασης κατακύρωσης χωρεί προδικαστική προσφυγή ενώπιον της Ε.Α.ΔΗ.ΣΥ., σύμφωνα με την παράγραφο 3.4 της παρούσας. Δεν επιτρέπεται η άσκηση άλλης διοικητικής προσφυγής κατά της ανωτέρω απόφασης.

3.3.2. Η απόφαση κατακύρωσης καθίσταται οριστική, εφόσον συντρέξουν οι ακόλουθες προϋποθέσεις σωρευτικά:

- α) κοινοποιηθεί η απόφαση κατακύρωσης σε όλους τους οικονομικούς φορείς που δεν έχουν αποκλειστεί οριστικά,
- β) παρέλθει άπρακτη η προθεσμία άσκησης προδικαστικής προσφυγής ή σε περίπτωση άσκησης, παρέλθει άπρακτη η προθεσμία άσκησης αίτησης αναστολής και ακύρωσης κατά της απόφασης της Ε.Α.ΔΗ.ΣΥ και σε περίπτωση άσκησης αίτησης αναστολής και ακύρωσης κατά της απόφασης της Ε.Α.ΔΗ.ΣΥ., εκδοθεί απόφαση επί της αίτησης, με την επιφύλαξη της χορήγησης προσωρινής διαταγής, σύμφωνα με όσα ορίζονται στο τελευταίο εδάφιο της παρ. 4 του άρθρου 372 του ν. 4412/2016,
- γ) ολοκληρωθεί επιτυχώς ο προσυμβατικός έλεγχος από το Ελεγκτικό Συνέδριο, σύμφωνα με τα άρθρα 324 έως 327 του ν. 4700/2020, εφόσον απαιτείται, και
- δ) ο προσωρινός ανάδοχος υποβάλει, έπειτα από σχετική πρόσκληση, υπεύθυνη δήλωση, που υπογράφεται σύμφωνα με όσα ορίζονται στο άρθρο 79Α του ν. 4412/2016, στην οποία δηλώνεται ότι δεν έχουν επέλθει στο πρόσωπό του οψιγενείς μεταβολές κατά την έννοια του άρθρου 104 του ν. 4412/2016. Η υπεύθυνη δήλωση ελέγχεται από την αναθέτουσα αρχή και μνημονεύεται στο συμφωνητικό. Εφόσον δηλωθούν οψιγενείς μεταβολές, η δήλωση ελέγχεται από την Επιτροπή Διαγωνισμού, η οποία εισηγείται προς το αρμόδιο αποφαινόμενο όργανο.

Μετά την οριστικοποίηση της απόφασης κατακύρωσης η αναθέτουσα αρχή προσκαλεί τον ανάδοχο, μέσω της λειτουργικότητας της «Επικοινωνίας» του ηλεκτρονικού διαγωνισμού στο ΕΣΗΔΗΣ, να προσέλθει για υπογραφή του συμφωνητικού, θέτοντάς του προθεσμία δεκαπέντε (15) ημερών από την κοινοποίηση της σχετικής ειδικής πρόσκλησης. Η σύμβαση θεωρείται συναφθείσα με την κοινοποίηση της πρόσκλησης του προηγούμενου εδαφίου στον ανάδοχο.

Πριν την υπογραφή της σύμβασης υποβάλλεται η υπεύθυνη δήλωση της κοινής απόφασης των Υπουργών Ανάπτυξης και Επικρατείας 20977/23-8-2007 (Β' 1673) «*Δικαιολογητικά για την τήρηση των μητρώων του ν. 3310/2005 όπως τροποποιήθηκε με το ν. 3414/2005*».

Στην περίπτωση που ο ανάδοχος δεν προσέλθει να υπογράψει το ως άνω συμφωνητικό μέσα στην ταχθείσα προθεσμία, με την επιφύλαξη αντικειμενικών λόγων ανωτέρας βίας, κηρύσσεται έκπτωτος, καταπίπτει υπέρ της αναθέτουσας αρχής η εγγυητική επιστολή συμμετοχής του και ακολουθείται η ίδια ως άνω διαδικασία για τον προσφέροντα που υπέβαλε την αμέσως επόμενη πλέον συμφέρουσα από οικονομική άποψη προσφορά. Αν κανένας από τους προσφέροντες δεν προσέλθει για την υπογραφή του συμφωνητικού, η διαδικασία ανάθεσης ματαιώνεται σύμφωνα με την παράγραφο 3.5 της παρούσας Διακήρυξης. Στην περίπτωση αυτή, η αναθέτουσα αρχή μπορεί να αναζητήσει αποζημίωση, πέρα από την καταπίπτουσα εγγυητική επιστολή, ιδίως δυνάμει των άρθρων 197 και 198 του ΑΚ.

Εάν η αναθέτουσα αρχή δεν απευθύνει την ειδική πρόσκληση για την υπογραφή του συμφωνητικού εντός χρονικού διαστήματος εξήντα (60) ημερών από την οριστικοποίηση της απόφασης κατακύρωσης, με την επιφύλαξη της ύπαρξης επιτακτικού λόγου δημόσιου συμφέροντος ή αντικειμενικών λόγων ανωτέρας βίας, ο ανάδοχος δικαιούται να απέχει από την υπογραφή του συμφωνητικού, χωρίς να εκπέσει η εγγύηση συμμετοχής του, καθώς και να αναζητήσει αποζημίωση ιδίως δυνάμει των άρθρων 197 και 198 του ΑΚ.

3.4 Προδικαστικές Προσφυγές - Προσωρινή και οριστική Δικαστική Προστασία

Α. Κάθε ενδιαφερόμενος, ο οποίος έχει ή είχε συμφέρον να του ανατεθεί η συγκεκριμένη δημόσια σύμβαση και έχει υποστεί ή ενδέχεται να υποστεί ζημία από εκτελεστή πράξη ή παράλειψη της αναθέτουσας αρχής κατά

παράβαση της ενωσιακής ή εσωτερικής νομοθεσίας στον τομέα των δημοσίων συμβάσεων, έχει δικαίωμα να προσφύγει στην Ενιαία Αρχή Δημοσίων Συμβάσεων (Ε.Α.ΔΗ.ΣΥ.), σύμφωνα με τα ειδικότερα οριζόμενα στα άρθρα 346 επ. ν. 4412/2016 και 1 επ. του π.δ. 39/2017, στρεφόμενος με προδικαστική προσφυγή, κατά πράξης ή παράλειψης της αναθέτουσας αρχής, προσδιορίζοντας ειδικώς τις νομικές και πραγματικές αιτιάσεις που δικαιολογούν το αίτημά του⁶⁹.

Σε περίπτωση προσφυγής κατά πράξης της αναθέτουσας αρχής, η προθεσμία για την άσκηση της προδικαστικής προσφυγής είναι:

(α) δέκα (10) ημέρες από την κοινοποίηση της προσβαλλόμενης πράξης στον ενδιαφερόμενο οικονομικό φορέα αν η πράξη κοινοποιήθηκε με ηλεκτρονικά μέσα ή

(β) δεκαπέντε (15) ημέρες από την κοινοποίηση της προσβαλλόμενης πράξης σε αυτόν αν χρησιμοποιήθηκαν άλλα μέσα επικοινωνίας, άλλως

(γ) δέκα (10) ημέρες από την πλήρη, πραγματική ή τεκμαιρόμενη, γνώση της πράξης που βλάπτει τα συμφέροντα του ενδιαφερόμενου οικονομικού φορέα. Ειδικά για την άσκηση προσφυγής κατά προκήρυξης, η πλήρης γνώση αυτής τεκμαίρεται μετά την πάροδο δεκαπέντε (15) ημερών από τη δημοσίευση στο ΚΗΜΔΗΣ.

Σε περίπτωση παράλειψης που αποδίδεται στην αναθέτουσα αρχή, η προθεσμία για την άσκηση της προδικαστικής προσφυγής είναι δεκαπέντε (15) ημέρες από την επομένη της συντέλεσης της προσβαλλόμενης παράλειψης⁷⁰.

Οι προθεσμίες ως προς την υποβολή των προδικαστικών προσφυγών και των παρεμβάσεων αρχίζουν την επομένη της ημέρας της προαναφερθείσας κατά περίπτωση κοινοποίησης ή γνώσης και λήγουν όταν περάσει ολόκληρη η τελευταία ημέρα και ώρα 23:59:59 και, αν αυτή είναι εξαιρετέα ή Σάββατο, όταν περάσει ολόκληρη η επόμενη εργάσιμη ημέρα και ώρα 23:59:59⁷¹.

Η προδικαστική προσφυγή συντάσσεται υποχρεωτικά με τη χρήση του τυποποιημένου εντύπου του Παραρτήματος Ι του π.δ/τος 39/2017 και κατατίθεται ηλεκτρονικά μέσω της λειτουργικότητας «Επικοινωνία» στην ηλεκτρονική περιοχή του συγκεκριμένου διαγωνισμού, επιλέγοντας την ένδειξη «Προδικαστική Προσφυγή» σύμφωνα με το άρθρο 18 της Κ.Υ.Α. Προμήθειες και Υπηρεσίες.

Για το παραδεκτό της άσκησης της προδικαστικής προσφυγής κατατίθεται παράβολο από τον προσφεύγοντα υπέρ του Ελληνικού Δημοσίου, σύμφωνα με όσα ορίζονται στο άρθρο 363 του ν. 4412/2016. Η επιστροφή του παράβολου στον προσφεύγοντα γίνεται: α) σε περίπτωση ολικής ή μερικής αποδοχής της προσφυγής του, β) όταν η αναθέτουσα αρχή ανακαλεί την προσβαλλόμενη πράξη ή προβαίνει στην οφειλόμενη ενέργεια πριν από την έκδοση της απόφασης της Ε.Α.ΔΗ.ΣΥ επί της προσφυγής, γ) σε περίπτωση παραίτησης του προσφεύγοντος από την προσφυγή του έως και δέκα (10) ημέρες από την κατάθεση της προσφυγής.

Η προθεσμία για την άσκηση της προδικαστικής προσφυγής και η άσκησή της κωλύουν τη σύναψη της σύμβασης επί ποινή ακυρότητας, η οποία διαπιστώνεται με απόφαση της Ε.Α.ΔΗ.ΣΥ. μετά από άσκηση προδικαστικής προσφυγής, σύμφωνα με τα άρθρα 368 του ν. 4412/2016 και 20 του π.δ. 39/2017. Όμως, μόνη η άσκηση της προδικαστικής προσφυγής δεν κωλύει την πρόοδο της διαγωνιστικής διαδικασίας, υπό την

⁶⁹ Άρθρο 360 παρ. 1 του ν. 4412/2016 και 3 παρ. 1 π.δ. 39/2017.

⁷⁰ Άρθρο 361 του ν. 4412/2016 και 4 του π.δ. 39/2017

⁷¹ Παρ. 2 του άρθρου 9 και άρθρο 18 της Κ.Υ.Α. ΕΣΗΔΗΣ Προμήθειες και Υπηρεσίες

επιφύλαξη χορήγησης από το Κλιμάκιο μέτρων προσωρινής προστασίας, σύμφωνα με τα άρθρα 366 παρ. 1-2 ν. 4412/2016 και 15 παρ. 1-4 του π.δ. 39/2017.

Η προηγούμενη παράγραφος δεν εφαρμόζεται στην περίπτωση που, κατά τη διαδικασία σύναψης της παρούσας σύμβασης, υποβληθεί μόνο μία (1) προσφορά.

Μετά την, κατά τα ως άνω, ηλεκτρονική κατάθεση της προδικαστικής προσφυγής η αναθέτουσα αρχή, μέσω της λειτουργίας «Επικοινωνία»:

α) Κοινοποιεί την προσφυγή το αργότερο έως την επόμενη εργάσιμη ημέρα από την κατάθεσή της σε κάθε ενδιαφερόμενο τρίτο, ο οποίος μπορεί να θίγεται από την αποδοχή της προσφυγής, προκειμένου να ασκήσει το, προβλεπόμενο από τα άρθρα 362 παρ. 3 και 7 του π.δ. 39/2017, δικαίωμα παρέμβασής του στη διαδικασία εξέτασης της προσφυγής, για τη διατήρηση της ισχύος της προσβαλλόμενης πράξης, προσκομίζοντας όλα τα κρίσιμα έγγραφα που έχει στη διάθεσή του.

β) Διαβιβάζει στην Ε.Α.ΔΗ.ΣΥ., το αργότερο εντός δεκαπέντε (15) ημερών από την ημέρα κατάθεσης, τον πλήρη φάκελο της υπόθεσης, τα αποδεικτικά κοινοποίησης στους ενδιαφερόμενους τρίτους αλλά και την Έκθεση Απόψεων της επί της προσφυγής. Στην Έκθεση Απόψεων η αναθέτουσα αρχή μπορεί να παραθέσει αρχική ή συμπληρωματική αιτιολογία για την υποστήριξη της προσβαλλόμενης με την προδικαστική προσφυγή πράξης.

γ) Κοινοποιεί σε όλα τα μέρη την Έκθεση Απόψεων, τις Παρεμβάσεις και τα σχετικά έγγραφα που τυχόν τη συνοδεύουν, μέσω του ηλεκτρονικού τόπου του διαγωνισμού το αργότερο έως την επόμενη εργάσιμη ημέρα από την κατάθεσή τους.

δ) Συμπληρωματικά υπομνήματα κατατίθενται από οποιοδήποτε από τα μέρη μέσω της πλατφόρμας του ΕΣΗΔΗΣ, το αργότερο εντός πέντε (5) ημερών από την κοινοποίηση των απόψεων της αναθέτουσας αρχής.

Η άσκηση της προδικαστικής προσφυγής αποτελεί προϋπόθεση για την άσκηση των ένδικων βοηθημάτων της αίτησης αναστολής και ακύρωσης του άρθρου 372 του ν. 4412/2016 κατά των εκτελεστών πράξεων ή παραλείψεων της αναθέτουσας αρχής .

Β. Όποιος έχει έννομο συμφέρον μπορεί να ζητήσει, με το ίδιο δικόγραφο εφαρμοζόμενων αναλογικά των διατάξεων του π.δ. 18/1989, την αναστολή εκτέλεσης της απόφασης της Ε.Α.ΔΗ.ΣΥ. και την ακύρωσή της ενώπιον του αρμόδιου Διοικητικού Δικαστηρίου Χανίων ή του Συμβουλίου Επικρατείας⁷². Το αυτό ισχύει και σε περίπτωση σιωπηρής απόρριψης της προδικαστικής προσφυγής από την Ε.Α.ΔΗ.ΣΥ. Δικαίωμα άσκησης του ως άνω ένδικου βοηθήματος έχει και η αναθέτουσα αρχή, αν η Ε.Α.ΔΗ.ΣΥ. κάνει δεκτή την προδικαστική προσφυγή, αλλά και αυτός του οποίου έχει γίνει εν μέρει δεκτή η προδικαστική προσφυγή.

Με την απόφαση της Ε.Α.ΔΗ.ΣΥ. λογίζονται ως συμπροσβαλλόμενες και όλες οι συναφείς προς την ανωτέρω απόφαση πράξεις ή παραλείψεις της αναθέτουσας αρχής, εφόσον έχουν εκδοθεί ή συντελεστεί αντιστοίχως έως τη συζήτηση της ως άνω αίτησης στο Δικαστήριο.

Η αίτηση αναστολής και ακύρωσης περιλαμβάνει μόνο αιτιάσεις που είχαν προταθεί με την προδικαστική

⁷² Πρβλ. άρθρο 372 παρ. 3 του ν. 4412/2016, σύμφωνα με το οποίο: «Αρμόδιο για την εκδίκαση των υποθέσεων του παρόντος είναι το Διοικητικό Εφετείο της έδρας της αναθέτουσας αρχής. Κατ' εξαίρεση, διαφορές οποίες προκύπτουν από την ανάθεση δημόσιων συμβάσεων που εμπίπτουν στο πεδίο εφαρμογής των Οδηγιών 2014/24/ΕΕ και 2014/25/ΕΕ, με εκτιμώμενη αξία μεγαλύτερη των δεκαπέντε εκατομμυρίων (15.000.000) ευρώ, εκδικάζονται από το Συμβούλιο της Επικρατείας». Κατά συνέπεια, με βάση την εκτιμώμενη αξία εκάστης σύμβασης, η α.α. συμπληρώνει στο παρόν άρθρο της Διακήρυξης, το αρμόδιο, ανά περίπτωση, Δικαστήριο, ήτοι το Διοικητικό Εφετείο ή το Συμβούλιο της Επικρατείας αναλόγως.

προσφυγή ή αφορούν στη διαδικασία ενώπιον της Ε.Α.ΔΗ.ΣΥ. ή το περιεχόμενο των αποφάσεών της. Η αναθέτουσα αρχή, εφόσον ασκήσει την αίτηση της παρ. 1 του άρθρου 372 του ν. 4412/2016, μπορεί να προβάλει και οψιγενείς ισχυρισμούς αναφορικά με τους επιτακτικούς λόγους δημοσίου συμφέροντος, οι οποίοι καθιστούν αναγκαία την άμεση ανάθεση της σύμβασης.

Η ως άνω αίτηση κατατίθεται στο αρμόδιο δικαστήριο μέσα σε προθεσμία δέκα (10) ημερών από την κοινοποίηση ή την πλήρη γνώση της απόφασης ή από την παρέλευση της προθεσμίας για την έκδοση της απόφασης επί της προδικαστικής προσφυγής, ενώ η δικάσιμος για την εκδίκαση της αίτησης δεν πρέπει να απέχει πέραν των εξήντα (60) ημερών από την κατάθεση του δικογράφου.

Αντίγραφο της αίτησης με κλήση κοινοποιείται με τη φροντίδα του αιτούντος προς την Ε.Α.ΔΗ.ΣΥ., την αναθέτουσα αρχή, αν δεν έχει ασκήσει αυτή την αίτηση, και προς κάθε τρίτο ενδιαφερόμενο, την κλήτευση του οποίου διατάσσει με πράξη του ο Πρόεδρος ή ο προεδρεύων του αρμόδιου Δικαστηρίου ή Τμήματος έως την επόμενη ημέρα από την κατάθεση της αίτησης. Ο αιτών υποχρεούται, επί ποινή απαραδέκτου του ενδίκου βοηθήματος, να προβεί στις παραπάνω κοινοποιήσεις εντός αποκλειστικής προθεσμίας δύο (2) ημερών από την έκδοση και την παραλαβή της ως άνω πράξης του Δικαστηρίου. Εντός αποκλειστικής προθεσμίας δέκα (10) ημερών από την ως άνω κοινοποίηση της αίτησης κατατίθεται η παρέμβαση και διαβιβάζονται ο φάκελος και οι απόψεις των παθητικώς νομιμοποιούμενων. Εντός της ίδιας προθεσμίας κατατίθενται στο Δικαστήριο και τα στοιχεία που υποστηρίζουν τους ισχυρισμούς των διαδίκων.

Επιπρόσθετα, η παρέμβαση κοινοποιείται με επιμέλεια του παρεμβαίνοντα στα λοιπά μέρη της δίκης εντός δύο (2) ημερών από την κατάθεσή της, αλλιώς λογίζεται ως απαραδέκτη. Το διατακτικό της δικαστικής απόφασης εκδίδεται εντός δεκαπέντε (15) ημερών από τη συζήτηση της αίτησης ή από την προθεσμία για την υποβολή υπομνημάτων.

Η προθεσμία για την άσκηση και η άσκηση της αίτησης ενώπιον του αρμόδιου δικαστηρίου κωλύουν τη σύναψη της σύμβασης μέχρι την έκδοση της οριστικής δικαστικής απόφασης, εκτός εάν με προσωρινή διαταγή ο αρμόδιος δικαστής αποφανθεί διαφορετικά. Επίσης, η προθεσμία για την άσκηση και η άσκηση της αίτησης κωλύουν την πρόοδο της διαδικασίας ανάθεσης για χρονικό διάστημα δεκαπέντε (15) ημερών από την άσκηση της αίτησης, εκτός εάν με την προσωρινή διαταγή ο αρμόδιος δικαστής αποφανθεί διαφορετικά.⁷³ Για την άσκηση της αίτησης κατατίθεται παράβολο, σύμφωνα με τα ειδικότερα οριζόμενα στο άρθρο 372 παρ. 5 του ν. 4412/2016.

Αν ο ενδιαφερόμενος δεν αιτήθηκε ή αιτήθηκε ανεπιτυχώς την αναστολή και η σύμβαση υπογράφηκε και η εκτέλεσή της ολοκληρώθηκε πριν από τη συζήτηση της αίτησης, εφαρμόζεται αναλόγως η παρ. 2 του άρθρου 32 του π.δ. 18/1989.

Αν το Δικαστήριο ακυρώσει πράξη ή παράλειψη της αναθέτουσας αρχής μετά τη σύναψη της σύμβασης, το κύρος της τελευταίας δεν θίγεται, εκτός αν πριν από τη σύναψη αυτής είχε ανασταλεί η διαδικασία σύναψης της σύμβασης. Στην περίπτωση που η σύμβαση δεν είναι άκυρη, ο ενδιαφερόμενος δικαιούται να αξιώσει αποζημίωση, σύμφωνα με τα αναφερόμενα στο άρθρο 373 του ν. 4412/2016.

Με την επιφύλαξη των διατάξεων του ν. 4412/2016, για την εκδίκαση των διαφορών του παρόντος άρθρου εφαρμόζονται οι διατάξεις του π.δ. 18/1989.

Γ. Οι προθεσμίες των άρθρων 365, 366 και 367 του ν. 4412/2016 (Α' 147) για την εξέταση των προδικαστικών προσφυγών και την έκδοση της απόφασης της ΕΑΔΗΣΥ, αναστέλλονται κατά το διάστημα από 1 μέχρι και 20

⁷³ Πρβλ. άρθρο 372 παρ. 6 του ν. 4412/2016.

Αυγούστου 2025. Κατά το χρονικό διάστημα της αναστολής του πρώτου εδαφίου, οι προδικαστικές προσφυγές, τα αιτήματα αναστολής της διαγωνιστικής διαδικασίας και τα αιτήματα λήξης προσωρινών μέτρων που αφορούν κατεπείγουσες περιπτώσεις διαγωνιστικών διαδικασιών για λόγους δημοσίου συμφέροντος ή διαγωνιστικές διαδικασίες συναπτόμενες με έργα, υπηρεσίες ή προμήθειες, τα οποία χρηματοδοτούνται, εν όλω ή εν μέρει, από το Ταμείο Ανάκαμψης και Ανθεκτικότητας, εξετάζονται από Κλιμάκια Διακοπών της ΕΑΔΗΣΥ, τα οποία ορίζονται με απόφαση του Εκτελεστικού Συμβουλίου της, εντός των προθεσμιών των άρθρων 365, 366 και 367 του ν. 4412/2016.».

3.5 Ματαίωση Διαδικασίας

Η αναθέτουσα αρχή ματαιώνει ή δύναται να ματαιώσει εν όλω ή εν μέρει, αιτιολογημένα, τη διαδικασία ανάθεσης, για τους λόγους και υπό τους όρους του άρθρου 106 του ν. 4412/2016, μετά από γνώμη της αρμόδιας Επιτροπής του Διαγωνισμού. Επίσης, αν διαπιστωθούν σφάλματα ή παραλείψεις σε οποιοδήποτε στάδιο της διαδικασίας ανάθεσης, μπορεί, μετά από γνώμη της ως άνω Επιτροπής, να ακυρώσει μερικώς τη διαδικασία ή να αναμορφώσει ανάλογα το αποτέλεσμα της ή να αποφασίσει την επανάληψή της από το σημείο που εμφίλοχώρησε το σφάλμα ή η παράλειψη.

Ειδικότερα, η αναθέτουσα αρχή ματαιώνει τη διαδικασία σύναψης όταν αυτή αποβεί άγονη είτε λόγω μη υποβολής προσφοράς είτε λόγω απόρριψης όλων των προσφορών, καθώς και στην περίπτωση του δεύτερου εδαφίου της παρ. 7 του άρθρου 105, περί κατακύρωσης και σύναψης σύμβασης.

Επίσης, μπορεί να ματαιώσει τη διαδικασία: α) λόγω παράτυπης διεξαγωγής της διαδικασίας ανάθεσης, εκτός εάν μπορεί να θεραπεύσει το σφάλμα ή την παράλειψη σύμφωνα με την παρ. 3 του άρθρου 106, β) αν οι οικονομικές και τεχνικές παράμετροι που σχετίζονται με τη διαδικασία ανάθεσης άλλαξαν ουσιωδώς και η εκτέλεση του συμβατικού αντικείμενου δεν ενδιαφέρει πλέον την αναθέτουσα αρχή ή τον φορέα για τον οποίο προορίζεται το υπό ανάθεση αντικείμενο, γ) αν λόγω ανωτέρας βίας, δεν είναι δυνατή η κανονική εκτέλεση της σύμβασης, δ) αν η επιλεγείσα προσφορά κριθεί ως μη συμφέρουσα από οικονομική άποψη, ε) στην περίπτωση των παρ. 3 και 4 του άρθρου 97, περί χρόνου ισχύος προσφορών, στ) για άλλους επιτακτικούς λόγους δημοσίου συμφέροντος, όπως ιδίως, δημόσιας υγείας ή προστασίας του περιβάλλοντος.

4. ΟΡΟΙ ΕΚΤΕΛΕΣΗΣ ΤΗΣ ΣΥΜΒΑΣΗΣ

4.1 Εγγυήσεις

4.1.1 Εγγύηση καλής εκτέλεσης

Για την υπογραφή της σύμβασης απαιτείται η παροχή εγγύησης καλής εκτέλεσης, σύμφωνα με το άρθρο 72 παρ. 4 του ν. 4412/2016, το ύψος της οποίας ανέρχεται σε ποσοστό 4% επί της εκτιμώμενης αξίας της σύμβασης ή τμήματος της σύμβασης χωρίς ΦΠΑ και κατατίθεται μέχρι και την υπογραφή του συμφωνητικού.

Για το Τμήμα 1, εγγύηση καλής εκτέλεσης ύψους 21.701,24€

Για το Τμήμα 2, εγγύηση καλής εκτέλεσης, ύψους 6.718,40€

Για το Τμήμα 3, εγγύηση καλής εκτέλεσης, ύψους 6960,12€

Για το Τμήμα 4, εγγύηση καλής εκτέλεσης, ύψους 3.348,00€

Η εγγύηση καλής εκτέλεσης, προκειμένου να γίνει αποδεκτή, πρέπει να περιλαμβάνει κατ' ελάχιστον τα αναφερόμενα στην παράγραφο 2.1.5. στοιχεία της παρούσας και επιπλέον τον αριθμό και τον τίτλο της

σχετικής σύμβασης και το περιεχόμενό της είναι σύμφωνο με το υπόδειγμα που περιλαμβάνεται στο Παράρτημα V της Διακήρυξης και τα οριζόμενα στο άρθρο 72 του ν. 4412/2016.

Η εγγύηση καλής εκτέλεσης της σύμβασης καλύπτει συνολικά και χωρίς διακρίσεις την εφαρμογή όλων των όρων της σύμβασης και κάθε απαίτηση της αναθέτουσας αρχής έναντι του αναδόχου.

Σε περίπτωση τροποποίησης της σύμβασης κατά την παράγραφο 4.5, η οποία συνεπάγεται αύξηση της συμβατικής αξίας, ο ανάδοχος οφείλει να καταθέσει μέχρι την υπογραφή της τροποποιημένης σύμβασης, συμπληρωματική εγγύηση καλής εκτέλεσης, το ύψος της οποίας ανέρχεται σε ποσοστό 4% επί του ποσού της αύξησης της αξίας της σύμβασης.

Η εγγύηση καλής εκτέλεσης καταπίπτει υπέρ της αναθέτουσας αρχής στην περίπτωση παραβίασης, από τον ανάδοχο, των όρων της σύμβασης, όπως αυτή ειδικότερα ορίζει.

Ο χρόνος ισχύος της εγγύησης καλής εκτέλεσης πρέπει να είναι μεγαλύτερος από τον συμβατικό χρόνο φόρτωσης ή παράδοσης, **για διάστημα ενός μήνα (δηλαδή συνολική ισχύ της εγγύησης καλής εκτέλεσης δεκατρείς (13) μήνες από την ημερομηνία υπογραφής της σύμβασης).**

Η εγγύηση καλής εκτέλεσης επιστρέφεται στο σύνολό της μετά από την ποσοτική και ποιοτική παραλαβή του συνόλου του αντικειμένου της σύμβασης.

Σε περίπτωση που στο πρωτόκολλο ποιοτικής και ποσοτικής παραλαβής αναφέρονται παρατηρήσεις ή υπάρχει εκπρόθεσμη παράδοση, η επιστροφή των εγγυήσεων καλής εκτέλεσης και προκαταβολής γίνεται μετά από την αντιμετώπιση, σύμφωνα με όσα προβλέπονται, των παρατηρήσεων και του εκπροθέσμου.

4.1.2. Εγγύηση καλής λειτουργίας

Μετά από την ποσοτική και ποιοτική παραλαβή του συνόλου του αντικειμένου της σύμβασης, απαιτείται η προσκόμιση «εγγύηση καλής λειτουργίας» για την αποκατάσταση των ελαττωμάτων που ανακύπτουν ή των ζημιών, που προκαλούνται από δυσλειτουργία των αγαθών και των παρεχόμενων υπηρεσιών κατά την περίοδο εγγύησης καλής λειτουργίας. Το ύψος της «εγγύησης καλής λειτουργίας» ορίζεται στο **τρία τοις εκατό (3%)** επί της εκτιμώμενης αξίας της σύμβασης ή τμήματος της σύμβασης (χωρίς ΦΠΑ).

- **Τμήμα 1: Εγγύηση καλής λειτουργίας ύψους 16.275,93€ χρονικής ισχύος 3 ετών**

- **Τμήμα 2: Εγγύηση καλής λειτουργίας ύψους 5.038,80€ χρονικής ισχύος 3 ετών**

- **Τμήμα 3: Εγγύηση καλής λειτουργίας ύψους 5.220,09€ χρονικής ισχύος 3 ετών**

- **Τμήμα 4: Εγγύηση καλής λειτουργίας ύψους 2.511,00€ χρονικής ισχύος 3 ετών**

Η επιστροφή της ανωτέρω εγγύησης λαμβάνει χώρα μετά από την ολοκλήρωση της περιόδου εγγύησης καλής λειτουργίας. Με την προσκόμιση της εγγυητικής επιστολής καλής λειτουργίας επιστρέφεται η εγγυητική επιστολή καλής εκτέλεσης.

4.2 Συμβατικό Πλαίσιο - Εφαρμοστέα Νομοθεσία

Κατά την εκτέλεση της σύμβασης εφαρμόζονται οι διατάξεις του ν. 4412/2016, οι όροι της παρούσας Διακήρυξης και συμπληρωματικά ο Αστικός Κώδικας.

4.3 Όροι εκτέλεσης της σύμβασης

4.3.1 Κατά την εκτέλεση της σύμβασης ο ανάδοχος τηρεί τις υποχρεώσεις στους τομείς του περιβαλλοντικού, κοινωνικοασφαλιστικού και εργατικού δικαίου, που έχουν θεσπιστεί με το δίκαιο της Ένωσης, το εθνικό δίκαιο, συλλογικές συμβάσεις ή διεθνείς διατάξεις περιβαλλοντικού, κοινωνικοασφαλιστικού και εργατικού δικαίου, οι οποίες απαριθμούνται στο Παράρτημα Χ του Προσαρτήματος Α΄.

Η τήρηση των εν λόγω υποχρεώσεων από τον ανάδοχο και τους υπεργολάβους του ελέγχεται και βεβαιώνεται από τα όργανα που επιβλέπουν την εκτέλεση της σύμβασης και τις αρμόδιες δημόσιες αρχές και υπηρεσίες που ενεργούν εντός των ορίων της ευθύνης και της αρμοδιότητάς τους.

4.3.2 Στις συμβάσεις προμηθειών προϊόντων που εμπίπτουν στο πεδίο εφαρμογής του ν. 4819/2021, επιπλέον του όρου της παρ. 4.3.1 περιλαμβάνεται ο όρος ότι ο ανάδοχος υποχρεούται κατά την υπογραφή της σύμβασης και καθ' όλη τη διάρκεια εκτέλεσης να τηρεί τις υποχρεώσεις των παραγράφων 1, 4 και 5 του άρθρου 11 του ν. 4819/2021. Η τήρηση των υποχρεώσεων ελέγχεται από την αναθέτουσα αρχή μέσω του αρχείου δημοσιοποίησης εγγεγραμμένων παραγωγών στο Εθνικό Μητρώο Παραγωγών (ΕΜΠΑ) που τηρείται στην ηλεκτρονική σελίδα του Ε.Ο.ΑΝ. εντός της προθεσμίας της παραγράφου 4 του άρθρου 105 του ν. 4412/2016 και αποτελεί προϋπόθεση για την υπογραφή του συμφωνητικού, στο οποίο γίνεται υποχρεωτικά μνεία του αριθμού ΕΜΠΑ του υπόχρεου παραγωγού. Η μη τήρηση των υποχρεώσεων της παρούσας παραγράφου έχει τις συνέπειες της παραγράφου 7 του άρθρου 105 του ν. 4412/2016.

4.3.3. Ο ανάδοχος δεσμεύεται ότι :

α) σε όλα τα στάδια που προηγήθηκαν της σύμβασης δεν ενήργησε αθέμιτα, παράνομα ή καταχρηστικά και ότι θα εξακολουθήσει να μην ενεργεί κατ' αυτόν τον τρόπο κατά το στάδιο εκτέλεσης της σύμβασης,

β) ότι θα δηλώσει αμελλητί στην αναθέτουσα αρχή, από τη στιγμή που λάβει γνώση, οποιαδήποτε κατάσταση (ακόμη και ενδεχόμενη) σύγκρουσης συμφερόντων (προσωπικών, οικογενειακών, οικονομικών, πολιτικών ή άλλων κοινών συμφερόντων, συμπεριλαμβανομένων και αντικρουόμενων επαγγελματικών συμφερόντων) μεταξύ των νόμιμων ή εξουσιοδοτημένων εκπροσώπων του καθώς και υπαλλήλων ή συνεργατών τους οποίους απασχολεί στην εκτέλεση της σύμβασης (π.χ. με σύμβαση υπεργολαβίας) και μελών του προσωπικού της αναθέτουσας αρχής που εμπλέκονται καθ' οιονδήποτε τρόπο στη διαδικασία εκτέλεσης της σύμβασης ή/και μπορούν να επηρεάσουν την έκβαση και τις αποφάσεις της αναθέτουσας αρχής περί την εκτέλεσή της, οποτεδήποτε και εάν η κατάσταση αυτή προκύψει κατά τη διάρκεια εκτέλεσης της σύμβασης.

Οι υποχρεώσεις και οι απαγορεύσεις της ρήτρας αυτής, στην περίπτωση που ο ανάδοχος είναι ένωση, ισχύουν για όλα τα μέλη της ένωσης, καθώς και για τους υπεργολάβους που χρησιμοποιεί. Στο συμφωνητικό περιλαμβάνεται σχετική δεσμευτική δήλωση τόσο του αναδόχου όσο και των υπεργολάβων του.

4.4 Υπεργολαβία

4.4.1. Ο ανάδοχος δεν απαλλάσσεται από τις συμβατικές του υποχρεώσεις και ευθύνες λόγω ανάθεσης της εκτέλεσης τμήματος/τμημάτων της σύμβασης σε υπεργολάβους. Η τήρηση των υποχρεώσεων της παρ. 2 του άρθρου 18 του ν. 4412/2016 από υπεργολάβους δεν αίρει την ευθύνη του κυρίου αναδόχου.

4.4.2. Κατά την υπογραφή της σύμβασης ο κύριος ανάδοχος υποχρεούται να αναφέρει στην αναθέτουσα αρχή το όνομα, τα στοιχεία επικοινωνίας και τους νόμιμους εκπροσώπους των υπεργολάβων του, οι οποίοι συμμετέχουν στην εκτέλεση αυτής, εφόσον είναι γνωστά τη συγκεκριμένη χρονική στιγμή. Επιπλέον, υποχρεούται να γνωστοποιεί στην αναθέτουσα αρχή κάθε αλλαγή των πληροφοριών αυτών, κατά τη διάρκεια της σύμβασης, καθώς και τις απαιτούμενες πληροφορίες σχετικά με κάθε νέο υπεργολάβο, τον οποίο ο κύριος ανάδοχος χρησιμοποιεί εν συνεχεία στην εν λόγω σύμβαση, προσκομίζοντας τα σχετικά συμφωνητικά/δηλώσεις συνεργασίας. Σε περίπτωση διακοπής της συνεργασίας του αναδόχου με υπεργολάβο/

υπεργολάβους της σύμβασης, αυτός υποχρεούται σε άμεση γνωστοποίηση της διακοπής αυτής στην αναθέτουσα αρχή, οφείλει δε να διασφαλίσει την ομαλή εκτέλεση του τμήματος/ των τμημάτων της σύμβασης είτε από τον ίδιο, είτε από νέο υπεργολάβο, τον οποίο θα γνωστοποιήσει στην αναθέτουσα αρχή κατά την ως άνω διαδικασία.

4.4.3. Η αναθέτουσα αρχή επαληθεύει τη συνδρομή των λόγων αποκλεισμού για τους υπεργολάβους, όπως αυτοί περιγράφονται στην παράγραφο 2.2.3. και με τα αποδεικτικά μέσα της παραγράφου 2.2.9.2 της παρούσας, εφόσον το(α) τμήμα(τα) της σύμβασης, το(α) οποίο(α) ο ανάδοχος προτίθεται να αναθέσει υπό μορφή υπεργολαβίας σε τρίτους, υπερβαίνουν σωρευτικά το ποσοστό του τριάντα τοις εκατό (30%) της συνολικής αξίας της σύμβασης. Επιπλέον, προκειμένου να μην αθετούνται οι υποχρεώσεις της παρ. 2 του άρθρου 18 του ν. 4412/2016, δύναται να επαληθεύσει τους ως άνω λόγους και για τμήμα ή τμήματα της σύμβασης που υπολείπονται του ως άνω ποσοστού.

Όταν από την ως άνω επαλήθευση προκύπτει ότι συντρέχουν λόγοι αποκλεισμού απαιτεί ή δύναται να απαιτήσει την αντικατάστασή του, κατά τα ειδικότερα αναφερόμενα στις παρ. 5 και 6 του άρθρου 131 του ν. 4412/2016.

4.4.4. Δεν υπάρχει δυνατότητα πληρωμής υπεργολάβου.

4.5 Τροποποίηση σύμβασης κατά τη διάρκειά της

Η σύμβαση μπορεί να τροποποιείται κατά τη διάρκειά της, χωρίς να απαιτείται νέα διαδικασία σύναψης σύμβασης, μόνο σύμφωνα με τους όρους και τις προϋποθέσεις του άρθρου 132 του ν. 4412/2016 και κατόπιν γνωμοδότησης της Επιτροπής της περ. β' της παρ. 11 του άρθρου 221 του ν. 4412/2016.^{74 75}

Μετά τη λύση της σύμβασης λόγω της έκπτωσης του αναδόχου, σύμφωνα με το άρθρο 203 του ν. 4412/2016 και την παράγραφο 5.2. της παρούσας⁷⁶, όπως και σε περίπτωση καταγγελίας για όλους λόγους της παραγράφου 4.6, πλην αυτού της περ. (α), η αναθέτουσα αρχή δύναται να προσκαλέσει τον επόμενο, κατά σειρά κατάταξης οικονομικό φορέα που συμμετέχει στην παρούσα διαδικασία ανάθεσης της συγκεκριμένης σύμβασης και να του προτείνει να αναλάβει το ανεκτέλεστο αντικείμενο της σύμβασης, με τους ίδιους όρους και προϋποθέσεις και σε τίμημα που δεν θα υπερβαίνει την προσφορά που αυτός είχε υποβάλει (ρήτρα υποκατάστασης)⁷⁷. Η σύμβαση συνάπτεται εφόσον εντός της ταχθείσας προθεσμίας περιέλθει στην αναθέτουσα αρχή έγγραφη και ανεπιφύλακτη αποδοχή της. Η άπρακτη πάροδος της προθεσμίας θεωρείται ως απόρριψη της πρότασης.

⁷⁴ Πρβλ. άρθρο 201 του ν. 4412/2016, σε συνδυασμό με την περίπτωση στ' της παρ. 11 του άρθρου 221. Ειδικά για την περίπτωση των Κεντρικών Αρχών Αγορών, για ζητήματα τροποποίησης συμφωνιών - πλαίσιο και συμβάσεων κεντρικών προμήθειών που συνάπτονται από αυτές, γνωμοδοτεί η επιτροπή της περ. α' της παρ. 11 του άρθρου 221 ((επιτροπή διενέργειας/επιτροπή αξιολόγησης)

⁷⁵ Δυνατότητα της Α.Α. να προβλέψει στη διακήρυξη ρήτρες αναθεώρησης/ προαιρέσεις. Στην περίπτωση αυτή και εφόσον πρόκειται για σαφείς, ακριβείς και ρητές ρήτρες αναθεώρησης, στις οποίες μπορεί να περιλαμβάνονται και ρήτρες αναθεώρησης τιμών ή προαιρέσεις, επιτρέπεται η τροποποίηση της σύμβασης χωρίς νέα διαδικασία σύναψης, ανεξαρτήτως της χρηματικής αξίας της τροποποίησης. Οι ρήτρες αυτές αναφέρουν το αντικείμενο και τη φύση των ενδεχόμενων τροποποιήσεων ή προαιρέσεων, καθώς και τους όρους υπό τους οποίους μπορούν να ενεργοποιηθούν. Οι προβλεπόμενες τροποποιήσεις ή προαιρέσεις δεν πρέπει να μεταβάλουν τη συνολική φύση της σύμβασης (Πρβλ. άρθρο 132 παρ. 1 α' του ν. 4412/2016).

⁷⁶ Βλ. ιδίως την περ. γ' της παρ.4 του άρθρου 203 του ν. 4412/2016

⁷⁷ Άρθρο 132, παρ. 1δ) περ. αα' του ν. 4412/2016.

Πρβλ., επίσης, Κατευθυντήρια Οδηγία 22 της Αρχής, με τίτλο «Τροποποίηση συμβάσεων κατά τη διάρκειά τους», Κεφάλαιο ΙΙΙ.Δ. σημείο Ι, σελ. 17 (ΑΔΑ: 7ΜΥΤΟΕΤΒ-ΖΓΖ).

4.6 Δικαίωμα μονομερούς λύσης της σύμβασης

4.6.1. Η αναθέτουσα αρχή μπορεί, με τις προϋποθέσεις που ορίζουν οι κείμενες διατάξεις, να καταγγείλει τη σύμβαση κατά τη διάρκεια της εκτέλεσής της, εφόσον:

α) η σύμβαση υποστεί ουσιώδη τροποποίηση, κατά την έννοια της παρ. 4 του άρθρου 132 του ν. 4412/2016, που θα απαιτούσε νέα διαδικασία σύναψης σύμβασης

β) ο ανάδοχος, κατά τον χρόνο της ανάθεσης της σύμβασης, τελούσε σε μια από τις καταστάσεις που αναφέρονται στην παράγραφο 2.2.3.1 και, ως εκ τούτου, θα έπρεπε να έχει αποκλειστεί από τη διαδικασία σύναψης της σύμβασης,

γ) η σύμβαση δεν έπρεπε να ανατεθεί στον ανάδοχο λόγω σοβαρής παραβίασης των υποχρεώσεων που υπέχει από τις Συνθήκες και την Οδηγία 2014/24/ΕΕ, η οποία έχει αναγνωριστεί με απόφαση του Δικαστηρίου της Ένωσης στο πλαίσιο διαδικασίας δυνάμει του άρθρου 258 της ΣΛΕΕ.

δ) ο ανάδοχος καταδικαστεί αμετάκλητα, κατά τη διάρκεια εκτέλεσης της σύμβασης, για ένα από τα αδικήματα που αναφέρονται στην παρ. 2.2.3.1 της παρούσας,

ε) ο ανάδοχος πτωχεύσει ή υπαχθεί σε διαδικασία ειδικής εκκαθάρισης ή τεθεί υπό αναγκαστική διαχείριση από εκκαθαριστή ή από το δικαστήριο ή υπαχθεί σε διαδικασία πτωχευτικού συμβιβασμού ή αναστείλει τις επιχειρηματικές του δραστηριότητες ή υπαχθεί σε διαδικασία εξυγίανσης και δεν τηρεί τους όρους αυτής ή εάν βρεθεί σε οποιαδήποτε ανάλογη κατάσταση, προκύπτουσα από παρόμοια διαδικασία, προβλεπόμενη σε εθνικές διατάξεις νόμου.

Η αναθέτουσα αρχή μπορεί να μην καταγγείλει τη σύμβαση, υπό την προϋπόθεση ότι ο ανάδοχος ο οποίος θα βρεθεί σε μία από τις καταστάσεις που αναφέρονται στην περίπτωση αυτή αποδεικνύει ότι είναι σε θέση να εκτελέσει τη σύμβαση, λαμβάνοντας υπόψη τις ισχύουσες διατάξεις και τα μέτρα για τη συνέχιση της επιχειρηματικής του λειτουργίας.

στ) ο ανάδοχος παραβεί αποδεδειγμένα τις υποχρεώσεις του που απορρέουν από τη δέσμευση ακεραιότητας της παρ. 4.3.3. της παρούσας, όπως αναλυτικά περιγράφονται στο συνημμένο στην παρούσα σχέδιο σύμβασης.

5. ΕΙΔΙΚΟΙ ΟΡΟΙ ΕΚΤΕΛΕΣΗΣ ΤΗΣ ΣΥΜΒΑΣΗΣ

5.1 Τρόπος πληρωμής

5.1.1. Η πληρωμή του αναδόχου θα πραγματοποιηθεί μετά την οριστική παραλαβή των αγαθών.

Ο ανάδοχος δεν έχει δικαίωμα να αιτηθεί αναπροσαρμογή της τιμής. Οι τιμές θα παραμείνουν σταθερές κατά την διάρκεια της σύμβασης μέχρι και την οριστική παραλαβή των ειδών & εργασιών.

Η πληρωμή του συμβατικού τιμήματος θα γίνεται με την προσκόμιση των νομίμων παραστατικών και δικαιολογητικών που προβλέπονται από τις διατάξεις του άρθρου 200 παρ. 4 του ν. 4412/2016, καθώς και κάθε άλλου δικαιολογητικού που τυχόν ήθελε ζητηθεί από τις αρμόδιες υπηρεσίες που διενεργούν τον έλεγχο και την πληρωμή.

5.1.2. Τον Ανάδοχο βαρύνουν οι υπέρ τρίτων κρατήσεις, ως και κάθε άλλη επιβάρυνση, σύμφωνα με την κείμενη νομοθεσία, μη συμπεριλαμβανομένου Φ.Π.Α., για την παράδοση του υλικού στον τόπο και με τον τρόπο που προβλέπεται στα έγγραφα της σύμβασης. Ιδίως βαρύνεται με τις ακόλουθες κρατήσεις:

α) Για τις συμβάσεις αξίας άνω των χιλίων (1.000) ευρώ, μη συμπεριλαμβανομένου ΦΠΑ, ανεξαρτήτως της πηγής προέλευσης της χρηματοδότησης, κράτηση ύψους 0,1%, η οποία υπολογίζεται επί της αξίας κάθε πληρωμής προ φόρων και κρατήσεων της αρχικής, καθώς και κάθε συμπληρωματικής σύμβασης υπέρ της Ενιαίας Αρχής Δημοσίων Συμβάσεων.

β) Κράτηση ύψους 0,02% υπέρ της ανάπτυξης και συντήρησης του ΟΠΣ ΕΣΗΔΗΣ, η οποία υπολογίζεται επί της αξίας, εκτός ΦΠΑ, της αρχικής, καθώς και κάθε συμπληρωματικής σύμβασης. Το ποσό αυτό παρακρατείται σε κάθε πληρωμή από την αναθέτουσα αρχή στο όνομα και για λογαριασμό του Υπουργείου Ψηφιακής Διακυβέρνησης, σύμφωνα με την παρ. 6 του άρθρου 36 του ν. 4412/2016. **Μέχρι την έκδοση της κοινής απόφασης της παρ. 6 του άρθρου 36 του ν. 4412/2016, η ως άνω κράτηση δεν επιβάλλεται.**

Οι υπέρ τρίτων κρατήσεις υπόκεινται στο εκάστοτε ισχύον αναλογικό τέλος χαρτοσήμου και στην επ' αυτού εισφορά υπέρ ΟΓΑ .

Με κάθε πληρωμή θα γίνεται η προβλεπόμενη από την κείμενη νομοθεσία παρακράτηση φόρου εισοδήματος αξίας 4% για προμήθειες και 8% για παροχή υπηρεσίας, επί του καθαρού ποσού.

5.1.3. Ο Ανάδοχος έχει την υποχρέωση έκδοσης και υποβολής ηλεκτρονικών τιμολογίων, και το παραστατικό θα είναι σύμφωνο με τον Εθνικό Μορφότυπο ηλεκτρονικού τιμολογίου, σύμφωνα με τις διατάξεις του Ν.4601/2019 και την υπ' αριθ. 52445 ΕΞ 2023/4-4-2023 ΚΥΑ (ΦΕΚ τ.Β' 2385/12-04-2023).

5.2 Κήρυξη οικονομικού φορέα εκπτώτου - Κυρώσεις

5.2.1. Ο ανάδοχος κηρύσσεται υποχρεωτικά έκπτωτος από τη σύμβαση και από κάθε δικαίωμα που απορρέει από αυτήν, με απόφαση της αναθέτουσας αρχής, ύστερα από γνωμοδότηση του αρμόδιου συλλογικού οργάνου (Επιτροπή Παρακολούθησης και Παραλαβής):

α) στην περίπτωση της παρ. 7 του άρθρου 105 περί κατακύρωσης και σύναψης σύμβασης,

β) στην περίπτωση που δεν εκπληρώσει τις υποχρεώσεις του που απορρέουν από τη σύμβαση ή/και δεν συμμορφωθεί με τις σχετικές γραπτές εντολές της υπηρεσίας, που είναι σύμφωνες με τη σύμβαση ή τις κείμενες διατάξεις, εντός του συμφωνημένου χρόνου εκτέλεσης της σύμβασης,

γ) εφόσον δεν φορτώσει, δεν παραδώσει ή δεν αντικαταστήσει τα συμβατικά αγαθά ή δεν επισκευάσει ή δεν συντηρήσει αυτά μέσα στον συμβατικό χρόνο ή στον χρόνο παράτασης που του δόθηκε, σύμφωνα με όσα προβλέπονται στο άρθρο 206 του ν. 4412/2016, με την επιφύλαξη της επόμενης παραγράφου.

Στην περίπτωση συνδρομής λόγου έκπτωσης του αναδόχου από σύμβαση κατά την ως άνω περίπτωση γ', η αναθέτουσα αρχή κοινοποιεί στον ανάδοχο ειδική όχληση, στην οποία μνημονεύει τις διατάξεις του άρθρου 203 του ν. 4412/2016 και περιλαμβάνει συγκεκριμένη περιγραφή των ενεργειών στις οποίες οφείλει να προβεί ο ανάδοχος, προκειμένου να συμμορφωθεί, μέσα σε προθεσμία 20 ημερών από την κοινοποίηση της ανωτέρω όχλησης. Αν η προθεσμία που τάχθηκε με την ειδική όχληση, παρέλθει, χωρίς ο ανάδοχος να συμμορφωθεί, κηρύσσεται έκπτωτος μέσα σε προθεσμία τριάντα (30) ημερών από την άπρακτη πάροδο της προθεσμίας συμμόρφωσης, με απόφαση της αναθέτουσας αρχής.

Ο ανάδοχος δεν κηρύσσεται έκπτωτος για λόγους που ανάγονται σε υπαιτιότητα του φορέα εκτέλεσης της σύμβασης ή αν συντρέχουν λόγοι ανωτέρας βίας.

Στον οικονομικό φορέα, που κηρύσσεται έκπτωτος από τη σύμβαση, επιβάλλονται, με απόφαση του αποφαινόμενου οργάνου, ύστερα από γνωμοδότηση του αρμόδιου οργάνου, το οποίο υποχρεωτικά καλεί τον ενδιαφερόμενο προς παροχή εξηγήσεων, αθροιστικά οι παρακάτω κυρώσεις:

α) ολική κατάπτωση της εγγύησης συμμετοχής ή καλής εκτέλεσης της σύμβασης κατά περίπτωση,

β) Καταλογισμός του διαφέροντος, που προκύπτει εις βάρος της αναθέτουσας αρχής, εφόσον αυτή προμηθευτεί τα αγαθά, που δεν προσκομίστηκαν προσηκόντως από τον έκπτωτο οικονομικό φορέα, αναθέτοντας το ανεκτέλεστο αντικείμενο της σύμβασης στον επόμενο κατά σειρά κατάταξης οικονομικό φορέα που είχε λάβει μέρος στη διαδικασία ανάθεσης της σύμβασης. Αν ο οικονομικός φορέας του προηγούμενου εδαφίου δεν αποδεχθεί την ανάθεση της σύμβασης, η αναθέτουσα αρχή μπορεί να προμηθευτεί τα αγαθά, που δεν προσκομίστηκαν προσηκόντως από τον έκπτωτο οικονομικό φορέα, από τρίτο οικονομικό φορέα, είτε με διενέργεια νέας διαδικασίας ανάθεσης σύμβασης, είτε με προσφυγή στη διαδικασία διαπραγμάτευσης, χωρίς προηγούμενη δημοσίευση, εφόσον συντρέχουν οι προϋποθέσεις του άρθρου 32 του ν. 4412/2016. Το διαφέρον υπολογίζεται με τον ακόλουθο τύπο:

$\Delta = (TKT - TKE) \times \Pi$ Όπου: Δ = Διαφέρον που θα προκύψει εις βάρος της αναθέτουσας αρχής, εφόσον αυτή προμηθευτεί τα αγαθά που δεν προσκομίστηκαν προσηκόντως από τον έκπτωτο οικονομικό φορέα, σύμφωνα με τα ανωτέρω αναφερόμενα. Το διαφέρον λαμβάνει θετικές τιμές, αλλιώς θεωρείται ίσο με μηδέν.

TKT = Τιμή κατακύρωσης της προμήθειας των αγαθών, που δεν προσκομίστηκαν προσηκόντως από τον έκπτωτο οικονομικό φορέα στον νέο ανάδοχο.

TKE = Τιμή κατακύρωσης της προμήθειας των αγαθών, που δεν προσκομίστηκαν προσηκόντως από τον έκπτωτο οικονομικό φορέα, σύμφωνα με τη σύμβαση από την οποία κηρύχθηκε έκπτωτος ο οικονομικός φορέας.

Π = Συντελεστής προσαύξησης προσδιορισμού της έμμεσης ζημίας που προκαλείται στην αναθέτουσα αρχή από την έκπτωση του αναδόχου ο οποίος λαμβάνει την τιμή 1,01.

Ο καταλογισμός του διαφέροντος επιβάλλεται στον έκπτωτο οικονομικό φορέα με απόφαση της αναθέτουσας αρχής, που εκδίδεται σε αποκλειστική προθεσμία δεκαοκτώ (18) μηνών μετά την έκδοση και την κοινοποίηση της απόφασης κήρυξης εκπτώτου, και εφόσον κατακυρωθεί η προμήθεια των αγαθών που δεν προσκομίστηκαν προσηκόντως από τον έκπτωτο οικονομικό φορέα σε τρίτο οικονομικό φορέα. Για την είσπραξη του διαφέροντος από τον έκπτωτο οικονομικό φορέα μπορεί να εφαρμόζεται η διαδικασία του Κώδικα Είσπραξης Δημόσιων Εσόδων. Το διαφέρον εισπράττεται υπέρ της αναθέτουσας αρχής.

γ) Επιπλέον, μπορεί να επιβληθεί προσωρινός αποκλεισμός του αναδόχου από το σύνολο των συμβάσεων προμηθειών ή υπηρεσιών των φορέων που εμπίπτουν στις διατάξεις του ν. 4412/2016 κατά τα ειδικότερα προβλεπόμενα στο άρθρο 74 του ως άνω νόμου, περί αποκλεισμού οικονομικού φορέα από δημόσιες συμβάσεις.

5.2.2. Αν το αγαθό φορτωθεί - παραδοθεί ή αντικατασταθεί μετά τη λήξη του συμβατικού χρόνου και μέχρι τη λήξη του χρόνου της παράτασης που χορηγήθηκε, σύμφωνα με το άρθρο 206 του ν. 4412/16, επιβάλλεται πρόστιμο πέντε τοις εκατό (5%) επί της συμβατικής αξίας της ποσότητας που παραδόθηκε εκπρόθεσμα.

Το παραπάνω πρόστιμο υπολογίζεται επί της συμβατικής αξίας των εκπρόθεσμα παραδοθέντων αγαθών, χωρίς ΦΠΑ. Εάν τα αγαθά που παραδόθηκαν εκπρόθεσμα επηρεάζουν τη χρησιμοποίηση των αγαθών που παραδόθηκαν εμπρόθεσμα, το πρόστιμο υπολογίζεται επί της συμβατικής αξίας της συνολικής ποσότητας αυτών.

Κατά τον υπολογισμό του χρονικού διαστήματος της καθυστέρησης για φόρτωση- παράδοση ή αντικατάσταση των αγαθών, με απόφαση του αποφαινόμενου οργάνου, ύστερα από γνωμοδότηση του αρμόδιου οργάνου, δεν

λαμβάνεται υπόψη ο χρόνος που παρήλθε πέραν του εύλογου, κατά τα διάφορα στάδια των διαδικασιών, για τον οποίο δεν ευθύνεται ο ανάδοχος και παρατείνεται, αντίστοιχα, ο χρόνος φόρτωσης - παράδοσης.

Η είσπραξη του προστίμου και των τόκων επί της προκαταβολής γίνεται με παρακράτηση από το ποσό πληρωμής του αναδόχου ή, σε περίπτωση ανεπάρκειας ή έλλειψης αυτού, με ισόποση κατάπτωση της εγγύησης καλής εκτέλεσης και προκαταβολής αντίστοιχα, εφόσον ο ανάδοχος δεν καταθέσει το απαιτούμενο ποσό.

Σε περίπτωση ένωσης οικονομικών φορέων, το πρόστιμο και οι τόκοι επιβάλλονται αναλόγως σε όλα τα μέλη της ένωσης.

5.3 Διοικητικές προσφυγές κατά τη διαδικασία εκτέλεσης των συμβάσεων

Ο ανάδοχος μπορεί κατά των αποφάσεων που επιβάλλουν σε βάρος του κυρώσεις, δυνάμει των όρων των άρθρων 5.2 (Κήρυξη οικονομικού φορέα εκπτώτου - Κυρώσεις), 6.1. (Χρόνος παράδοσης αγαθών), 6.4. (Απόρριψη συμβατικών αγαθών – αντικατάσταση), καθώς και κατ' εφαρμογή των συμβατικών όρων, να ασκήσει προσφυγή για λόγους νομιμότητας και ουσίας ενώπιον του φορέα που εκτελεί τη σύμβαση μέσα σε ανατρεπτική προθεσμία (30) ημερών από την ημερομηνία της κοινοποίησης ή της πλήρους γνώσης της σχετικής απόφασης. Η εμπρόθεσμη άσκηση της προσφυγής αναστέλλει τις επιβαλλόμενες κυρώσεις. Επί της προσφυγής αποφασίζει το αρμοδίως αποφαινόμενο όργανο, ύστερα από γνωμοδότηση του προβλεπόμενου στο τελευταίο εδάφιο της περίπτωσης β' της παραγράφου 11 του άρθρου 221 του ν.4412/2016 οργάνου, εντός προθεσμίας τριάντα (30) ημερών από την άσκησή της, άλλως θεωρείται ως σιωπηρώς απορριφθείσα. Κατά της απόφασης αυτής δεν χωρεί η άσκηση άλλης οποιασδήποτε φύσης διοικητικής προσφυγής. Αν κατά της απόφασης που επιβάλλει κυρώσεις δεν ασκηθεί εμπρόθεσμα η προσφυγή ή αν απορριφθεί αυτή από το αποφαινόμενο αρμοδίως όργανο, η απόφαση καθίσταται οριστική. Αν ασκηθεί εμπρόθεσμα προσφυγή, αναστέλλονται οι συνέπειες της απόφασης μέχρι αυτή να οριστικοποιηθεί.

5.4 Δικαστική επίλυση διαφορών

Κάθε διαφορά μεταξύ των συμβαλλόμενων μερών που προκύπτει από τη σύμβαση που συνάπτεται στο πλαίσιο της παρούσας Διακήρυξης, επιλύεται με την άσκηση προσφυγής ή αγωγής στο Διοικητικό Εφετείο της Περιφέρειας στην οποία εκτελείται η σύμβαση, κατά τα ειδικότερα οριζόμενα στις παρ. 1 έως και 6 του άρθρου 205Α του ν. 4412/2016. Πριν από την άσκηση της προσφυγής στο Διοικητικό Εφετείο προηγείται υποχρεωτικά η τήρηση της ενδικοφανούς διαδικασίας που προβλέπεται στο άρθρο 205 του ν. 4412/2016 και την παράγραφο 5.3 της παρούσας, διαφορετικά η προσφυγή απορρίπτεται ως απαράδεκτη. Αν ο ανάδοχος της σύμβασης είναι κοινοπραξία, η προσφυγή ασκείται είτε από την ίδια είτε από όλα τα μέλη της. Δεν απαιτείται η τήρηση ενδικοφανούς διαδικασίας αν ασκείται από τον ενδιαφερόμενο αγωγή, στο δικόγραφο της οποίας δεν σωρεύεται αίτημα ακύρωσης ή τροποποίησης διοικητικής πράξης ή παράλειψης.

6. ΧΡΟΝΟΣ ΚΑΙ ΤΡΟΠΟΣ ΕΚΤΕΛΕΣΗΣ

6.1 Χρόνος παράδοσης αγαθών

6.1.1. Ο ανάδοχος υποχρεούται να παραδώσει τα αγαθά κατά το μέγιστο, **εντός δώδεκα μηνών** μετά την υπογραφή της σύμβασης.

Ο συμβατικός χρόνος παράδοσης των αγαθών μπορεί να παρατείνεται, πριν από τη λήξη του αρχικού συμβατικού χρόνου παράδοσης, υπό τις ακόλουθες σωρευτικές προϋποθέσεις: α) τηρούνται οι όροι του άρθρου

132 περί τροποποίησης συμβάσεων κατά τη διάρκειά τους, β) έχει εκδοθεί αιτιολογημένη απόφαση του αρμόδιου αποφαινόμενου οργάνου της αναθέτουσας αρχής μετά από γνωμοδότηση αρμόδιου συλλογικού οργάνου, είτε με πρωτοβουλία της αναθέτουσας αρχής και εφόσον συμφωνεί ο ανάδοχος, είτε ύστερα από σχετικό αίτημα του αναδόχου, το οποίο υποβάλλεται υποχρεωτικά πριν από τη λήξη του συμβατικού χρόνου, γ) το χρονικό διάστημα της παράτασης είναι ίσο ή μικρότερο από τον αρχικό συμβατικό χρόνο παράδοσης. Στην περίπτωση παράτασης του συμβατικού χρόνου παράδοσης, ο χρόνος παράτασης δεν συνυπολογίζεται στον συμβατικό χρόνο παράδοσης.

Στην περίπτωση παράτασης του συμβατικού χρόνου παράδοσης έπειτα από αίτημα του αναδόχου, επιβάλλονται οι κυρώσεις που προβλέπονται στην παράγραφο 5.2.2 της παρούσας.

Με αιτιολογημένη απόφαση του αρμόδιου αποφαινόμενου οργάνου, η οποία εκδίδεται ύστερα από γνωμοδότηση του οργάνου της περ. β' της παρ. 11 του άρθρου 221 του ν. 4412/2016, ο συμβατικός χρόνος φόρτωσης παράδοσης των αγαθών μπορεί να μετατίθεται. Μετάθεση επιτρέπεται μόνο όταν συντρέχουν λόγοι ανωτέρας βίας ή άλλοι ιδιαιτέρως σοβαροί λόγοι, που καθιστούν αντικειμενικώς αδύνατη την εμπρόθεσμη παράδοση των συμβατικών ειδών. Στις περιπτώσεις μετάθεσης του συμβατικού χρόνου φόρτωσης παράδοσης δεν επιβάλλονται κυρώσεις.

6.1.2. Εάν λήξει ο συμβατικός χρόνος παράδοσης, χωρίς να υποβληθεί εγκαίρως αίτημα παράτασης ή, εάν λήξει ο παραταθείς, κατά τα ανωτέρω, χρόνος, χωρίς να παραδοθεί το αγαθό, ο ανάδοχος κηρύσσεται έκπτωτος.

6.1.3. Ο ανάδοχος υποχρεούται να ειδοποιεί την υπηρεσία που εκτελεί την προμήθεια, την αποθήκη υποδοχής των αγαθών και την επιτροπή παραλαβής, για την ημερομηνία που προτίθεται να παραδώσει το αγαθό, τουλάχιστον πέντε (5) εργάσιμες ημέρες ωρίτερα.

Μετά από κάθε προσκόμιση αγαθού στην αποθήκη υποδοχής αυτών, ο ανάδοχος υποχρεούται να υποβάλει στην υπηρεσία αποδεικτικό, θεωρημένο από τον υπεύθυνο της αποθήκης, στο οποίο αναφέρεται η ημερομηνία προσκόμισης, το αγαθό, η ποσότητα και ο αριθμός της σύμβασης σε εκτέλεση της οποίας προσκομίστηκε.

6.2 Παραλαβή αγαθών - Χρόνος και τρόπος παραλαβής αγαθών

6.2.1. Η παραλαβή των αγαθών γίνεται από επιτροπές, πρωτοβάθμιες ή και δευτεροβάθμιες, που συγκροτούνται σύμφωνα με την παρ. 11 περ. β του άρθρου 221 του ν. 4412/16 κατά τα οριζόμενα στο άρθρο 208 του ως άνω νόμου και το Παράρτημα II της παρούσας. Κατά την διαδικασία παραλαβής των αγαθών διενεργείται ποσοτικός και ποιοτικός έλεγχος και εφόσον το επιθυμεί μπορεί να παραστεί και ο προμηθευτής. Ο ποιοτικός έλεγχος των αγαθών γίνεται με μακροσκοπικό έλεγχο.

Το κόστος της διενέργειας των ελέγχων βαρύνει τον ανάδοχο.

Η επιτροπή παραλαβής, μετά τους προβλεπόμενους ελέγχους συντάσσει πρωτόκολλα (μακροσκοπικό – οριστικό- παραλαβής του αγαθού με παρατηρήσεις –απόρριψης των αγαθών) σύμφωνα με την παρ.3 του άρθρου 208 του ν. 4412/16.

Τα πρωτόκολλα που συντάσσονται από τις επιτροπές (πρωτοβάθμιες – δευτεροβάθμιες) κοινοποιούνται υποχρεωτικά και στους αναδόχους.

Αγαθά που απορρίφθηκαν ή κρίθηκαν παραληπτά με έκπτωση επί της συμβατικής τιμής, με βάση τους ελέγχους που πραγματοποίησε η πρωτοβάθμια επιτροπή παραλαβής, μπορούν να παραπέμπονται για επανεξέταση σε δευτεροβάθμια επιτροπή παραλαβής ύστερα από αίτημα του αναδόχου ή αυτεπάγγελτα σύμφωνα με την παρ. 5 του άρθρου 208 του ν.4412/16. Τα έξοδα βαρύνουν σε κάθε περίπτωση τον ανάδοχο.

6.2.2. Η παραλαβή των αγαθών και η έκδοση των σχετικών πρωτοκόλλων παραλαβής πραγματοποιείται εντός τριάντα (30) ημερών από την ημερομηνία πραγματικής προσκόμισης του υλικού.

Αν η παραλαβή των αγαθών και η σύνταξη του σχετικού πρωτοκόλλου δεν πραγματοποιηθεί από την επιτροπή παρακολούθησης και παραλαβής μέσα στον οριζόμενο από τη σύμβαση χρόνο, σύμφωνα με όσα ορίζονται θεωρείται ότι η παραλαβή συντελέστηκε αυτοδίκαια, με κάθε επιφύλαξη των δικαιωμάτων του Δημοσίου και εκδίδεται προς τούτο σχετική απόφαση του αρμόδιου αποφαινόμενου οργάνου, με βάση μόνο το θεωρημένο από την υπηρεσία που παραλαμβάνει τα αγαθά αποδεικτικό προσκόμισης τούτων, σύμφωνα δε με την απόφαση αυτή η αποθήκη του φορέα εκδίδει δελτίο εισαγωγής του αγαθού και εγγραφής του στα βιβλία της, προκειμένου να πραγματοποιηθεί η πληρωμή του αναδόχου.

Ανεξάρτητα από την, κατά τα ανωτέρω, αυτοδίκαιη παραλαβή και την πληρωμή του αναδόχου, πραγματοποιούνται οι προβλεπόμενοι από τη σύμβαση έλεγχοι από επιτροπή που συγκροτείται με απόφαση του αρμόδιου αποφαινόμενου οργάνου, στην οποία δεν μπορεί να συμμετέχουν ο πρόεδρος και τα μέλη της επιτροπής που δεν πραγματοποίησε την παραλαβή στον προβλεπόμενο από τη σύμβαση χρόνο. Η παραπάνω επιτροπή παραλαβής προβαίνει σε όλες τις διαδικασίες παραλαβής που προβλέπονται από την ως άνω παράγραφο 1 και το άρθρο 208 του ν. 4412/2016 και συντάσσει τα σχετικά πρωτόκολλα. Οι εγγυητικές επιστολές προκαταβολής και καλής εκτέλεσης δεν επιστρέφονται πριν από την ολοκλήρωση όλων των προβλεπόμενων από τη σύμβαση ελέγχων και τη σύνταξη των σχετικών πρωτοκόλλων.

6.3 Απόρριψη συμβατικών αγαθών – Αντικατάσταση

6.3.1. Σε περίπτωση οριστικής απόρριψης ολόκληρης ή μέρους της συμβατικής ποσότητας των αγαθών, με απόφαση του αποφαινόμενου οργάνου ύστερα από γνωμοδότηση του αρμόδιου οργάνου, μπορεί να εγκρίνεται αντικατάστασή της με άλλη, που να είναι σύμφωνη με τους όρους της σύμβασης, μέσα σε τακτή προθεσμία που ορίζεται από την απόφαση αυτή.

6.3.2. Αν η αντικατάσταση γίνεται μετά τη λήξη του συμβατικού χρόνου, η προθεσμία που ορίζεται για την αντικατάσταση δεν μπορεί να είναι μεγαλύτερη του 1/2 του συνολικού συμβατικού χρόνου, ο δε ανάδοχος θεωρείται ως εκπρόθεσμος και υπόκειται σε κυρώσεις λόγω εκπρόθεσμης παράδοσης. Αν ο ανάδοχος δεν αντικαταστήσει τα αγαθά που απορρίφθηκαν μέσα στην προθεσμία που του τάχθηκε και εφόσον έχει λήξει ο συμβατικός χρόνος, κηρύσσεται έκπτωτος και υπόκειται στις προβλεπόμενες κυρώσεις.

6.3.3. Η επιστροφή των αγαθών που απορρίφθηκαν γίνεται σύμφωνα με τα προβλεπόμενα στις παρ. 2 και 3 του άρθρου 213 του ν. 4412/2016.

**Ο Αντιπρύτανης
Οικονομικών & Υποδομών
του Πανεπιστημίου Κρήτης**

Αν. Καθηγητής

Γεώργιος Σταματόπουλος

ΠΑΡΑΡΤΗΜΑΤΑ

ΠΑΡΑΡΤΗΜΑ Ι – Αναλυτική Περιγραφή Φυσικού και Οικονομικού Αντικειμένου της Σύμβασης

Αντικείμενο της σύμβασης είναι η προμήθεια εξοπλισμού του κτιρίου επέκτασης της Βιβλιοθήκης του Πανεπιστημίου Κρήτης στο Ρέθυμνο.

Η συνολική εκτιμώμενη αξία της σύμβασης ανέρχεται στο ποσό των **968.194,00€** (εννιακοσίων εξήντα οκτώ χιλιάδων και εκατόν ενενήντα τεσσάρων ευρώ) χωρίς ΦΠΑ, ήτοι **1.200.560,56€** (συμπεριλαμβανομένου ΦΠΑ 24%) και αναλύεται σε τέσσερα Τμήματα, ως εξής:

- **Τμήμα 1** Ειδικός εξοπλισμός Βιβλιοθήκης του κτιρίου επέκτασης της Βιβλιοθήκης του Πανεπιστημίου Κρήτης στο Ρέθυμνο, εκτιμώμενης αξίας χωρίς ΦΠΑ **542.531,00€**, ήτοι **672.738,44 €** συμπεριλαμβανομένου ΦΠΑ 24%.

CPV: 39155100-4 Εξοπλισμός βιβλιοθήκης

- **Τμήμα 2:** Εξοπλισμός επίπλωσης του κτιρίου επέκτασης της Βιβλιοθήκης του Πανεπιστημίου Κρήτης στο Ρέθυμνο, εκτιμώμενης αξίας χωρίς ΦΠΑ **167.960,00€** ήτοι **208.270,40€** συμπεριλαμβανομένου ΦΠΑ 24%.

CPV: 39100000-3 Έπιπλα

- **Τμήμα 3:** Προμήθεια και εγκατάσταση ηλεκτρομηχανολογικού εξοπλισμού, εκτιμώμενης αξίας χωρίς ΦΠΑ **174.003,00€**, ήτοι **215.763,72€** συμπεριλαμβανομένου ΦΠΑ.

CPV: 31700000-3 Ηλεκτρονικό, ηλεκτρομηχανολογικό και ηλεκτροτεχνικό υλικό

- **Τμήμα 4:** Συστήματα Μηχανογράφησης και συστήματα Ηλεκτρονικών Υπολογιστών εκτιμώμενης αξίας χωρίς ΦΠΑ **83.700,00€**, ήτοι **103.788,00€** συμπεριλαμβανομένου ΦΠΑ.

CPV: 30236000-2 Ποικίλος εξοπλισμός ηλεκτρονικών υπολογιστών

Διάρκεια σύμβασης-Χρόνοι παράδοσης: η διάρκεια της σύμβασης ορίζεται σε δώδεκα (12) μήνες από την ημερομηνία υπογραφή της.

Τόπος υλοποίησης/παράδοσης: **Πανεπιστημιούπολη Γάλλου Ρέθυμνο.**

Η σύμβαση θα ανατεθεί με το κριτήριο της πλέον συμφέρουσας από οικονομική άποψη προσφοράς, **βάσει μόνο της τιμής για το σύνολο των ειδών ενός ή και περισσότερων Τμημάτων.**

Φ.Π.Α.-Κρατήσεις-δικαιώματα τρίτων-επιβαρύνσεις: το Φ.Π.Α. βαρύνει το Πανεπιστήμιο Κρήτης, κρατήσεις & επιβαρύνσεις σύμφωνα με το άρθρο 5.1.2 της παρούσας

ΠΑΡΑΡΤΗΜΑ ΙΙ Απαιτήσεις - Τεχνικές Προδιαγραφές των υπό προμήθεια ειδών ανά Τμήμα

ΓΕΝΙΚΕΣ ΑΠΑΙΤΗΣΕΙΣ

Η οικονομική προσφορά (προσφερόμενη τιμή) θα πρέπει να δοθεί **ανά Τμήμα**.

Στην τιμή της προμήθειας περιλαμβάνονται η προμήθεια όλων των προαναφερόμενων υλικών και εξαρτημάτων, **η μεταφορά, η συναρμολόγηση και η τοποθέτησή τους σε πλήρη και κανονική λειτουργία**. Επίσης, περιλαμβάνεται η πιθανή χρήση ανυψωτικών μηχανημάτων, οποιαδήποτε άλλη εργασία ή υλικό απαιτηθεί για τη μεταφορά τους στους χώρους τοποθέτησης. Τέλος, περιλαμβάνεται κάθε υλικό ή μικροϋλικό ή εργασία που δεν αναφέρεται ρητά και είναι απαραίτητο για την πλήρη και κανονική λειτουργία των προϊόντων.

Απαιτείται η **προσκόμιση εγγύησης καλής λειτουργίας** για την αποκατάσταση των ελαττωμάτων που ανακύπτουν ή των ζημιών που προκαλούνται από δυσλειτουργία των αγαθών κατά την περίοδο εγγύησης καλής λειτουργίας. Το ύψος της εγγύησης καλής λειτουργίας ορίζεται σε ποσοστό **3%** επί της εκτιμώμενης αξίας της σύμβασης ή Τμήματος της σύμβασης χωρίς ΦΠΑ. Η επιστροφή της ανωτέρω εγγύησης λαμβάνει χώρα μετά από την ολοκλήρωση της περιόδου εγγύησης καλής λειτουργίας. Με την προσκόμιση της εγγυητικής επιστολής καλής λειτουργίας επιστρέφεται η εγγυητική επιστολή καλής εκτέλεσης.

Πιστοποιήσεις:

Οι εφαρμοζόμενες εταιρικές διαδικασίες και διεργασίες του **εργοστασίου κατασκευής** και του **προμηθευτή** πρέπει να έχουν πιστοποιηθεί με βάση τα διεθνή πρότυπα **ISO 9001, ISO 14001, ISO 45001**. Τα παραπάνω πιστοποιητικά πρέπει να είναι σε ισχύ και **απαραίτητα να κατατεθούν ως μέρος της τεχνικής προσφοράς**.

Η αναθέτουσα αρχή αναγνωρίζει ισοδύναμα πιστοποιητικά που έχουν εκδοθεί από φορείς διαπιστευμένους από ισοδύναμους Οργανισμούς διαπίστευσης, εδρεύοντες και σε άλλα κράτη - μέλη. Επίσης, κάνει δεκτά άλλα αποδεικτικά στοιχεία για ισοδύναμα μέτρα διασφάλισης ποιότητας, εφόσον ο ενδιαφερόμενος οικονομικός φορέας δεν είχε τη δυνατότητα να αποκτήσει τα εν λόγω πιστοποιητικά εντός των σχετικών προθεσμιών για λόγους για τους οποίους δεν ευθύνεται ο ίδιος, υπό την προϋπόθεση ότι ο οικονομικός φορέας αποδεικνύει ότι τα προτεινόμενα μέτρα διασφάλισης ποιότητας πληρούν τα απαιτούμενα πρότυπα διασφάλισης ποιότητας.

Γενικοί όροι για τα είδη των Τμημάτων Ι και ΙΙ

Οι τεχνικές προδιαγραφές που περιγράφονται παρακάτω αφορούν την προμήθεια επίπλων για τον εξοπλισμό των χώρων της Επέκτασης της Βιβλιοθήκης της Πανεπιστημιούπολης Ρεθύμνου.

Τα έπιπλα θα παραδοθούν επί τόπου και θα τοποθετηθούν σύμφωνα με τα σχέδια διάταξης (**Συνημμένα 1 & 2 Διακήρυξης**) των επίπλων, με **ευθύνη και δαπάνη του αναδόχου**, σε αριθμό τεμαχίων και είδος, σύμφωνα με τον πίνακα ειδών εξοπλισμού και τα σχέδια. Πριν από κάθε προμήθεια ο ανάδοχος **υποχρεούται να μεταβεί επί τόπου του έργου προκειμένου να έχει ο ίδιος αντίληψη των χώρων και των συνθηκών αυτών**.

Γενικά τα υλικά που θα χρησιμοποιηθούν για την κατασκευή των επίπλων και των λοιπών ειδών εξοπλισμού, θα πρέπει να είναι άριστης ποιότητας, μεγάλης αντοχής και από τα καλύτερα που κυκλοφορούν στην αγορά. Η κατασκευή τους θα είναι στέρεη και ανθεκτική με άψογο φινίρισμα, χωρίς κατασκευαστικές ατέλειες ή κακοτεχνίες, ακόμα και στα αφανή μέρη. Τα υλικά θα πρέπει να είναι φιλικά προς το περιβάλλον και δεν θα χρησιμοποιηθούν πρώτες ύλες που αποδεδειγμένα προκαλούν προβλήματα υγείας.

Οι προδιαγραφές των ειδών που ακολουθούν είναι οι ελάχιστες απαιτήσεις της Υπηρεσίας, οι διαστάσεις του μεγέθους των ειδών που αναγράφονται είναι οι επιθυμητές και δεν θα γίνουν δεκτές μεγάλες αποκλίσεις από αυτές (περίπου 2%), εκτός εάν αυτό ρητώς αναφέρεται στις επιμέρους τεχνικές προδιαγραφές των ειδών της προμήθειας.

Τα έπιπλα θα πρέπει να αντέχουν σε έντονη και βαριά χρήση, δεδομένου ότι θα χρησιμοποιηθούν σε δημόσιο χώρο. Η μορφή των επίπλων θα πρέπει να είναι αισθητικά άψογη.

Τα έπιπλα θα είναι τυποποιημένης κατασκευής (χωρίς να αποκλείονται οι ιδιοκατασκευές) επωνύμων εγχωρίων ή ξένων εργοστασίων, ή αναγνωρισμένων επίσημων αντιπροσώπων. Κατά την υποβολή της προσφοράς **θα πρέπει να υποβληθούν απαραίτητα ενημερωτικά φυλλάδια (prospectus)** των εργοστασίων παραγωγής, με πλήρη αναφορά των ιδιοτήτων τους και των ιδιαίτερων χαρακτηριστικών τους. Τα προσφερόμενα είδη επίπλωσης θα πρέπει να έχουν τα ίδια τεχνικά, μορφολογικά και κατασκευαστικά χαρακτηριστικά.

Τα έπιπλα που θα είναι **ιδιοκατασκευές**, τα υλικά, η μορφή, ο τρόπος κατασκευής και το φινίρισμα θα είναι σύμφωνα με τις προδιαγραφές με τα αντίστοιχα σχέδια των επίπλων, εφάμιλλης ποιότητας και αντοχής με τα τυποποιημένα, ενώ θα υπόκεινται στους ίδιους περιορισμούς με αυτά (**πιστοποίηση, εγγύηση, τεχνική υποστήριξη**).

Στη διακριτική ευχέρεια της Υπηρεσίας είναι να ζητήσει να προσκομιστούν στην Υπηρεσία δείγματα των προσφερόμενων ειδών και να ελέγξει τη δυνατότητα ύπαρξης ανταλλακτικών και παροχής service.

Οι Ανάδοχοι θα πρέπει αποδεδειγμένα να έχουν εμπειρία σε παρόμοιες προμήθειες βιβλιοθηκών, που με τα ίδια συστήματα που προσφέρουν, λειτουργούν επιτυχώς στην Ελλάδα.

Ο εξοπλισμός θα πρέπει να είναι σύμφωνος με τα πρότυπα της Ευρωπαϊκής Ένωσης (**EN – European Norms**), να φέρει το σήμα **CE** όπου απαιτείται από τις τεχνικές προδιαγραφές, καθώς και να διαθέτει το αντίστοιχο **πιστοποιητικό (δήλωση συμμόρφωσης CE)**. Επί πλέον πρέπει να πληροί όλες τις προδιαγραφές ασφάλειας και υγείας, σύμφωνα με την ισχύουσα Ελληνική Νομοθεσία.

Τμήμα 1: Ειδικός εξοπλισμός Βιβλιοθήκης του κτιρίου επέκτασης της Βιβλιοθήκης του Πανεπιστημίου Κρήτης στο Ρέθυμνο, εκτιμώμενης αξίας χωρίς ΦΠΑ 542.531,00€, ήτοι 672.738,44 € συμπεριλαμβανομένου ΦΠΑ 24%.

CPV: 39155100-4 Εξοπλισμός βιβλιοθήκης

α/α	Είδος	ΔΙΑΣΤΑΣΕΙΣ ΣΕ ΧΙΛΙΟΣΤΑ ΠΛΑΤΟΣ/ΒΑΘΟΣ /ΥΨΟΣ	Τεμάχια
1	Βιβλιοστάσια ευθύγραμμο διπλής όψης με 7 χρηστικά ράφια (B1)	ΔΙΑΣΤΑΣΗ ΜΟΝΑΔΟΣ 1030/630/2250	149
2	Συρταρωτό ράφι (ΣΡ1)	ΔΙΑΣΤΑΣΗ ΜΟΝΑΔΟΣ 600/300	30
3	Βιβλιοστάσια καμπύλα διπλής όψης (B2)	ΔΙΑΣΤΑΣΗ ΜΟΝΑΔΟΣ 940/630/2050	20

		ΔΥΟ ΣΥΣΤΟΙΧΙΕΣ ΑΠΟ 10 ΜΟΝΑΔΕΣ	
4	Επίτοιχα βιβλιοστάσια μονής όψης ευθύγραμμο (B3)	ΔΙΑΣΤΑΣΗ ΜΟΝΑΔΟΣ 1000/303/3082 (με 8 χρηστικά ράφια) 1000/303/2250 (με 7 χρηστικά ράφια) 1000/303/2050 (με 6 χρηστικά ράφια)	37
5	Τερματικά ράφια προβολής (TP1)	ΔΙΑΣΤΑΣΗ ΜΟΝΑΔΟΣ ΔΙΑΜΕΤΡΟΣ: 500	9
6	Βιβλιοστάτες μεταλλικές γωνίες σε λευκό χρώμα (ΒΛ)	ΔΙΑΣΤΑΣΗ ΜΟΝΑΔΟΣ 120/150/175 ή 240	1.000
7	Λειτουργικά τερματικά πάνελ με ράφια προβολής (TE)	ΔΙΑΣΤΑΣΗ ΜΟΝΑΔΟΣ 300/630/ /2250	7
8	Βιβλιοστάσια ευθύγραμμο κλειστά με πόρτες από τζάμι (B4)	ΔΙΑΣΤΑΣΗ ΜΟΝΑΔΟΣ 1000/330/2250	8
9	Εκθεσιακές προθήκες με καπάκι (EK1)	1000/600/1200 (3τμχ.) 1000/800/1200 (5τμχ.)	8
10	Κυλιόμενα Βιβλιοστάσια (KB1)	4000/6000/2845 Η ΣΥΣΤΟΙΧΙΑ	1
11	Ραφιέρες γραφείου πατύρων (P1B)	1 ΣΥΣΤΟΙΧΙΑ ΑΠΟ 4 ΜΟΝΑΔΕΣ ΤΩΝ: 970/303/2032	1
12	Ραφιέρες αίθουσας αρχείων (P1)	4 ΣΥΣΤΟΙΧΙΕΣ ΜΗΚΟΥΣ: 5704, 2564,3704, 9404 ΧΙΛ. ΒΑΘΟΥΣ: 303ΧΙΛ. ΥΨΟΥΣ: 3082ΧΙΛ.	1
13	Επιτοίχιο σύστημα έκθεσης και φύλαξης έργων τέχνης (W)	1000/ 950/2300	12
14	Χαμηλά κυλιόμενα ράφια (D)	4000/6000/2020	1
15	Κυλιόμενα ράφια για εφημερίδες (F)	ΔΙΑΣΤΑΣΕΙΣ ΣΥΣΤΟΙΧΙΑΣ: 2400/40000/1765	1

16	Σταθερή συστοιχία μιας όψης (G)	1200/ 303/1982	3
			1.288

Γενικές προδιαγραφές βιβλιοστασίων

Συστήματα κυλιόμενων ραφιών

Τροχήλατες βάσεις κυλιόμενων συστοιχιών διπλής όψης: έκαστη εξ αυτών χρησιμοποιείται ως βάση για τη συναρμολόγηση των πλευρικών ορθοστατών (τερματικών και ενδιάμεσων), της οροφής και των ραφιών του συστήματος. Η κατασκευή της είναι αρθρωτή, δίχως κολλήσεις, με εναλλασσόμενα μέρη για την ταχύτατη αποσυναρμολόγησή και αντικατάσταση τους σε περίπτωση φθοράς. Το τροχήλατο πλαίσιο είναι σχεδιασμένο για συναρμολόγηση με μπουλόνια και παξιμάδια βαρέως τύπου.

Τα κάθετα συνδετικά στοιχεία από μορφοποιημένο χάλυβα πάχους 2 χιλιοστών με επεξεργασία γαλβανιζέ και κατάλληλες νευρώσεις για αντοχή στα φορτία και τις καταπονήσεις.

Στο άκαμπτο πλαίσιο που δημιουργείται προσαρμίζονται οι τροχοί κύλισης από συμπαγή χάλυβα, ελάχιστου πάχους 25 χιλ. και διαμέτρου 90 χιλ., με ένσφαιρα ρουλεμάν αυτολιπαινόμενου τύπου C40, διπλής προστασίας με αντοχή 3400 κιλά φόρτιση έκαστος. Οι τροχοί συνδέονται με άξονα μετάδοσης κίνησης διαμέτρου 25 χιλ., και μήκους ίσο με το συνολικό μήκος των φορείων (μονάδων) της συστοιχίας.

-Ύψος φορείου 148 χιλιοστά, με μήκος και πλάτος ίσο με το αντίστοιχο των συστοιχιών μονής ή διπλής όψης.

Σταθερές βάσεις συστοιχιών μονής ή διπλής όψης (όπου προβλέπονται βάσει σχεδίου): Οι σταθερές βάσεις είναι όμοιας κατασκευής με αυτή των τροχήλατων βάσεων αλλά δίχως τους μηχανισμούς κύλισης. Συνδέονται σε σταθερή θέση επί των σιδηροτροχιών.

-Όλες οι βάσεις (κυλιόμενες και σταθερές) εμπεριέχουν στο κάτω τμήμα τους σε επιλεγμένα σημεία αντικρυστά με τις υπόλοιπες συστοιχίες του συστήματος, αποστάτες από συμπεριζόμενο συνθετικό υλικό σε κατάλληλο πάχος που ενεργούν επιπρόσθετα ως αποσβεστήρες κρούσης και εμποδίζουν τον σκελετό των συστοιχιών να έρχεται σε άμεση επαφή μεταξύ τους κατά τη λειτουργία του συστήματος. Με τη σύμπτυξη των συστοιχιών, μόνο οι αποστάτες των βάσεων έρχονται σε επαφή μεταξύ τους με τις συστοιχίες να διατηρούν πάντα το προκαθορισμένο κενό για την αποφυγή τραυματισμού στα χέρια των χρηστών.

-**Μηχανισμός αποφυγής ανατροπής και εκτροχιασμού:** Το κάθε τροχήλατο φορείο – βάση, στο κάτω τμήμα της φέρει ειδική μεταλλική διαμόρφωση η οποία απαρτίζεται από έναν μεταλλικό άξονα και τροχό. Το σύστημα αυτό εμποδίζει την ανατροπή, τον εκτροχιασμό και τη λοξοδρόμηση των συστοιχιών.

-**Μηχανισμός ακινητοποίησης των κινητών συστοιχιών:** τοποθετείται επί του χειροστρόφαλου (τύπου push pin) και μπλοκάρει πλήρως τις συστοιχίες, για την ασφάλεια μετακίνησης του χρήστη εντός του μεταθετού διαδρόμου.

-**Ράφια:** Τοποθετούνται σε οριζόντια θέση μεταξύ των πλαισίων είναι μεταθετά καθ' ύψος στην επιθυμητή θέση με βήμα 25χιλ., δίχως να απαιτείται η χρήση εργαλείων. Κατασκευάζονται από μορφοποιημένο χαλυβδοέλασμα πάχους 0,9 χιλ., με τριπλή αναδίπλωση για ενίσχυση της ακαμψίας. Αντοχή ανά τρέχον μέτρο έως 150 κιλά βάρος με ομοιόμορφη κατανομή. Οι διαστάσεις των ραφιών καθορίζονται από τη σχεδίαση του συστήματος.

Στήριξη ραφιών αφανώς με τέσσερα άγκιστρα επί των ορθοστατών. Τα άγκιστρα με ειδική σχεδίαση και τις κατάλληλες εγκοπές, δεν προεξέχουν από τους ορθοστάτες και ασφαλίζουν στη μόνιμη θέση τους μετά την τοποθέτηση του ραφιού. Υποστήριξη 100 κιλά ανά μεταλλικό άγκιστρο και 120 κιλά ανά συνθετικό άγκιστρο.

-Χειροστρόφαλος (τιμόνι από πολυαμίδιο - ABS) με δύο ή τρεις άξονες, με ή δίχως περιμετρική στεφάνη.

-Μετάδοση κίνησης με συνδυασμό μεταλλικών (ατσάλινων) γραναζιών και αλυσίδας μέσω του άξονα στο κάτω τμήμα (βάση) των φορέων

-Οι διαστάσεις των τροχαλιών, γραναζιών και η διαμόρφωση του συστήματος μετάδοσης κίνησης είναι τέτοια ώστε με ελάχιστη εξασκούμενη δύναμη στρέψης 1kg, ο χρήστης επιτυγχάνει να κινήσει απρόσκοπτα και δίχως κούραση φορτίο άνω των 3000 κιλών.

-Τροχιές κύλισης: Μασίφ μεταλλικές με διαστάσεις 25 x 25 χιλ., επιδαπέδια τοποθετημένες βιδωτά (δίχως να καλύπτονται από υπερυψωμένο δάπεδο).

Κάθετα πλευρικά μεταλλικά υποστηρικτικά στοιχεία (ορθοστάτες – πάνελ). Διαχωρίζονται σε (α) εξωτερικά - εμπρόσθιο και τερματικό/οπίσθιο κλειστού τύπου, και (β) εσωτερικά. Τα Εξωτερικά πάνελ τοποθετούνται στο εμπρόσθιο τμήμα της συστοιχίας κινητής ή σταθερής και στο πίσω τμήμα αυτής. Είναι κλειστού τύπου (δεν έχουν ενδιάμεσο κενό), καθ' όλο το ύψος και πλάτος τους και φέρουν τριπλό λύγισμα ενδυνάμωσης με τομή 30x40 χιλ. Στην όψη της συστοιχίας, το εξωτερικό πάνελ καλύπτει το μηχανισμό μετάδοσης κίνησης και προσφέρει την κατάλληλη επιφάνεια για την προσαρμογή του χειροστρόφαλου, του πλαισίου για τις ετικέτες σήμανσης και αναγνώρισης του περιεχομένου της συστοιχίας καθώς και το κουμπί ασφαλείας για την ακινητοποίηση της συστοιχίας. Έκαστο πάνελ αποσπάται εύκολα χωρίς να επηρεάζεται η λειτουργία των συστοιχιών.

Τα υπόλοιπα ενδιάμεσα πλευρικά υποστηρικτικά στοιχεία είναι όμοιων τεχνικών χαρακτηριστικών και κατάλληλης διαμόρφωσης ώστε να χρησιμοποιούνται ως ανοικτού ή ως κλειστού τύπου.

Όλα από μορφοποιημένο χαλυβδο-έλασμα 10/10, πάχους 1 χιλιοστό, ψυχρής έλασης με διάτρηση αμφίπλευρα με βήμα 25 χιλ., για την τοποθέτηση των αγκιστρων των ραφιών ή άλλων εξαρτημάτων. Η κατασκευή τους είναι τέτοια ώστε το καθένα εξ' αυτών να δέχεται κάθετη φόρτιση έως 2500 κιλά δίχως παραμόρφωση. Η σύνδεσή τους με τη βάση γίνεται με μπουλόνια και παξιμάδια.

-Χιαστί σύνδεσμοι: Μεταλλικές λάμες με διαστάσεις 30 x 15 χιλ και πάχος 2 χιλιοστά. Τοποθετούνται βιδωτά τόσο στις μονάδες διπλής όψης όσο και στις μονάδες μίας όψης με στόχο την ευστάθεια της κατασκευής αλλά και την ασφάλεια των χρηστών. Στις μονάδες διπλής όψης προσαρμόζονται, ανάμεσα στο διάκενο που σχηματίζεται από τα δύο αντικρυστά ράφια. Το μήκος τους είναι συνάρτηση του πλάτους και του ύψους της κάθε μονάδας.

Μονάδες μεγάλου ύψους ενδυναμώνονται με την προσαρμογή δίδυμου χιαστί συνδέσμου.

-Θήκη σήμανσης στο εμπρόσθιο άνω τμήμα της κάθε συστοιχίας. Η θέση επιλέγεται από τον χρήστη.

-Όλες **οι βαφές είναι οικολογικές** δίχως βαρέα μέταλλα, με βάση τις οδηγίες της Ευρωπαϊκής Ένωσης (directive 2002 /95CE και 2002 / 96CE και LD αρ.230/1995. Εξωτερικά μεταλλικά πλευρικά στοιχεία προσόψια του συστήματος και ράφια με γαλβανιζέ επεξεργασία και βαφή σε τυπική εργοστασιακή απόχρωση RAL7035 γκρι ανοικτό. Εσωτερικά μεταλλικά στοιχεία και λοιπά εξαρτήματα με γαλβανιζέ επεξεργασία.

Οι βαμμένες μεταλλικές επιφάνειες στερούνται προεξοχών και αιχμηρών άκρων, έχουν δε σχεδιαστεί κατάλληλα ώστε να ελαχιστοποιήσουν την εναπόθεση σκόνης και ρύπων και μπορούν να καθαριστούν απλά

με υγρό πανί δίχως να απαιτείται η χρήση ειδικών διαλυτών οι διαλύτες. Προεργασία με απολίπανση, αποσκωρίαση, γαλβάνισμα και ακολούθως δημιουργία εξωτερικού τελειώματος με πολυεστερική, χημικά ουδέτερη βαφή πούδρας, ηλεκτροστατικά εφαρμοσμένης σε επίστρωση 60-70 μm και ακολούθως σταθεροποίηση της βαφής με ψήσιμο σε κλίβανο στους 180°C, ώστε να εξασφαλιστεί ένα τέλειο και διαρκές φινίρισμα. Επεξεργασία βαφής φιλική προς το περιβάλλον.

Βιβλιοστάσια ευθύγραμμο Μονής και διπλής όψης

Για τη δημιουργία των συστοιχιών των βιβλιοστασιών, η κύρια/αρχική μονάδα μονής ή διπλής όψης του βιβλιοστασίου (starter unit), επεκτείνεται πλευρικά με την προσθήκη μονάδων επέκτασης (add-on units).

Η αρχική μονάδα δομείται με δύο πλευρικούς υποστηρικτικούς ορθοστάτες για τη συγκράτηση των ραφιών και είναι αυτόνομη. Η δε δεύτερη στη σειρά καθώς και κάθε επόμενη εν σειρά μονάδα, ως μονάδα επέκτασης, διασυνδεόμενη πλευρικά με την αμέσως προηγούμενη μονάδα, δομείται με έναν πλευρικό υποστηρικτικό ορθοστάτη και κάνει κοινή χρήση του πλευρικού υποστηρικτικού στοιχείου της προηγούμενης μονάδας. Δηλαδή, ο πλευρικός ορθοστάτης είναι κοινός σε δύο συνεχόμενα βιβλιοστάσια ώστε να συγκρατεί αμφίπλευρα τα ράφια δύο μονάδων.

Μεταξύ των δύο υποστηρικτικών ορθοστατών παρεμβάλλεται κάθετα, ένα ορθογώνιο μεταλλικό σωληνωτό πλαίσιο από μεταλλικά στοιχεία με διαστάσεις 15 x 30 x 2 χιλ πάχος. Το πλαίσιο συνολικού ύψους 860χιλ., βιδώνεται σταθερά στο κάτω τμήμα των ορθοστατών .

Ο πλευρικός υποστηρικτικός ορθοστάτης σε ορθογώνιο παραλληλόγραμμο σχήμα, κατασκευάζεται από ατσάλινα σωληνωτά πλαίσια ενωμένα μεταξύ τους στο άνω και το κάτω τμήμα τους. Έκαστο εκ των δύο κάθετων σωληνωτών πλαισίων με διαστάσεις 30 x 30 χιλ., φέρει διπλή στρόγγυλη διάτρηση ανά 25χιλ., CC καθ' ύψος, μόνο από στη μία από τις τέσσερις επιφάνειες του και η οποία εξυπηρετεί στην τοποθέτηση των ραφιών. Η διάταξη έχει μελετηθεί κατάλληλα ώστε να εξυπηρετεί στην εύκολη διαχείριση των ραφιών και των λοιπών εξαρτημάτων του συστήματος. Επιπλέον η απουσία των πλευρικών διατρήσεων συμβάλει στην αναβάθμιση της αισθητικής εικόνας του ορθοστάτη που πλέον έχει τρεις επιφάνειες τυφλές.

Τα δύο κάθετα ορθογώνια μεταλλικά πλαίσια που απαρτίζουν το εμπρόσθιο και πίσω τμήμα του πλευρικού ορθοστάτη, ενώνονται μεταξύ τους σε σταθερή απόσταση 270 χιλ., με δύο μεταλλικά στοιχεία σε ρόλο αποστάτη και σε σχήμα “U”, έκαστο με διαστάσεις 30 x 20 x 2 χιλ πάχος, οριζόντια τοποθετημένα ηλεκτροσυγκολλημένα σε απόσταση 10 χιλ., από την άνω επιφάνεια και 70 χιλ., από το δάπεδο. Το σχήμα “U” στα οριζόντια μεταλλικά στοιχεία εξασφαλίζει τη σταθερή τοποθέτηση των ραφιών οροφής και βάσης με τέτοιο τρόπο ώστε να σχηματίζεται ένας απόλυτα σταθερός και άκαμπος σκελετός με δυνατότητα να υποστηρίζει πολύ μεγάλο φορτίο και να αντέχει σε δονήσεις ειδικά σε σεισμογενείς περιοχές.

Στο σημείο επαφής του ορθοστάτη με το δάπεδο (μπροστά και πίσω), παρεμβάλλεται ρυθμιζόμενη καθ' ύψος κοχλίες / ρεγουλατόρους από θερμοπλαστικό υλικό μεγάλης ανθεκτικότητας, για την απόλυτη οριζοντίωση του ορθοστάτη σε δάπεδα με υψομετρική διαφορά. Ο κάθε κοχλίας επιτρέπει την ανύψωση του ορθοστάτη έως και 30 επιπλέον χιλιοστά από το δάπεδο.

Τα ράφια

Όλα τα ράφια προσαρμόζονται πρόσωπο έως και 5 χιλ., από την εμπρόσθια επιφάνεια των ορθοστατών. Η εμπρόσθια πλευρά (σόκορο) του ραφιού σχηματίζει ειδική υποδοχή για την προαιρετική τοποθέτηση βιβλιοδείκτη.

Το ράφι οροφής σε ρόλο καπακιού, διαφέρει από τα χρηστικά ράφια του βιβλιοστασίου. Κατασκευάζεται από ενιαίο φύλλο χάλυβα πάχους 1 χιλ., και φέρει κατάλληλες αναδιπλώσεις ενδυνάμωσης στο εμπρόσθιο και πίσω τμήμα του. Με την τοποθέτησή του, το ράφι έρχεται πρόσωπο με την άνω άκρη του πλευρικού ορθοστάτη του βιβλιοστασίου.

-Το ράφι βάσης, διαφέρει από τα χρηστικά ράφια του βιβλιοστασίου ως προς τον τρόπο τοποθέτησής του. Κατασκευάζεται από ενιαίο φύλλο χάλυβα πάχους 1 χιλ., και φέρει κατάλληλες αναδιπλώσεις ενδυνάμωσης στο εμπρόσθιο και πίσω τμήμα του. Πλευρικά, σε όλο το βάθος του, το ράφι διαμορφώνεται με τμήμα της λαμαρίνας σε ορθή γωνία ώστε να εισάγεται στις σχισμές του κάτω οριζόντιου στοιχείου του πλαισίου του πλευρικού ορθοστάτη και εφαρμόζουν πλήρως, δίχως τη χρήση αγκίστρων ή πλευρικών υποστηρικτών, με τρόπο ώστε το ράφι να αδυνατεί να μετακινηθεί ακούσια προς την οποιαδήποτε κατεύθυνση, παρά μόνο με την προμελετημένη εφαρμογή της κατάλληλης πίεσης από κάτω προς τα πάνω).

-Το κάθε ράφι που τοποθετείται μεταξύ των ραφιών οροφής και βάσης κατασκευάζεται από ενιαίο φύλλο χάλυβα πάχους 1 χιλ., και φέρει κατάλληλες αναδιπλώσεις ενδυνάμωσης στο εμπρόσθιο και πίσω τμήμα του

Σημείωση: Τα ράφια παραμένουν τα ίδια σε περίπτωση μετατροπής του βιβλιοστασίου σε εκθετήριο. Για τη δε μετατροπή δεν απαιτείται κάποια τεχνική επέμβαση, αλλά απλή αντικατάσταση των υποστηρικτικών ράβδων του ραφιού.

Τα μεταλλικά στοιχεία είναι όλα ηλεκτροστατικά βαμμένα σε συμφωνία με το πρότυπο DIN 50942, με οικολογική, πολυεστερική πούδρα, επεξεργασμένη θερμικά για επιπρόσθετη σκλήρυνση και εξαιρετική αντοχή στην τριβή και στην υπεριώδη ακτινοβολία (UV). Το πάχος της επίστρωσης είναι πυκνότερο των 60 μμ. Το επίπεδο στιλπνότητας είναι 65%. Η επίστρωση της πούδρας συμμορφώνεται με το πρότυπο DIN 4102 και κατηγοριοποιείται σε επίπεδο B1 για πυροπροστασία. Η πούδρα που χρησιμοποιείται δεν περιλαμβάνει πτητικά, αζωχρώματα που απελευθερώσουν στον αέρα καρκινογόνα συστατικά, ισοκυανουρικό τριγλυκιδυλεστέρα (TGIC) και λοιπές βαριές χρωστικές ουσίες που εμπεριέχουν μόλυβδο ή και κάδμιο.

Τερματικά Πανέλα

Τα τερματικά στοιχεία της κάθε συστοιχίας φέρουν πρόσθετα τυφλά τερματικά πανέλα με επένδυση από μελαμίνη, τα οποία προσαρμόζονται με κατάλληλα εξαρτήματα- υποστηρικτικό μηχανισμό και όχι βιδωτά με τέτοιο τρόπο ώστε να είναι δυνατή η εύκολη και απροβλημάτιστη εναλλαγή /επέκτασή / αναβάθμισή τους με τα πρόσθετα στοιχεία (όπως πίνακες ανακοίνωσης, πλευρικά ράφια)

Τα τερματικά πανέλα από μελαμίνη κατασκευάζονται με μοριοσανίδα κατηγορίας E1, πυκνότητας 600-700 kg/m³, πάχους 19 χιλιοστά και επενδύονται αμφίπλευρα με μελαμινούχα επιφάνεια.

Καμπύλα Βιβλιοστάσια

Για τη δημιουργία των συστοιχιών των καμπύλων βιβλιοστασίων, η κύρια/αρχική μονάδα μονής ή διπλής όψης του κυρτού βιβλιοστασίου (starter unit), επεκτείνεται πλευρικά με την προσθήκη μονάδων επέκτασης (add-on units).

Η αρχική μονάδα δομείται με δύο πλευρικούς υποστηρικτικούς ορθοστάτες για τη συγκράτηση των ραφιών και είναι αυτόνομη. Η δε δεύτερη στη σειρά καθώς και κάθε επόμενη εν σειρά μονάδα, ως μονάδα επέκτασης, διασυνδεόμενη πλευρικά με την αμέσως προηγούμενη μονάδα, δομείται με έναν πλευρικό υποστηρικτικό ορθοστάτη και κάνει κοινή χρήση του πλευρικού υποστηρικτικού στοιχείου της προηγούμενης μονάδας. Δηλαδή, ο πλευρικός ορθοστάτης είναι κοινός σε δύο συνεχόμενα καμπύλα βιβλιοστάσια ώστε να συγκρατεί αμφίπλευρα τα ράφια δύο μονάδων.

Μεταξύ των δύο υποστηρικτικών ορθοστατών παρεμβάλλονται δύο κάμπυλα μεταλλικά συνδετικά στοιχεία από σωληνωτό πλαίσιο ορθογωνικής διατομής με διαστάσεις 20 x 70 x 2 χιλ πάχος .Για τη δημιουργία των κυρτών σχηματισμών γίνεται χρήση των δύο εκδοχών των συνδετικών στοιχείων με καμπυλότητα 18ο και 26ο.

Ως εκ τούτου, οι σχηματιζόμενες διασυνδεδεμένες μονάδες διπλής όψης σε σχήμα τόξου έχουν σταθερό βάθος 660χιλ., με αμφίπλευρα ράφια βάθους 300χιλ., πλάτος: α) μονάδα πλάτους 940 χιλ.(διάμετρος 600χιλ.), με καμπυλότητα 18ο και β) μονάδα πλάτους 970 χιλ.(διάμετρος 432χιλ.), με καμπυλότητα 26ο.

Ο πλευρικός υποστηρικτικός ορθοστάτης σε σχήμα αντεστραμμένου «Τ» κατασκευάζεται από ατσάλινο σωληνωτό, ορθογώνιο πλαίσιο με διαστάσεις 60 x 30 x 2 χιλ., με το κάτω τμήμα του να προσαρμόζεται με ηλεκτροσυγκόλληση σε ατσάλινη βάση, σε ρόλο ποδιού, διαστάσεων 660 x 30 x 3 χιλ. Τα τερματικά σημεία του υποστηρικτή σφραγίζουν με καπάκια από θερμοπλαστικό υλικό υψηλής αντοχής. Η βάση του ορθοστάτη : 660 χιλιοστά.

Ο πλευρικός υποστηρικτής φέρει καθ' ύψος διάτρηση ανά 25χιλ., CC

Στο σημείο επαφής του ορθοστάτη με το δάπεδο (μπροστά και πίσω), παρεμβάλλεται ρυθμιζόμενη καθ' ύψος κοχλίες / ρεγουλατόρους από θερμοπλαστικό υλικό μεγάλης ανθεκτικότητας, για την απόλυτη οριζοντίωση

του ορθοστάτη σε δάπεδα με υψομετρική διαφορά. Ο κάθε κοχλίας επιτρέπει την ανύψωση του ορθοστάτη έως και 25 επιπλέον χιλιοστά από το δάπεδο.

Όλα τα κάμπυλα ράφια προσαρμόζονται στο ορθοστάτη με κατάλληλα ατσάλινα υποστηρικτικά στοιχεία πάχους 1,4 χιλ.

Ανάλογα με την καμπυλότητα της κάθε μονάδας διπλής όψης, το κάθε ζεύγος ραφιού διακρίνεται στο ράφι που τοποθετείται στο εσωτερικό (κλειστό τμήμα) και στο ράφι που τοποθετείται στο εξωτερικό (ανοικτό τμήμα).

Η εμπρόσθια πλευρά (σόκορο) του ραφιού σχηματίζει ειδική υποδοχή για την προαιρετική τοποθέτηση βιβλιοδείκτη.

Το ράφι οροφής σε ρόλο καπακιού, διαφέρει από τα χρηστικά ράφια του κυρτού βιβλιοστασίου. Κατασκευάζεται από ενιαίο φύλλο χάλυβα πάχους 0,9 χιλ., έχει επιφάνεια απόλυτα επίπεδη και φέρει κατάλληλες αναδιπλώσεις ενδυνάμωσης στο κάτω εμπρόσθιο και πίσω τμήμα του.

Πιστοποιημένη αντοχή ραφιού σε ομοιογενή φόρτιση : 25 κιλά

Το ράφι βάσης και τα ενδιάμεσα ράφια του κυρτού βιβλιοστασίου διαφέρουν από το ράφι οροφής του κυρτού βιβλιοστασίου. Κατασκευάζονται από ενιαίο φύλλο χάλυβα πάχους 0,9 χιλ., με επίπεδη επιφάνεια και με κατάλληλες αναδιπλώσεις ενδυνάμωσης και ενίσχυσης στο κάτω εμπρόσθιο τμήμα του και στο άνω πίσω τμήμα του. Ειδικά στο πίσω τμήμα του ραφιού, η λαμαρίνα εκτείνεται κάθετα προς τα πάνω σε ύψος έως τα 47 χιλιοστά, εμποδίζοντας τα βιβλία να μετακινηθούν προς τα πίσω. Αμφίπλευρα του ραφιού, η λαμαρίνα διαμορφώνεται σε ορθή γωνία με την χρηστική επιφάνεια, με εγκοπές στις άκρες ώστε να εισχωρεί και να ασφαλίζει σταθερά εντός των κατάλληλων υποδοχών των υποστηρικτικών στοιχείων του ραφιού.

Πιστοποιημένη αντοχή ραφιού σε ομοιογενή φόρτιση : 30 κιλά ή 80 κιλά με πρόσθετο μεταλλικό ενισχυτικό στοιχείο.

Το μεταλλικό ράφι οροφής προσαρμόζεται στους ορθοστάτες του κυρτού βιβλιοστασίου μέσω δίδυμων, κατάλληλα μορφοποιημένων μεταλλικών υποστηρικτικών στοιχείων ύψους 75χιλ., τα οποία εκτείνονται σε

όλο το βάθος του ραφιού, με το εν επαφή με τον ορθοστάτη τμήμα τους να φέρει τρεις προεξοχές σε σχήμα «Γ» που αγκιστρώνουν στις ανά 25 χιλ διατρήσεις του ορθοστάτη. Το κάθε υποστηρικτικό στοιχείο διακρίνεται σε τερματικό αριστερό, μέσο και τερματικό δεξί.

Το αριστερό υποστηρικτικό στοιχείο φέρει ηλεκτροσυγκολλημένο στη δεξιά όψη του, μεταλλικό υποδοχέα με εγκοπές πλησίον του εμπρόσθιου και του πίσω άκρου του, για την έδραση του ραφιού στα δεξιά του, χρησιμοποιείται δε στην πρώτη εν σειρά μονάδα βιβλιοστασίου στα αριστερά της συστοιχίας.

Το δεξί υποστηρικτικό στοιχείο φέρει ηλεκτροσυγκολλημένο στην αριστερή όψη του, μεταλλικό υποδοχέα με εγκοπές πλησίον του εμπρόσθιου και του πίσω άκρου του, για την έδραση του ραφιού στα αριστερά του, χρησιμοποιείται δε στην τελευταία εν σειρά μονάδα βιβλιοστασίου στα δεξιά της συστοιχίας.

Το ενδιάμεσο υποστηρικτικό στοιχείο φέρει ηλεκτροσυγκολλημένους αμφίπλευρα, μεταλλικούς υποδοχείς με εγκοπές πλησίον του εμπρόσθιου και του πίσω άκρου του, για την έδραση των ραφιών στα αριστερά και δεξιά του, χρησιμοποιείται δε για όλες τις ενδιάμεσες μονάδες βιβλιοστασίων της συστοιχίας.

Το μεταλλικό ράφι βάσης και τα ενδιάμεσα μεταλλικά ράφια προσαρμόζονται στον κεντρικό ορθοστάτη του βιβλιοστασίου, με τα ίδια υποστηρικτικά στοιχεία. Έκαστο ράφι προσαρμόζεται στους ορθοστάτες μέσω δίδυμων, κατάλληλα μορφοποιημένων μεταλλικών υποστηρικτικών στοιχείων ύψους 150χιλ., τα οποία εκτείνονται σε όλο το βάθος του ραφιού, με το εν επαφή με τον ορθοστάτη τμήμα τους να φέρει τρεις προεξοχές σε σχήμα «Γ» που αγκιστρώνουν στις ανά 25 χιλ διατρήσεις του ορθοστάτη. Το πρόσθετο ύψος τους επαρκεί για την πλευρική συγκράτηση των βιβλίων.

Το κάθε υποστηρικτικό στοιχείο διακρίνεται σε τερματικό αριστερό, μέσο και τερματικό δεξί.

Το αριστερό υποστηρικτικό στοιχείο φέρει ηλεκτροσυγκολλημένο στην δεξιά όψη του, μεταλλικό υποδοχέα με εγκοπές πλησίον του εμπρόσθιου και του πίσω άκρου του, για την έδραση του ραφιού στα δεξιά του, χρησιμοποιείται δε στην πρώτη εν σειρά μονάδα βιβλιοστασίου στα αριστερά της συστοιχίας.

Το δεξί υποστηρικτικό στοιχείο φέρει ηλεκτροσυγκολλημένο στην αριστερή όψη του, μεταλλικό υποδοχέα με εγκοπές πλησίον του εμπρόσθιου και του πίσω άκρου του, για την έδραση του ραφιού στα αριστερά του, χρησιμοποιείται δε στην τελευταία εν σειρά μονάδα βιβλιοστασίου στα δεξιά της συστοιχίας.

Το ενδιάμεσο υποστηρικτικό στοιχείο φέρει ηλεκτροσυγκολλημένους αμφίπλευρα, μεταλλικούς υποδοχείς με εγκοπές πλησίον του εμπρόσθιου και του πίσω άκρου του, για την έδραση των ραφιών στα αριστερά και δεξιά του, χρησιμοποιείται δε για όλες τις ενδιάμεσες μονάδες βιβλιοστασίων της συστοιχίας.

Τα μεταλλικά στοιχεία είναι όλα ηλεκτροστατικά βαμμένα σε συμφωνία με το πρότυπο **EN 45545**, με οικολογική, πολυεστερική πούδρα, επεξεργασμένη θερμικά για επιπρόσθετη σκλήρυνση, εξαιρετική αντοχή στην τριβή και στην υπεριώδη ακτινοβολία (UV). Το πάχος της επίστρωσης είναι πυκνότερο των 60-80 my. Το επίπεδο στιλπνότητας είναι 65%. Η επίστρωση της πούδρας συμμορφώνεται με το πρότυπο DIN 4102 και κατηγοριοποιείται σε επίπεδο B1 για πυροπροστασία. Η πούδρα που χρησιμοποιείται δεν περιλαμβάνει πτητικά, αζωχρώματα που απελευθερώσουν στον αέρα καρκινογόνα συστατικά, ισοκυανουρικό τριγλυκιδυλεστέρα (TGIC) και λοιπές βαριές χρωστικές ουσίες που εμπεριέχουν μόλυβδο ή και κάδμιο.

Τα τερματικά στοιχεία της κάθε συστοιχίας φέρουν πρόσθετα τυφλά βαμμένα τερματικά πανέλα τα οποία προσαρμόζονται με κατάλληλα εξαρτήματα- υποστηρικτικό μηχανισμό και όχι βιδωτά με τέτοιο τρόπο ώστε να είναι δυνατή η εύκολη και απροβλημάτιστη εναλλαγή / επέκτασή / αναβάθμισή τους με τα πρόσθετα στοιχεία που αποτυπώνονται στις προδιαγραφές που ακολουθούν.

(όπως πίνακες ανακοίνωσης, πλευρικά ράφια για το συνολικό ύψος, πλευρικά ακρυλικά ράφια έκθεσης επιλεγμένου υλικού, τραπεζιού, H/Y OPAC).

Τα τερματικά πανέλα κατασκευάζονται με MDF κατηγορίας E1, πάχους 22 χιλιοστά και βάφονται αμφίπλευρα.

Πιστοποιήσεις Συστημάτων κατασκευαστών σταθερών και κυλιόμενων βιβλιοστασιών

- CE σήμανση - Δήλωση Συμμόρφωσης Κατασκευαστή, όπου απαιτείται.
- GS “Tested safety” για την ασφάλεια χρηστών και τη στατική επάρκεια σύμφωνα με τους κανονισμούς / πρότυπα BGR 234 (ex ZH 1/428) και AfPS GS: 2014 : 01 PAK, με αναφορά σε όλες τις εκδοχές διαστάσεων διαθέσιμων ραφιών και διαστάσεων ολοκληρωμένων μονάδων (κυλιόμενων και σταθερών).
- Έκθεση ελέγχου /Δοκιμών Μηχανικής Ασφάλειας με βάση το πρότυπο EN 16122:2013 «Δοκιμή συγκράτησης ραφιού – οριζόντια εφαρμογή δύναμης και προς τα έξω».
- Έκθεση ελέγχου /Δοκιμών Μηχανικής Ασφάλειας με βάση το πρότυπο EN 16122:2013 «Αντοχή υποστηρικτών ραφιού».
- Έκθεση ελέγχου /Δοκιμών Μηχανικής Ασφάλειας με βάση το πρότυπο EN 16122: 2012 «Flexion of Shelves/Παραμόρφωση ραφιών».
- Έκθεση ελέγχου /Δοκιμών Μηχανικής Ασφάλειας με βάση το πρότυπο EN 16121:2013 «Απαιτήσεις ασφάλειας» και «Γενικές Απαιτήσεις Ασφάλειας».
- Έκθεση δοκιμών VOC (ΠΟΕ) Έκθεση ελέγχου /Δοκιμών με Σήμανση A+ διαμέσου ελέγχων / δοκιμών δείγματος με βάση τα πρότυπα ISO 16000-3, ISO 16000-6, ISO 16000-9, ISO 16000-11 Έκπομπή ΠΟΕ : Πτητικών Οργανικών Ενώσεων για την ηλεκτροστατικά βαμμένη με πούδρα, επιφάνεια.
- Έλεγχος θαλάμου εκπομπών VOC σύμφωνα με το πρότυπο ISO 16000-9: 2006, CEN / TS 16516: 2013 Δειγματοληψία ΠΟΕ σύμφωνα με το πρότυπο ISO 16000-6: 2011, CEN / TS 16516: 2013.
- Ανάλυση των πτητικών οργανικών ενώσεων σύμφωνα με το πρότυπο ISO 16000-6: 2011, CEN / TS 16516: 2013.
- Δειγματοληψία αλδεϋδών σύμφωνα με το πρότυπο ISO 16000-3: 2011, CEN / TS 16516: 2013.
- Ανάλυση αλδεϋδών σύμφωνα με τα πρότυπα ISO 16000-3: 2011, EN 717-1, CEN / TS 16516: 2013.
- Έκθεση δοκιμών για την αξιολόγηση της μηχανικής αντοχής της επιφάνειας της βαφής [Μηχανική αντοχή της βαφής, κατά τα πρότυπα UNI EN ISO 2409: 2013 (επικάλυψη), ISO 1520: 2007 (πρόσφυση), ASTM D2794: 2010 (αντοχής σε κρούση) και UNI EN ISO 2813: 2016 (στίλβωσης υπό γωνία 60ο)]. Αναλυτικά:
- Δοκιμή επικάλυψης - διασταύρωση σύμφωνα με το UNI EN 2013. Έλεγχος βαθιάς πρόσφυσης σύμφωνα με το πρότυπο ISO 1520: 2007. Δοκιμή αντοχής σε κρούση σύμφωνα με το ASTM 2.14 ISO 2409: D2794: 2010.
- Προσδιορισμός της τιμής στίλβωσης σε (γωνία) 60 μοίρες σύμφωνα με το UNI EN ISO 2813: 2016
- Έκθεση ελέγχου /Δοκιμών για την Έκπομπή Πτητικών Οργανικών Ενώσεων με σήμανση ΑΠΟΔΕΚΤΟΥ, με βάση το πρότυπο AfPS GS: 2014 : 01 PAK για δείγμα ABS.
- Έκθεση ελέγχου /Δοκιμών για τον προσδιορισμό της αντοχής των μεταλλικών επιφανειών στη διάβρωση, σε θάλαμο ψεκασμού αλατιού με βάση το πρότυπο ISO 9227:2012 “Corrosion resistance” / « Δοκιμές διάβρωσης σε τεχνικές ατμόσφαιρες - Δοκιμές ψεκασμού με αλάτι».
- Βεβαίωση για τον έλεγχο των προϊόντων χάλυβα ως προς το γαλβάνισμα εν θερμώ με βάση το πρότυπο EN10346: 2015. Επιπρόσθετοι έλεγχοι και πιστοποίηση με βάση τα πρότυπα
- ISO 6892 τμήμα 1/16 (TENSILE TEST - ΔΟΚΙΜΗ ΕΦΕΛΚΥΣΜΟΥ),
- ISO 148-1 τμήμα 1/16 (IMPACT TEST - ΔΟΚΙΜΗ ΚΡΟΥΣΗΣ),
- ISO 6508 τμήμα 1/16 (HARDNESS TEST - ΔΟΚΙΜΗ ΣΚΛΗΡΟΤΗΤΑΣ ΕΠΙΦΑΝΕΙΑΣ),

- Δήλωση Συμμόρφωσης του κατασκευαστικού οίκου ως προς τις εκθέσεις δοκιμών και ελέγχου των προϊόντων γαλβανισμένου χάλυβα κατά τα πρότυπα EN 10168 (2004) και EN 10204 (2004).

Απαιτείται η κάλυψη του εξοπλισμού σταθερών και κυλιόμενων βιβλιοστασιών με δεκαετή εγγύηση καλής λειτουργίας και παροχής ανταλλακτικών. (Υπεύθυνη δήλωση του προμηθευτή)

1. Διπλής όψης Βιβλιοστάσια (B1)

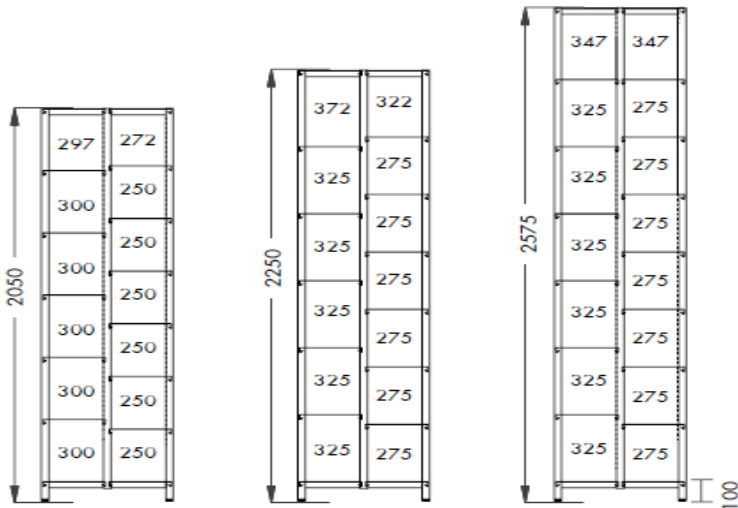

Γραμμικά μέτρα συνολικά = 2.086 περίπου

1 συστοιχία των 3 μονάδων, 15 συστοιχίες των 4 μονάδων, 2 συστοιχίες των 5 μονάδων, 6 συστοιχίες των 6 μονάδων, 3 συστοιχίες των 7 μονάδων, 1 συστοιχία των 9 μονάδων, 1 συστοιχία των 10 μονάδων

Η συστοιχία προκύπτει από 1 κύρια μονάδα Π1030χιλ + μονάδες επέκτασης (add-on) 1000χιλ έκαστη., Βάθος 630χιλ, Ύψος 2250χιλ. (7 χρηστικά ράφια) Σε θέσεις που φαίνονται στα σχέδια εφαρμόζονται ειδικά τερματικά πάνελ (TE) με ράφια προβολής (6 τεμάχια).

2. Συρταρωτό ράφι (ΣΡ1)



Συρταρωτό ράφι ώστε ο αναγνώστης να μπορεί να ακουμπήσει υπολογιστή ή βιβλίο

Διάσταση μονάδος 600/300 Τεμάχια 30

3. Διο Καμπύλες συστοιχίες των 10 μονάδων διπλής όψης με ράφια ακτίνας R.18 (B2)

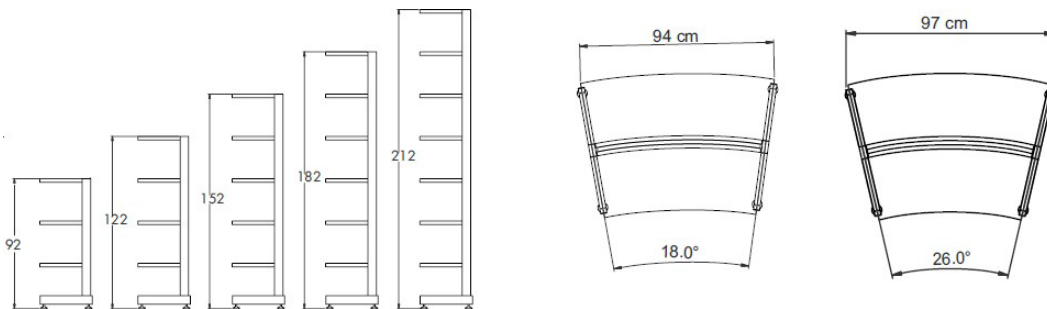

Η συστοιχία προκύπτει από 1 κύρια μονάδα Π940χιλ (+ 9 μονάδες επέκτασης (add-on) ,Βάθος 630 χιλ, Υψος 2050 χιλ. (6 χρηστικά ράφια). Γραμμικά μέτρα / συστοιχία = $10*6*2*0,9 = 123$ περίπου . Για τη δημιουργία των κυρτών σχηματισμών γίνεται χρήση των δύο εκδοχών των συνδετικών στοιχείων μεκαμυλότητα 18ο και 26ο. Ως εκ τούτου, οι σχηματιζόμενες διασυνδεδεμένες μονάδες διπλής όψης σε σχήμα τόξου έχουν σταθερό βάθος 660χιλ., με αμφίπλευρα ράφια βάθους 300χιλ., πλάτος: α) μονάδα πλάτους 940 χιλ.(διάμετρος 600χιλ.), με καμυλότητα 18ο και β) μονάδα πλάτους 970 χιλ.(διάμετρος 432χιλ.), με καμυλότητα 26ο.

Γραμμικά μέτρα συνολικά = $123*2 = 246$

4. Μονής όψης βιβλιοστάσια (B3)

Τοποθετούνται στους περιμετρικούς τοίχους της βιβλιοθήκης και διακρίνονται σε:



-Μία (1) ευθύγραμμη συστοιχία των 5 μονάδων μίας όψης με ράφια πλάτους 1000χιλ και βάθους 300χιλ. Διαστάσεις Π1000 x Υ2175). Βάθος μονάδων μίας όψης: 330 χιλ. / Υψος 2575 χιλ. Η συστοιχία προκύπτει από 1 κύρια μονάδα Π1030χιλ + 4 μονάδες επέκτασης (add-on) 1000 χιλ έκαστη. Διαστάσεις συστοιχίας: 5030 χιλ. Βάθος 330 χιλ, Υψος 2575χιλ. (8χρηστικά ράφια 6 με 275χιλ+ 1 με 322χιλ.). Γραμμικά μέτρα / συστοιχία = $5*8*1 = 40$

-Δύο (2) ευθύγραμμες συστοιχίες των 6 μονάδων μίας όψης με ράφια πλάτους 1000χιλ και βάθους 300χιλ. Διαστάσεις Π1000 x Υ2175). Βάθος μονάδων μίας όψης: 330 χιλ. / Υψος 2575χιλ. Η

συστοιχία προκύπτει από 1 κύρια μονάδα Π1030χιλ + 5 μονάδες επέκτασης (add-on) 1000 χιλ έκαστη. Διαστάσεις συστοιχίας: 5030 χιλ. Βάθος 330 χιλ, Υψος 2250 χιλ. (8 χρηστικά ράφια 6 με 275χιλ+ 1 με 322χιλ.). Γραμμικά μέτρα / συστοιχία = $6*8*1 = 48$.

Γραμμικά μέτρα συνολικά = 96

-Μία (1) ευθύγραμμη συστοιχία των 4 μονάδων μίας όψης με ράφια πλάτους 1000χιλ και βάθους 300χιλ. Διαστάσεις Π1000 x Υ2175). Βάθος μονάδων μίας όψης: 330 χιλ. / Υψος 2575 χιλ. Η συστοιχία προκύπτει από 1 κύρια μονάδα Π1030χιλ + 3 μονάδες επέκτασης (add-on) 1000 χιλ έκαστη. Διαστάσεις συστοιχίας: 5030 χιλ. Βάθος 330 χιλ, Υψος 2575 χιλ. (8 χρηστικά ράφια 6 με 275χιλ+ 1 με 322χιλ.). Γραμμικά μέτρα / συστοιχία = $4*8*1 = 32$

Γραμμικά μέτρα συνολικά = 32

- Στις περιπτώσεις όπου ο τοίχος είναι καμπύλος θα απαιτηθούν συστοιχίες με αποστάτες ενώ παράλληλα θα πρέπει να μην σκεπαστούν οι επιδαπέδιες σχάρες κλιματισμού.

Προβλέπονται :Τέσσερις (4) ευθύγραμμες συστοιχίες των 3 μονάδων μίας όψης με ράφια πλάτους 1000χιλ και βάθους 300χιλ. Διαστάσεις Π1000 x Υ2175). Βάθος μονάδων μίας όψης: 330 χιλ. / Υψος 2250 χιλ. Η συστοιχία προκύπτει από 1 κύρια μονάδα Π1030χιλ + 2 μονάδες επέκτασης (add-on) 1000 χιλ έκαστη. Διαστάσεις συστοιχίας: 4030 χιλ. Βάθος 330 χιλ, Υψος 2250 χιλ. (7 χρηστικά ράφια 6 με 275χιλ+ 1 με 322χιλ.). Γραμμικά μέτρα / συστοιχία = $3*7*1 = 21$.

Γραμμικά μέτρα συνολικά = 84

ΣΗΜΕΙΩΣΗ Θα μπορούσε να εξεταστεί επιτόπου η δυνατότητα δυο επιπλέον μονάδων σε κάθε φάτνωμα με ειδική ανάρτηση ώστε να μην επηρεάζονται οι επιδαπέδιες εσχάρες κλιματισμού.

5. Τερματικά Ράφια προβολής σε λευκό χρώμα διάστασης 500 χιλιοστών (TP1)



Τα τερματικά στοιχεία της κάθε συστοιχίας φέρουν πρόσθετα τυφλά τερματικά πανέλα με επένδυση από μελαμίνη, τα οποία προσαρμόζονται με κατάλληλα εξαρτήματα- υποστηρικτικό μηχανισμό και όχι βιδωτά με τέτοιο τρόπο ώστε να είναι δυνατή η εύκολη και απροβλημάτιστη εναλλαγή / επέκτασή / αναβάθμισή τους με τα πρόσθετα στοιχεία (όπως πίνακες ανακοίνωσης, πλευρικά ράφια)

6. Βιβλιοστάτες μεταλλικές γωνίες σε λευκό χρώμα

Angled book support - for steel and wooden shelves - model WB1 & 2

W120 x D150 mm. Lacquered steel.

Height

mm

Item no.

175

SXXB8021010

240

SXXB8021020

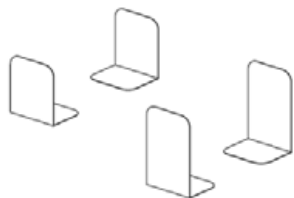

ΔΙΑΣΤΑΣΗ ΜΟΝΑΔΟΣ 120/150/175 ή 240

7. Λειτουργικά τερματικά πάνελ με ράφια προβολής σε λευκό χρώμα (TE)



Τα τερματικά πανέλα από μελαμίνη κατασκευάζονται με μοριοσανίδα κατηγορίας E1, πυκνότητας 600-700 kg/m³, πάχους 19 χιλιοστά και επενδύονται αμφίπλευρα με μελαμινούχα επιφάνεια.

8. Βιβλιοστάσια με προστατευτικό τζάμι και κλειδαριές ώστε να τοποθετηθεί σε αυτά πολύτιμο υλικό (B4)



Μια συστοιχία των 8 μονάδων μίας όψης με ράφια πλάτους 1000χιλ και βάθους 300χιλ. και κρυστάλλινες ανοιγόμενες πόρτες (Διαστάσεις Π1000 x Υ2175). Βάθος μονάδων μίας όψης: 330 χιλ. / Ύψος 2250χιλ. Η συστοιχία προκύπτει από 1 κύρια μονάδα Π1030χιλ + 7 μονάδες επέκτασης (add-on) 1000χιλ έκαστη. Διαστάσεις συστοιχίας: 8030χιλ. Βάθος 330χιλ, Ύψος 2250χιλ. (7 χρηστικά ράφια 6 με 275χιλ+ 1 με 322χιλ.) Οι δίφυλλες κρυστάλλινες πόρτες δίχως περιμετρικό πλαίσιο κατασκευάζονται από ψημένο κρύσταλλο (ESG) πάχους 6 χιλιοστών και προσαρμίζονται απευθείας στον πλευρικό ορθοστάτη με τέσσερις (4) μεντεσέδες ανά φύλλο. Οι μεντεσέδες τοποθετούνται βιδωτά σε συγκεκριμένες υποδοχές στον ορθοστάτη και στο κρύσταλλο. Άνοιγμα 90ο.

Κρύσταλλο με κλειδαριά.

Γραμμικά μέτρα συνολικά = 56

Επιπρόσθετος εξοπλισμός των βιβλιοστασιών:

-Σε όλα τα ευθύγραμμα βιβλιοστάσια, (μονής και διπλής όψης) , κάθε μεσαία συστοιχία ραφιών (ύψος γραφείου περίπου) να διαθέτει ένα ειδικό συρταρωτό μεταλλικό ράφι ώστε ο αναγνώστης να μπορεί να ακουμπήσει υπολογιστή ή βιβλία (σύνολο 28 τμχ)

-Θα πρέπει να προβλεφθούν επικαθημένοι βιβλιοστάτες -ένας για κάθε ράφι συστοιχίας.

-Θα προβλεφθούν -σε θέσεις που θα υποδείξει η Υπηρεσία -ειδικές μεταλλικές θήκες φύλαξης τευχών περιοδικών.(Σύνολο 50 τεμάχια) που θα ενταχθούν ανάμεσα στα ράφια

-Θα πρέπει να προβλεφθεί μια ποσότητα περίπου το 5% επι του συνόλου για ανταλλακτικά ράφια των βιβλιοστασιών

-Πλαϊνά πάνελ με ράφια (7 τμχ) η τραπεζάκια (9 τμχ) σε θέσεις που θα υποδείξει η υπηρεσία

2. Κατακόρυφη ανάρτηση έργων τέχνης σε πλέγμα. Προβλέπονται στον χώρο της Αρχαιολογίας / Καλών Τεχνών .

9. Ειδικές επίπεδες προθήκες με καπάκι για την ανάδειξη εκθεμάτων. (EK1)

PRISM

Επιτραπέζια ή σε θάβρο προθήκη με μεταλλική βάση και κρυστάλλινη οροφή. Άνω υάλινο τμήμα με ανάκλιση ή με ηλεκτρομηχανική ανύψωση.

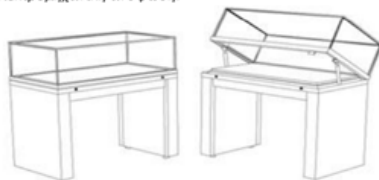

Προβλέπονται: Στον χώρο μετά την υποδοχή προς την ενότητα της αρχαιολογίας (τεμ.3) και στην πασαρέλα (τεμ.5) με ενσωματωμένη φωτεινή γραμμική πηγή με μουσειακό LED. **Βάση λευκού χρώματος.**

Διαστάσεις: 1000/600/1200 & 1000/800/1200

Οι τελικές διαστάσεις να δοθούν από την υπηρεσία ανάλογα με τα εκθέματα.

Σύνολο 8 προθήκες

10. Περιγραφή συστήματος κυλιόμενων ραφιών (KB1)

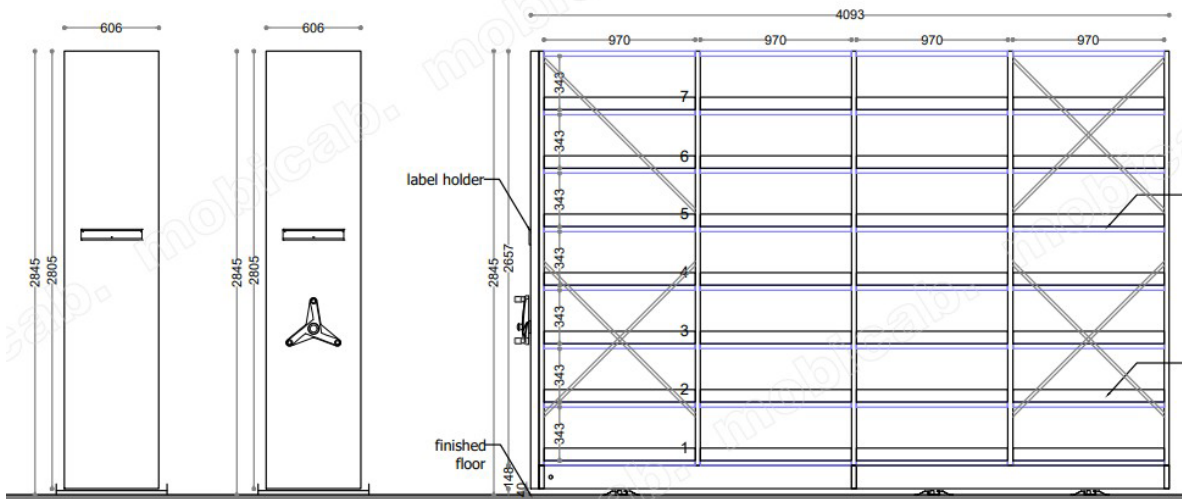

Το συγκρότημα κυλιόμενων (κινητών) αρχειοθηκών υψηλής συμπίκνωσης με μηχανική υποβοήθηση, με τροχιές επιδαπέδιας τοποθέτησης, απαρτίζεται από:

Ένα (1) συγκρότημα κυλιόμενων αρχειοθηκών υψηλής συμπίκνωσης με μηχανική υποβοήθηση, με τροχιές επιδαπέδιας τοποθέτησης, το οποίο απαρτίζεται από :

1 μεταθετό διάδρομο πλάτους 1000χιλ.

7 κινητές συστοιχίες διπλής όψης, έκαστη με διαστάσεις B606 x M4093 x Y2845 χιλ. Κάθε συστοιχία απαρτίζεται από 4 μονάδες πλάτους 970χιλ., έκαστη με 7 επίπεδα αποθήκευσης (7 μεταθετά ράφια ανά όψη + ράφι οροφής). Ενδιάμεση απόσταση μεταξύ ραφιών = 343 χιλ.

1 σταθερή συστοιχία διπλής όψης, με διαστάσεις B606 x M4093 x Y2845 χιλ. Η συστοιχία απαρτίζεται από 4 μονάδες πλάτους 970χιλ., έκαστη με 7 επίπεδα αποθήκευσης

Ενδιάμεση απόσταση μεταξύ ραφιών = 343 χιλ.

11. Επιτοίχια αρχειοστάσια με τζάμι προστασίας και κλειδαριές (P1B)

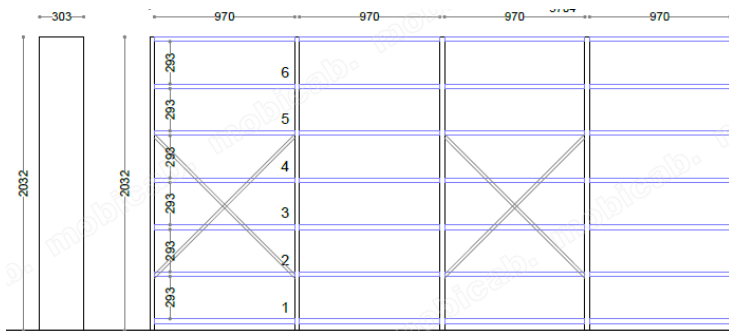

Αναλυτικά : Μία (1) σταθερή συστοιχία μίας όψης, με διαστάσεις B303 X M 3880 x Y2032 χιλ. Η συστοιχία απαρτίζεται από 4 μονάδες πλάτους 970χιλ, έκαστη με 6 επίπεδα αποθήκευσης (6 μεταθετά ράφια ανά όψη + ράφι οροφής). Ενδιάμεση απόσταση μεταξύ ραφιών = 293 χιλ.

12. Επιτοίχια ράφια αρχειοθέτησης :P1

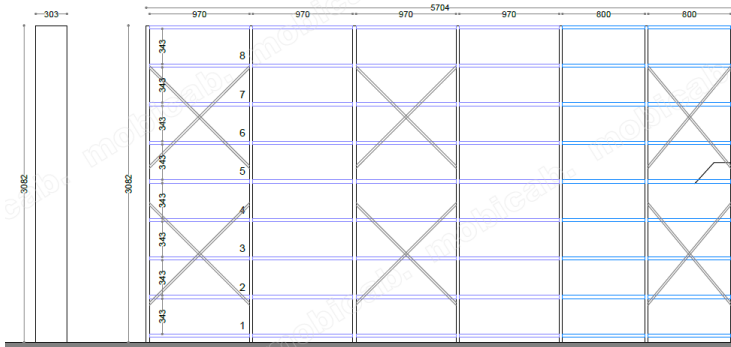

Τα υλικά που χρησιμοποιούνται για την κατασκευή των μονάδων αρχειοστασιών είναι άριστης ποιότητας και μεγάλης αντοχής, είναι δε φιλικά προς το περιβάλλον και δεν εμπεριέχουν πρώτες ύλες που προκαλούν προβλήματα υγείας. Οι επιφάνειες είναι μεταλλικές ποιότητας ST 12-03 κατά DIN 1623, DCP (ψυχρής εξέλασης). Η συνολική κατασκευή είναι στέρεη και ανθεκτική με αντοχή στα φορτία και τις καταπονήσεις, δίχως να παρουσιάζει κατασκευαστικές

ατέλειες ή κακοτεχνίες, όπως αμυχές και ακμές που προκαλούν ατυχήματα και ζημιές, ακόμα και στα αφανή μέρη. Η σχεδίαση υλοποιήθηκε με τέτοιο τρόπο ώστε να υποστηρίζει (α) την οικονομία του αποθηκευτικού χώρου, (β) την εργονομία και τη λειτουργικότητα, με άμεση πρόσβαση στο αποθηκευμένο υλικό αλλά και με την προσαρμογή συμπληρωματικών εξαρτημάτων που ανταποκρίνονται σε εξειδικευμένες χρηστικές ανάγκες, (γ) την ασφάλεια των χρηστών και του αποθηκευμένου υλικού, (δ) την μελλοντική επεκτασιμότητα κατά μήκος και πλάτος, (ε) την αναδιαρρύθμιση των ραφιών και των λοιπών εξαρτημάτων, εύκολα και γρήγορα δίχως τη χρήση εργαλείων, έτσι ώστε η χωρητικότητα του συστήματος να προσαρμόζεται ιδανικά στις εκάστοτε ανάγκες αποθήκευσης.

Οι βαμμένες μεταλλικές επιφάνειες στερούνται προεξοχών και αιχμηρών άκρων, έχουν δε σχεδιαστεί κατάλληλα ώστε να ελαχιστοποιήσουν την εναπόθεση σκόνης και ρύπων και μπορούν να καθαριστούν απλά με υγρό πανί δίχως να απαιτείται η χρήση ειδικών διαλυτών οί διαλύτες. Προεργασία με απολίπανση, αποσκωρίαση, γαλβάνισμα και ακολούθως δημιουργία εξωτερικού τελειώματος με πολυεστερική, χημικά ουδέτερη βαφή πούδρας, ηλεκτροστατικά εφαρμοσμένης σε επίστρωση 60-70 micron και ακολούθως σταθεροποίηση της βαφής με ψήσιμο σε κλίβανο στους 180°C, ώστε να εξασφαλιστεί ένα τέλειο και διαρκές φινίρισμα. Επεξεργασία βαφής φιλική προς το περιβάλλον.

Στην αίθουσα τοποθετούνται :

-1 σταθερή συστοιχία μίας όψης, με διαστάσεις B303 x M5704 x Y3082 χιλ. Η συστοιχία απαρτίζεται από 4 μονάδες πλάτους 970χιλ. + 2 μονάδες πλάτους 800 χιλ, έκαστη με 8 επίπεδα αποθήκευσης (8 μεταθετά ράφια ανά όψη + ράφι οροφής).

-1 σταθερή συστοιχία μίας όψης, με διαστάσεις B303 x M2564 x Y3082χιλ. Η συστοιχία απαρτίζεται από 3 μονάδες πλάτους 800 χιλ, έκαστη με 8 επίπεδα αποθήκευσης (8 μεταθετά ράφια ανά όψη + ράφι οροφής).

-1 σταθερή συστοιχία μίας όψης, με διαστάσεις B303 x M3704 x Y3082 χιλ. Η συστοιχία απαρτίζεται από 2 μονάδες πλάτους 800 χιλ, έκαστη και 2 μονάδες πλάτους 970 χιλ, έκαστη με 8 επίπεδα αποθήκευσης (8 μεταθετά ράφια ανά όψη + ράφι οροφής).

-1 σταθερή συστοιχία μίας όψης, με διαστάσεις B303 x M9704 x Y23082 χιλ. Η συστοιχία απαρτίζεται από 8 μονάδες πλάτους 970 χιλ, έκαστη και 2 μονάδες πλάτους 800 χιλ, έκαστη με 8 επίπεδα αποθήκευσης (8 μεταθετά ράφια ανά όψη + ράφι οροφής).

Σε όλες τις συστοιχίες η ενδιάμεση απόσταση μεταξύ ραφιών θα είναι 293 χιλ. Έκαστο ράφι υποστηρίζει έως 150 κιλά ανά γραμμικό μέτρο.

Συνολικά 624,08 γραμμικά μέτρα αποθήκευσης

Οι ακριβείς διαστάσεις ειδικά στα ράφια συναρμογής με τα δομικά στοιχεία θα οριστικοποιηθούν από τον ανάδοχο επί τόπου το έργου.

13. Επίτοιχιο σύστημα έκθεσης και φύλαξης έργων τέχνης (W)

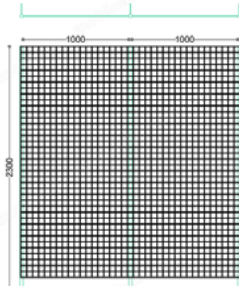

A,B,C

Για την επίτοιχη τοποθέτηση έργων τέχνης με κορνίζα. Διακρίνεται σε τρία τμήματα (ένα για κάθε τοίχο). Συνολικό εμβαδόν ανάρτησης : 36,8μ². Αναλυτικά :

Τμήμα C - 2 σχηματισμοί από διάτρητα μεταλλικά πάνελα τοποθετημένα σταθερά στον τοίχο με αποστάτες. Συνολικές διαστάσεις: Y2300 x Π2000

Τμήμα B - 3 σχηματισμοί από διάτρητα μεταλλικά πάνελα τοποθετημένα σταθερά στον τοίχο με αποστάτες. Συνολικές

διαστάσεις: Y2300 x Π3000.

Τμήμα A - 3 σχηματισμοί από διάτρητα μεταλλικά πάνελα τοποθετημένα σταθερά στον τοίχο με αποστάτες. Συνολικές διαστάσεις: Y2300 x Π3000

14. Χαμηλά κυλιόμενα ράφια (D)

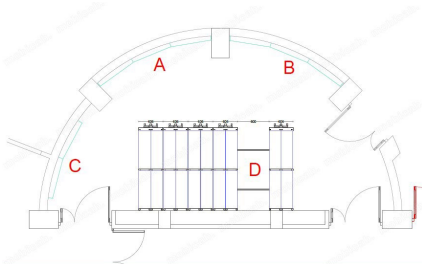

Ένα (1) συγκρότημα κυλιόμενων (κινητών) αρχαιοθηκών υψηλής συμπίκνωσης με μηχανική υποβοήθηση, με τροχιές επιδαπέδιας τοποθέτησης, το οποίο απαρτίζεται από :

-1 μεταθετό διάδρομο πλάτους 800χιλ.

-5 κινητές συστοιχίες διπλής όψης, έκαστη με διαστάσεις B606 x M2089 x Y2020 χιλ. Κάθε συστοιχία απαρτίζεται από 2 μονάδες πλάτους

970χιλ., έκαστη με 6 επίπεδα αποθήκευσης (5 μεταθετά ράφια ανά όψη + ράφι οροφής). Ενδιάμεση απόσταση μεταξύ ραφιών = 268 χιλ.

Συνολικά 116,4 γραμμικά μέτρα αποθήκευσης

15. Κυλιόμενα ράφια για εφημερίδες με φάρδος max 60 εκ (F)

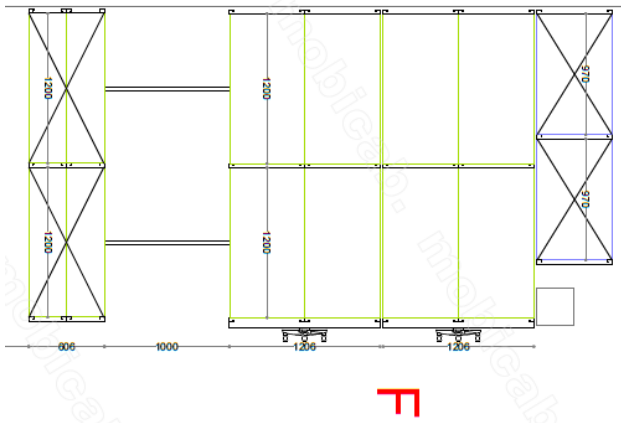

Αποτελείται από Ένα (1) συγκρότημα κυλιόμενων (κινητών) αρχειοθηκών υψηλής συμπίκνωσης με μηχανική υποβοήθηση, με τροχιές επιδαπέδιας τοποθέτησης, το οποίο απαρτίζεται από :

1 μεταθετό διάδρομο πλάτους 1000χιλ.

2 κινητές συστοιχίες διπλής όψης, έκαστη με διαστάσεις B1206 x M2549 x Y 1795 χιλ. Κάθε συστοιχία απαρτίζεται από 2 μονάδες πλάτους 1200χιλ., έκαστη με 4 επίπεδα αποθήκευσης (3 μεταθετά ράφια ανά όψη + ράφι οροφής). Ενδιάμεση απόσταση μεταξύ ραφιών = 318 χιλ., για τα 3 ράφια και 493 χιλ., για το 4ο.

1 σταθερή συστοιχία μίας όψης με διαστάσεις B606 x M2549 x Y 1795 χιλ. Κάθε συστοιχία απαρτίζεται από 2 μονάδες πλάτους 1200χιλ., έκαστη με 4 επίπεδα αποθήκευσης (3 μεταθετά ράφια ανά όψη + ράφι οροφής). Ενδιάμεση απόσταση μεταξύ ραφιών = 318 χιλ., για τα 3 ράφια και 493 χιλ., για το 4ο.

1 σταθερή συστοιχία μίας όψης με διαστάσεις B606 x M2044 x Y 1795 χιλ. Κάθε συστοιχία απαρτίζεται από 2 μονάδες πλάτους 970χιλ., έκαστη με 4 επίπεδα αποθήκευσης (3 μεταθετά ράφια ανά όψη + ράφι οροφής). Ενδιάμεση απόσταση μεταξύ ραφιών = 318 χιλ., για τα 3 ράφια και 493 χιλ., για το 4ο.

Συνολικά 55,76 γραμμικά μέτρα αποθήκευσης

16. Οριζόντιο σύστημα φύλαξης χαρτών στην θέση G

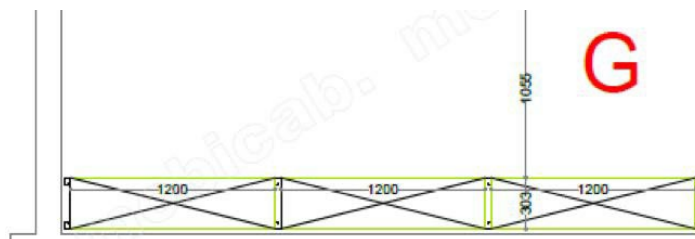

Αποτελείται από 1 σταθερή συστοιχία μίας όψης με διαστάσεις B303 x M3728 x Y 1982 χιλ. Η συστοιχία απαρτίζεται από 3 μονάδες πλάτους 1200χιλ., εκάστη με 5 επίπεδα αποθήκευσης (4 μεταθετά ράφια + ράφι οροφής).

Τμήμα 2: Εξοπλισμός επίπλωσης του κτιρίου επέκτασης της Βιβλιοθήκης του Πανεπιστημίου Κρήτης στο Ρέθυμνο, εκτιμώμενης αξίας χωρίς ΦΠΑ 167.960,00€, ήτοι 208.270,40€ συμπεριλαμβανομένου ΦΠΑ 24%.

CPV: 39100000-3 Έπιπλα

Γενικοί όροι

Οι τεχνικές προδιαγραφές που περιγράφονται παρακάτω αφορούν την προμήθεια επίπλων για τον εξοπλισμό των χώρων της Επέκτασης της Βιβλιοθήκης της Πανεπιστημιούπολης Ρεθύμνου.

Τα έπιπλα θα παραδοθούν επί τόπου και θα τοποθετηθούν σύμφωνα με τα σχέδια διάταξης των επίπλων (**Συνημμένα 1 & 2 της Διακήρυξης**), με ευθύνη και δαπάνη του αναδόχου, σε αριθμό τεμαχίων και είδος, σύμφωνα με τον πίνακα ειδών εξοπλισμού και τα σχέδια. Πριν από κάθε προμήθεια ο ανάδοχος υποχρεούται να μεταβεί επί τόπου του έργου προκειμένου να έχει ο ίδιος αντίληψη των χώρων και των συνθηκών αυτών.

Γενικά τα υλικά που θα χρησιμοποιηθούν για την κατασκευή των επίπλων και των λοιπών ειδών εξοπλισμού, θα πρέπει να είναι άριστης ποιότητας, μεγάλης αντοχής και από τα καλύτερα που κυκλοφορούν στην αγορά. Η κατασκευή τους θα είναι στέρεη και ανθεκτική με άψογο φινίρισμα, χωρίς κατασκευαστικές ατέλειες ή κακοτεχνίες, ακόμα και στα αφανή μέρη. Τα υλικά θα πρέπει να είναι φιλικά προς το περιβάλλον και δεν θα χρησιμοποιηθούν πρώτες ύλες που αποδεδειγμένα προκαλούν προβλήματα υγείας.

Οι προδιαγραφές των ειδών που ακολουθούν είναι οι ελάχιστες απαιτήσεις της Υπηρεσίας, οι διαστάσεις του μεγέθους των ειδών που αναγράφονται είναι οι επιθυμητές και δεν θα γίνουν δεκτές μεγάλες αποκλίσεις από αυτές (περίπου 2%), εκτός εάν αυτό ρητώς αναφέρεται στις επιμέρους τεχνικές προδιαγραφές των ειδών της προμήθειας.

Τα έπιπλα θα πρέπει να αντέχουν σε έντονη και βαριά χρήση, δεδομένου ότι θα χρησιμοποιηθούν σε δημόσιο χώρο.

Η μορφή των επίπλων θα πρέπει να είναι αισθητικά άψογη.

Τα έπιπλα θα είναι τυποποιημένης κατασκευής (**χωρίς να αποκλείονται οι ιδιοκατασκευές**) επωνύμων εγχωρίων ή ξένων εργοστασίων, ή αναγνωρισμένων επίσημων αντιπροσώπων. Πριν την προμήθειά τους από τον ανάδοχο, θα υποβληθούν απαραίτητα στην Υπηρεσία ενημερωτικά φυλλάδια (prospectus) των εργοστασίων παραγωγής, με πλήρη αναφορά των ιδιοτήτων τους και των ιδιαίτερων χαρακτηριστικών τους. Μετά την έγκρισή τους από την Υπηρεσία θα γίνει η προμήθεια τους από τον ανάδοχο. Τα προσφερόμενα είδη επίπλωσης θα πρέπει να έχουν τα ίδια τεχνικά, μορφολογικά και κατασκευαστικά χαρακτηριστικά.

Τα έπιπλα που θα είναι ιδιοκατασκευές, τα υλικά, η μορφή, ο τρόπος κατασκευής και το φινίρισμα θα είναι σύμφωνα με τις προδιαγραφές με τα αντίστοιχα σχέδια των επίπλων, εφάμιλλης ποιότητας και αντοχής με τα τυποποιημένα, ενώ θα υπόκεινται στους ίδιους περιορισμούς με αυτά (πιστοποίηση, εγγύηση, τεχνική υποστήριξη).

Στη διακριτική ευχέρεια της Υπηρεσίας είναι να ζητήσει να προσκομιστούν στην Υπηρεσία δείγματα των προσφερόμενων ειδών και να ελέγξει τη δυνατότητα ύπαρξης ανταλλακτικών και παροχής service.

Οι Ανάδοχοι θα πρέπει αποδεδειγμένα να έχουν εμπειρία σε παρόμοιες προμήθειες βιβλιοθηκών, που με τα ίδια συστήματα που προσφέρουν, λειτουργούν επιτυχώς στην Ελλάδα.

Ο εξοπλισμός θα πρέπει να είναι σύμφωνος με τα πρότυπα της Ευρωπαϊκής Ένωσης (**EN – European Norms**), να φέρει το **σήμα CE όπου απαιτείται** από τις τεχνικές προδιαγραφές, καθώς και να διαθέτει το αντίστοιχο πιστοποιητικό (**δήλωση συμμόρφωσης CE**). Επί πλέον πρέπει να πληροί όλες τις προδιαγραφές ασφάλειας και υγείας, σύμφωνα με την ισχύουσα Ελληνική Νομοθεσία.

Επισήμανση: ΟΙ ΦΩΤΟΓΡΑΦΙΕΣ ΕΙΝΑΙ ΕΝΔΕΙΚΤΙΚΕΣ ΓΙΑ ΤΟΝ ΤΥΠΟ ΤΟΥ ΕΞΟΠΛΙΣΜΟΥ ΚΑΙ ΟΧΙ ΔΕΣΜΕΥΤΙΚΕΣ

α/α	Είδος	ΔΙΑΣΤΑΣΕΙΣ ΣΕ ΧΙΛΙΟΣΤΑ ΠΛΑΤΟΣ/ΒΑΘΟΣ /ΥΨΟΣ	Τεμάχια
1	Τραπέζια ανάγνωσης (Τ1)	ΔΙΑΣΤΑΣΗ ΜΟΝΑΔΟΣ 1800/1600/740	24
2	Τραπέζια ανάγνωσης με διαχωριστικό για τοποθέτηση στο μέσο τραπεζιών ανάγνωσης	ΔΙΑΣΤΑΣΗ ΜΟΝΑΔΟΣ 900/1600/740	4
3	Γραμμικά φωτιστικά (Φ1)	ΔΙΑΣΤΑΣΗ ΜΟΝΑΔΟΣ 1700 ή 800	32
4	Τραπέζια ανάγνωσης ΑΜΕΑ (Τ4)	800/1600/740	2
5	Καθίσματα ανάγνωσης (Κ1)	510 / 540 / 845	94
6	Κεντρικό γραφείο υποδοχής (Υ1)	ΔΙΑΣΤΑΣΗΣ ΣΥΣΤΟΙΧΙΑΣ 3377/800/740	1
7	Καθιστικά χώρου υποδοχής (ΚΥ1)	300 x 130 x 720	2
8	Τραπέζια με μεταλλικό σκελετό και καπάκι (ΤΕ)	800/1400/740	9
9	Καθίσματα γραφείων (Κ2)		26
10	Θέσεις ΟΡΑC (Ο1)	850/800/1325	21
11	Σκαμπώ θέσης ΟΡΑC (Ο2)		21
12	Lockers Ιματιοθήκη (ΛΟ)	892/400/1800 800/400/1800	2
13	Πίνακες ενημέρωσης (ΠΕ1)	Ύψος 210cm / 61cm πλάτος	4
14	Πολυθρόνες (Π1)	720 / 910 / 720	4
15	Καμπύλα καθιστικά (Κ3)	Φ700/1000/760	16

16	Χαμηλό κυκλικό τραπέζι (Τ5)	Φ600 / 400	11
17	Φωτιστικό δαπέδου (Φ2)		5
18	Καθίσματα αίθουσας συνεδρίων (Κ4)		110
19	Ερμάριο με κλειδί (ΕΡΜ)	450/900/2010	3
20	Γραφείο επόπτη (Ε1)	160/800/740	3
21	Συρταριέρα (ΣΥ)	400/500/600	9
22	Τραπέζι για ακουστικά μετάφρασης (Τ6)	600/1200/740	3
23	Πολυθρόνες (Π2)		6
24	Πολυθρόνες απομόνωσης (Π3)	1000 / 890 / 1760	3
25	Ηλεκτροκίνητα ρόλερ ολικής συσκότισης (R1)	1200/50/3700 ΣΗΜ. ΟΙ ΤΕΛΙΚΕΣ ΔΙΑΣΤΑΣΕΙΣ ΝΑ ΜΕΤΡΗΘΟΥΝ ΕΠΙ ΤΟΠΟΥ	7
26	Χειροκίνητα ρόλερ σκίασης (R2)	600/50/3700 ΣΗΜ. ΟΙ ΤΕΛΙΚΕΣ ΔΙΑΣΤΑΣΕΙΣ ΝΑ ΜΕΤΡΗΘΟΥΝ ΕΠΙ ΤΟΠΟΥ	3
27	Συρταριέρες μεγάλου format (Ε)	ΔΙΑΣΤΑΣΕΙΣ ΜΟΝΑΔΑΣ 1370/ 950/570	6
28	Τραπέζι φαγητού (Τ8)	1800/800 /740	1
29	Καρέκλες (Κ5)		6
30	Καναπές 3θέσιος (Κ6)	2000/1070/600	1
31	Ντουλάπια μελαμίνης για κουζίνα (ΚΠ)	360/600/2220	1
32	Παγκάκι εξωτερικού χώρου (ΠΕ1)	2040/770/700	6
33	Τραπέζι κήπου (ΤΣ1)	600/900/430	5
34	Ξαπλώστρα εξωτερικού χώρου (Ξ1)	2000/1070/600	4

1. & 2. Τραπέζια Ανάγνωσης (T1) & (T2)



Ευθύγραμμο τραπέζια ανάγνωσης (T1, T2) με μεταλλικό σκελετό και καπάκι από μελαμίνη.

Η κατασκευή είναι λυόμενη και απαρτίζεται από την επιφάνεια εργασίας, τα πλευρικά υποστηρικτικά στοιχεία (πόδια), την ενδιάμεση συνδετική δοκό. Η επιφάνεια εργασίας κατασκευάζεται από μοριοσανίδα τριών στρώσεων, E1, χαμηλής περιεκτικότητας σε φορμαλδεΐδη (CATAS EN717-1:2004 & EN717 - 2:1994), 25 χιλ., πάχους και επενδύεται με μελαμίνη υψηλής αντοχής και ποιότητας, με επιφάνεια αντιχαρακτική, αντιθαμβωτική, με υψηλή ανθεκτικότητα στη μηχανική, θερμική και χημική καταπόνηση. Ακμές από ABS στρογγυλεμένες και ενισχυμένες.

Πόδια από σωληνωτό μεταλλικό πλαίσιο 50 x 50 σε σχήμα «Π», με ρύθμιση ύψους για απόλυτη ευθυγράμμιση στο δάπεδο. Για την ενίσχυση της ακαμψίας της κατασκευής, τα πόδια ενώνονται στο άνω τμήμα τους, με μεταλλική τραβέρσα. Όλα τα μεταλλικά στοιχεία με εποξειδική βαφή πούδρας. Κάθετες και οριζόντιες ακμές στρογγυλεμένες για την αποφυγή τραυματισμών.

Βάση με τέσσερις αποστάτες πέλματα από θερμοπλαστικό υλικό (κοχλίες και ρεγουλατόροι) για την ευθυγράμμιση του γραφείου. Συνδέσεις με φυτευτά μεταλλικά βύσματα για αυξημένη αντοχή, σταθερότητα, εύκολη αποσυναρμολόγηση και άψογο αισθητικό αποτέλεσμα.

Αποτελούνται από δυο τύπους:

-180x160x740 τεμ 21 (4 ατόμων) (T1)

-90x160x74 τεμ 3 (2 ατόμων) (T2)

Επιπρόσθετα προβλέπεται : Διαχωριστικό για τοποθέτηση στο μέσο του τραπεζιού αναγνωστηρίου αμφίπλευρης επένδυσης με ύφασμα χρωματισμού επιλογής της υπηρεσίας.

Κατασκευή από μοριοσανίδα τριών στρώσεων, κατηγορίας E1, χαμηλής περιεκτικότητας σε φορμαλδεΐδη (, 18χιλ., πάχους Ακμές από ABS στρογγυλεμένες και ενισχυμένες.

Ύψος 420, Πάχος 18, Σημείωση :

1. Στα Τραπέζια αναγνωστηρίου θα προβλέπεται ένα φωτιστικό σε κάθε δυο θέσεις εργασίας, για οριζόντια τοποθέτηση πάνω στην επιφάνεια του τραπεζιού.
2. Θα υπάρχει πρόβλεψη πρίζας ηλεκτρικού, usb και usb c. με κανάλι στο κάτω μέρος του ώστε να κρύβεται κάθε καλωδίωση ασθενών και ισχυρών ρευμάτων

3. Γραμμικά Φωτιστικά (Φ1)



Κατά μήκος των διαχωριστικών των αναγνωστηρίων Το περιστρεφόμενο σωληνωτό κέλυφος, εμπεριέχει τη φωτεινή πηγή και συμπληρώνεται με την προαιρετική προσθήκη καλύμματος αλουμινίου για αντιθαμβωτική προστασία καθώς και κατευθυνόμενο έλεγχο της φωτεινής δέσμης σε γωνία 70ο (100ο δίχως). Η προσαρμογή της φωτεινής πηγής γίνεται με μαγνητικά άκρα ή με βιδωτά κλιπ. Και οι δύο επιλογές συγκρατούν το φωτιστικό με ασφάλεια σε οποιαδήποτε θέση. Το μήκος των φωτιστικών θα είναι 1,75 μ σε κάθε δυο θέσεις εργασίας στα γραφεία των 1,80x1,60 (T1) καθώς και 80 εκ στα μικρά γραφεία 90x1,60 (T2) καθώς και στα γραφεία ΑΜΕΑ και με στήριξη σε 2 πόδια από μεταλλικές ντίζες στο επιθυμητό ύψος.

Διάσταση μονάδας: 1700 ή 800

4. Τραπέζια Ανάγνωσης Α.Μ.Ε.Α (T4)



Γραφεία ατόμων με ειδικές ανάγκες με ειδική εγκόπη για την άνετη προσέγγιση του αμαξιτίου ΑΜΕΑ, με τον σχετικό φωτισμό, όπως και τα λοιπά γραφεία. Λευκός μεταλλικός σκελετός καπάκι μελαμίνης χρώμα δρυς, RS-Bleached Oak
Διάσταση: 800/1600/740

5. Καθίσματα Ανάγνωσης (K1)



Χρώμα λευκό Χωρίς Μπράτσο

Διάσταση: 510 / 540 / 845

6. Έπιπλο / Γκισέ της Reception 2 ατόμων (Y1)



Αποτελείται από τρία διαφορετικά πλευρικά διασυνδεδεμένα τμήματα, δύο καμπύλα και ένα ορθογώνιο παραλληλόγραμμο. Ο σχεδιασμός του δημιουργεί δύο επιφάνειες με διαφορετικά ύψη, η μία χρηστική στα 740 χιλιοστά ύψος για τους εργαζόμενους και η ψηλότερη στα 1000 χιλιοστά ύψος για τους συναλλασσόμενους επισκέπτες της βιβλιοθήκης.

Οι επιφάνειες του κατασκευάζονται από οικολογική μοριοσανίδα κατηγορίας E1 πυκνότητας 600-700kg/m³, πάχους 19χιλ., με πιστοποίηση FSC και επενδύονται αμφίπλευρα με μελαμίνη.

Τα πλευρικά πανέλα (τερματικά και ενδιάμεσα), κατασκευάζονται από οικολογική μοριοσανίδα κατηγορίας E1 πυκνότητας 600 -700kg/m³, πάχους 40χιλ., με πιστοποίηση FSC και επενδύονται αμφίπλευρα με HPL

Τα εμπρόσθια κάθετα ευθύγραμμο και καμπύλο πανέλα κατασκευάζονται είτε από οικολογική μοριοσανίδα κατηγορίας E1 πυκνότητας 600 - 700kg/m³, πάχους 91χιλ.

Τα μεταλλικά υποστηρικτικά στοιχεία του σκελετού (πόδια) κατασκευάζονται από ορθογώνια παραλληλόγραμμα σωληνωτά πλαίσια 40 x 40 x 2 χιλ και 40 x 20 x 2 χιλ,

Στο σημείο επαφής του ορθοστάτη με το δάπεδο (μπροστά και πίσω), παρεμβάλλεται ρυθμιζόμενη καθ' ύψος κοχλίας / ρεγουλατόρους από θερμοπλαστικό υλικό μεγάλης ανθεκτικότητας, για την απόλυτη οριζόντιωση του ορθοστάτη σε δάπεδα με υψομετρική διαφορά. Ο κάθε κοχλίας επιτρέπει την ανύψωση του ορθοστάτη έως και 25 επιπλέον χιλιοστά από το δάπεδο

7. Καθιστικά χώρου υποδοχής (KY1)



Από ξύλινο σκελετό και επένδυση από microfibre σε χρωματισμό της υπηρεσίας
Διαστάσεις: 300 x 130 x 720

8. Τραπεζί με μεταλλικό σκελετό και καπάκι (TE)



Από μελαμίνη σε χρώμα ξύλου
δρυς: RS-Bleached Oak
Διαστάσεις: 800/1400/740

9. Καθίσματα γραφείων (K2)



ΤΥΠΟΣ:
FBB Office series 003
Metal frame white
Ύφασμα σε χρωματισμό
επιλογής της υπηρεσίας.

10. & 11. Νησίδες Opac (O1) 21 θέσεις με σκαμπό θέσης OPAC (O2)



Ο Σταθμός εργασίας υποστηρίζει έναν Η/Υ, με σκοπό την διευκόλυνση του χρήστη-αναγνώστη στην στιγμιαία ανεύρεση πληροφορίας. Γενικές διαστάσεις: Π850 x Β800 x Υ1325χιλ.

Περιλαμβάνει: κεντρικό μεταλλικό ορθοστάτη, που στηρίζεται σε βάση από λακαρισμένο χάλυβα, δύο οριζόντια επίπεδα, για την τοποθέτηση της οθόνης και την τοποθέτηση του ηλεκτρολογίου και ανοικτή βάση για την εμφανή τοποθέτηση ξεχωριστής μονάδας CPU. Το επίπεδο τοποθέτησης του ηλεκτρολογίου έχει διαστάσεις 850*350χιλ. πάχος 25χιλ., με ελλειπτική εμπρόσθια όψη και βιδωτή προσαρμογή επίσης στην κολώνα σε ύψος περίπου 960χιλ.. Τα δύο αυτά επίπεδα είναι κατασκευασμένα από μοριοσανίδα Ε1, αμφίπλευρα καλυμμένα με φιλμ μελαμίνης και τριπλή επίστρωση αδιάβροχου πολυεστερικού φιλμ (Polyreylaminat), πάχους 0,4 χιλ. για πρόσθετη σκλήρυνση, πλήρη αδιαβροχοποίηση και αύξηση της ανθεκτικότητας στην καταπόνηση..

Όλα τα μεταλλικά στοιχεία βάφονται, μετά την κατάλληλη επεξεργασία, ηλεκτροστατικά με την εφαρμογή εποξειδικής, πολυεστερικής πούδρας σε σκούρα γκριζα απόχρωση, η οποία στη συνέχεια ψήνεται σε φούρνο για τέλεια εφαρμογή και σκλήρυνση της επιφάνειας. Το πάχος της επίστρωσης είναι μεγαλύτερο των 60μm κατά μέσο όρο. Το επίπεδο στιλπνότητας είναι 65%. Η καταργασία της επιφάνειας βαφής ακολουθεί το πρότυπο DIN 4102 με τάξη πυροπροστασίας Β1. Η πούδρα δεν εμπεριέχει αζωχρώματα, ισοκυανουρικό τριγλυκιδυλεστέρα (TGIC), βαρέα μέταλλα και πτητικές ενώσεις.

Σκαμπό με ρυθμιζόμενο ύψος. Πλάτη και έδρα από PP, χρώματος γκρι.

12. LOCKERS Ιματιοθήκη (LO)

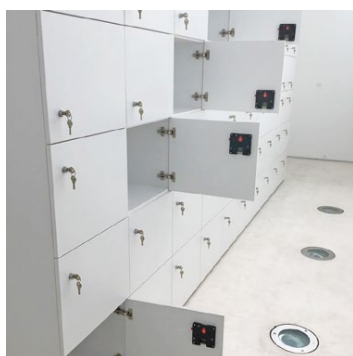

MHP SERIES

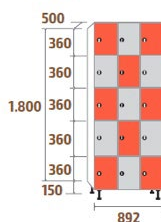

MHP-30/3
COD: 99553 | 58559
97kg | 104kg - 0,80m³

MHP SERIES

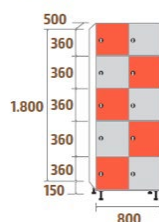

MHP-40/2
COD: 99559 | 58566
79kg | 85kg - 0,72m³

Η Κατασκευή τους θα είναι ξύλινη, με ηλεκτρονική κλειδαριά κατασκευασμένο από μελαμίνη σε διαστάσεις και χρωματισμούς της επιλογής της υπηρεσίας. Διαστάσεων 892/400/1800 800/400/1800

13. Πίνακες ενημέρωσης (ΠΕ1)

2 STAND ΕΝΗΜΕΡΩΣΗΣ με τις παρακάτω προδιαγραφές



Όψεις	2 όψεων
Υλικό σκελετού	αλουμίνιο
Τύπος προφίλ	τετράγωνο, 30 x 30 χιλ.
Χρώμα σκελετού	ασημί ανοδιωμένο/η
Υλικό πάνελ	πολυστυρόλιο
Πάχος πάνελ	2 χιλ.
Χρώμα πάνελ	λευκό
Πλάτος πάνελ	650 χιλ.
Ύψος πάνελ	2.000 χιλ.
Υλικό βάσης δαπέδου	ατσάλι
Επιφάνεια	ηλεκτροστατική βαφή
Χρώμα βάσης δαπέδου	ασημί όμοιο με το RAL 9006
Μέγεθος βάσης	700 x 400 χιλ.(Π x Β)

1 Stand φωτιζόμενο Stand Display LED „Curved”

Διαστάσεις 700 x 2.000 χιλ. (Π x Υ)

Υλικό αλουμίνιο / ακρυλικό / PVC / ατσάλι

Επιφάνεια ανοδιωμένη/ο

Χρώμα ασημί όμοιο με το RAL 9006

Σύνδεση με καλώδιο και πρίζα σούκο

Έκταση διπλής όψεως

ένα κυκλικό Στήλη πληροφοριών "all-round"

με προδιαγραφές

Όψεις 4 όψεων

Υλικό σκελετού αλουμίνιο

Τύπος προφίλ τετράγωνο, 30 x 30 χιλ.

Χρώμα σκελετού ασημί ανοδιωμένο/η

Διάμετρος 850 χιλ.

Υλικό πάνελ πολυστυρόλιο

Πάχος πάνελ 2 χιλ.

Χρώμα πάνελ λευκό

Πλάτος πάνελ 650 χιλ.

Ύψος πάνελ 2.000 χιλ.

14. Πολυθρόνες (Π1)



Χρώμα : επιλογή της υπηρεσίας

15. Καμπύλα καθιστικά (Κ3)

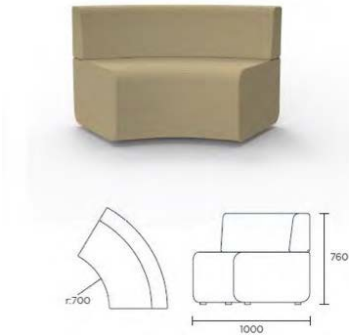

καναπεδάκι (4 μονάδες) καθιστικό διπλής όψης με πλάτη, κατάλληλο για μόνιμη τοποθέτηση σε εσωτερικό χώρο. Επιφάνεια με επένδυση εσωτερικά με βραδύκαυστο αφρό πολυουρεθάνης και εξωτερικά με συνθετικό ύφασμα από 100% πολυεστερική ίνα. Ύφασμα σε χρωματισμό επιλογή
4 σετ των τεσσάρων μονάδων

16. Χαμηλό κυκλικό τραπεζάκι (T5)



Διαστάσεις: Φ600 / 400

17. Φωτιστικό Δαπέδου (Φ2)



Radalux LED Dimming touch
επιδαπέδια λάμπα σε γκρι
χρωματισμό

18. Καθίσματα Αίθουσας Συνεδρίων (Κ4)



έδρα με ύφασμα, πλάτη από εμφανές ξύλο. ΤΥΠΟΣ: NWS Series Axium model 101 Expanda AV

Με επιλογή για ανακλινόμενη γραφίδα. (writing tablet) και συστημα συνδεσης μεταξύ τους.

Ύφασμα σε χρωματισμό επιλογής της υπηρεσίας.

Δυνατότητα να φέρουν ανακλινόμενη γραφίδα. Ειδική μέριμνα να δοθεί στη δυνατότητα τυποποιημένης αποθήκευσης των καθισμάτων καθώς και στη δυνατότητα προσθήκης μπράτσου γραφής. Θα διαθέτουν συνδετικό μηχανισμό , ώστε να αποτελούν ένα ενιαίο

σύνολο.

19. Ερμάριο με κλειδί (ΕΡΜ)

Τυπικό ερμάριο τυφλό από μελαμίνη, χρώματος γκρι ανοιχτό, με κλειδί για την φύλαξη εξοπλισμού
Διαστάσεις: 450/900/2010

20. Γραφείο επόπτη (Ε1)



Χρώμα : Oak D07/L07
Χρώμα πάνελ: Basalt grey
D16/L61
Διαστάσεις: 160/800/740

21. Συρταριέρα (ΣΥ)



Συρταριέρα White (3 συρτάρια)
Από λευκή μελαμίνη
Τροχήλατη με κλειδί

22. Τραπέζι για ακουστικά μετάφρασης (Τ6)



Τραπέζι με μεταλλικό σκελετό και καπάκι από μελαμίνη σε χρώμα ξύλου
δρυς
Διαστάσεις: 600/1200/740

23. Πολυθρόνες (Π2)



Ύφασμα σε χρωματισμό επιλογής της υπηρεσίας

24. Πολυθρόνες απομόνωσης (Π3)



Ύφασμα σε χρωματισμό επιλογής της υπηρεσίας.

25. & 26 Ηλεκτροκίνητα roller black-out (R1,R2)

προβλέπονται κατά το μήκος των υαλοστασίων -αναρτημένα από την οροφή- συνολικά 7τμχ με Διαστάσεις: 1,20 X 3,70, με ενσύρματο χειρισμό ανά 2 με ενδιάμεσο στήριγμα παράλληλη κίνηση: 4 μοτέρ (κίνηση ρόλερ 2+2+2+1 πόρτας)

ενώ τοπικά χειροκίνητα roller black-out προβλέπονται στα τρία παράθυρα του χώρου διαστάσεων 0,60 X 3,70 -Ενδεικτικός τύπος Black out Energy 5820 Χρώματος γκρι με επένδυση αλουμινίου.)

27. Συρταριέρες μεγάλου φορμάτ (E)

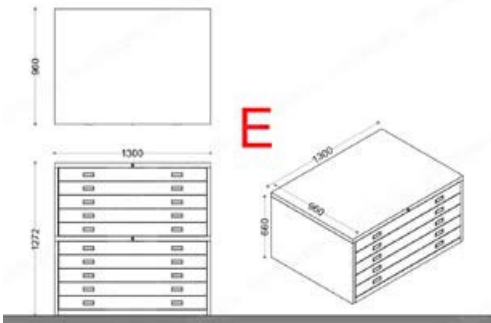

ΔΙΑΣΤΑΣΕΙΣ ΜΟΝΑΔΑΣ :1370/ 950/570

Ύψος συνολικό 570 χιλ. ανά μονάδα των 4 συρταριών / εσωτερικό πλάτος 1250 χιλ./ βάθος 870 χιλ.

28. Τραπέζι φαγητού (T8)

NWS Series Simple Table 1800x800



Dimensions: L: 800mm x W: 1800mm x H: 750mm
Generate PDF
Brand: Epporondo ALU
Product Code: NWS-C003380
Availability: Pre-Order 15-40 days (opt.8)

Available Options

* Select:

Σταθερό τραπέζι με ορθογώνια παραλληλόγραμμη επιφάνεια, καπάκι με επιλογή μελαμίνης.
Διαστάσεις: 1800/800 /740

29. Καρέκλες (K5)

NWS Series Caf II alu



Dimensions: L: 460mm x W: 500mm x H: 820mm
Generate PDF
Brand: Epporondo ALU
Product Code: NWS-C000101
Availability: Pre-Order 15-40 days (opt.8)

Available Options

* Select:

--- Please Select ---

Qty: 100

The smallest stock is available quantity of 50

30. Καναπές τριθέσιος (K6)



Ύφασμα σε χρωματισμό επιλογής της υπηρεσίας.
Διαστάσεις: 2000/1070/600

31. Ντουλάπια μελαμίνης (ΚΠ)

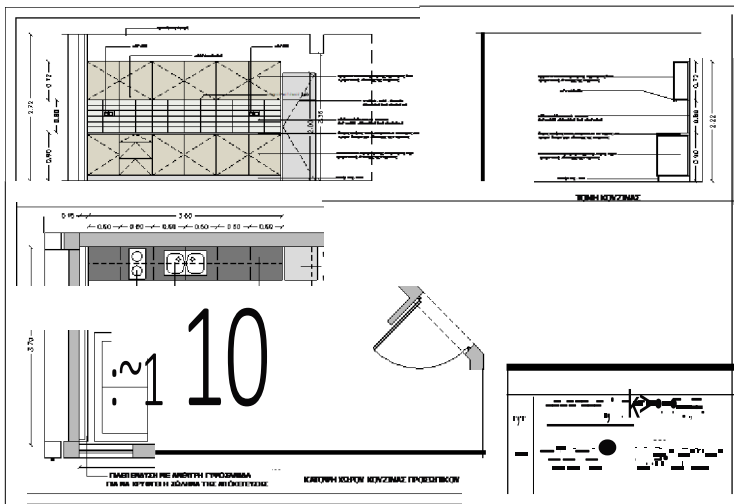

Ντουλάπια μελαμίνης χρώματος ανοιχτό γκρι ή μπλε, με μπάζα τύπου ινοξ. Κρεμαστά ντουλάπια μελαμίνης 12χιλ. ύψους 72εκ. με πρόβλεψη για γραμμικό φωτισμό κατά μήκος με ταινία LED και κανάλι με πρίζες για τις μικρές συσκευές επί του πάγκου. Πάγκος κουζίνας τύπου dinora 60 εκ. και πάχους 3εκ. χρώματος σκούρου γκρι, η πλάτη του πάγκου επενδύεται με πλακάκια χρώματος γκρι ανοιχτό 30X10cm, νεροχύτης ινοξ, εντοιχισμένη κεραμική εστία 2 θέσεων με συρτάρια από κάτω και πάνω απορροφητήρας εντοιχισμένος στο ντουλάπι

32. Παγκάκι εξωτερικού χώρου (ΠΕ1)



Βάσεις από γαλβανισμένη λαμαρίνα 15χιλ και πιστοποιημένο σκληρό ξύλο.

Διαστάσεις: 2040/770/700

Dimensions: L: 770mm x W: 2040mm x H: 700mm

33. Τραπέζι κήπου (ΤΣ1)



Καπάκι από σκληρό ξύλο και μεταλλικά πόδια.

Διαστάσεις: 600/900/430

34. Ξαπλώστρα εξωτερικού χώρου (Ξ1)



Διαστάσεις: 2000/1070/600

Τμήμα 3: Προμήθεια και εγκατάσταση ηλεκτρομηχανολογικού εξοπλισμού, συνολικής εκτιμώμενης αξίας χωρίς ΦΠΑ 174.003,00€, ήτοι 215.763,72€ συμπεριλαμβανομένου ΦΠΑ.

CPV: 31700000-3 Ηλεκτρονικό, ηλεκτρομηχανολογικό και ηλεκτροτεχνικό υλικό

Για τα είδη - υπηρεσίες με α/α 1-3 απαιτείται να κατατεθεί από τον Οικονομικό Φορέα τεχνική έκθεση με κατασκευαστικά σχέδια και τα υλικά που απαιτούνται, όπως αυτά περιγράφονται Τεχνικές Προδιαγραφές .

Τα τεχνικά χαρακτηριστικά των ειδών 4 – 7 περιγράφονται αναλυτικά στους πίνακες συμμόρφωσης του Παραρτήματος ΙΙΙ της παρούσας.

Στα συνημμένα του Διαγωνισμού θα αναρτηθούν τα σχέδια μελέτης Η/Μ εξοπλισμού (Συνημμένα 3-8)

α/α	Είδος	Τεμάχια
1	Προμήθεια και εγκατάσταση υλικών για την αναβάθμιση ηλεκτρικής υποδομής	1
2	Προμήθεια και εγκατάσταση υλικών για την αναβάθμιση και τροποποίηση φωτισμού	1
3	Προμήθεια και εγκατάσταση υλικών για φωτισμό ανάδειξης ομιλητών και προεδρείου	1
4	Σύστημα ενίσχυσης ήχου	1
	4.1 Ηχοστήλη τεχνολογίας line array 4 ηχεία με τα εξαρτήματα στήριξης)	
	4.2 Τελικός ενισχυτής 4 καναλιών με έλεγχο μέσω WiFi (1τμχ.)	
	4.3 Ψηφιακή Κονσόλα ήχου (1τμχ.)	
	4.4 Φορητός υπολογιστής (1 τμχ.)	
	4.5 Mobile router wifi 5 (1 τμχ.)	
	4.6 Tablet 11", 128Gb (1 τμχ.)	
	4.7 Ασύρματος δέκτης μικροφώνου (2 τμχ.)	
	4.8 Ασύρματο μικρόφωνο χειρός (2 τμχ.)	
	4.9 Ασύρματο μικρόφωνο κεφαλής (1 τμχ.)	
	4.10 Σύστημα κεραιών UHF & σύστημα φόρτισης (1 σετ)	
	4.11 Ορθοστάτες μικροφώνων (4τμχ.)	

	4.12 Ηχείο Studio monitor (2 τμχ.)	
	4.13 Patch Panel Cat6A Strp 24 Θυρών (2 τμχ.)	
	4.14 Πολύμπριζο ικρίωματος (1τμχ)	
	4.15 Γενικό Τροφοδοτικό ικρίωματος (1τμχ.)	
	4.16 Ικρίωμα Ενισχυτών 32U (1τμχ)	
	4.17 Ράφι 1U για rack 19" (1 τμχ.)	
	4.18 10 Port AV Network Switch (2 τμχ.)	
	4.19 Καλώδια, Βύσματα και άλλα μικροϋλικά Εγκατάστασης Περιλαμβάνονται όλα τα μικροϋλικά και καλώδια διασύνδεσης των συσκευών για την πλήρη λειτουργία του συστήματος. Ενδεικτικοί τύποι καλωδίων: 46381,7965E, 1812A, 1512C, 1855ENH, MRG5801 Επιπλέον, στα μικροϋλικά θα πρέπει να συμπεριληφθούν τα ακόλουθα κουτιά: 1 εγκιβωτισμένο πεδίο 8 βυσμάτων σήματος τύπου Female XLR-MCB8 "mic connection box" 1 εγκιβωτισμένο πεδίο 8 βυσμάτων σήματος τύπου Male XLR-TLB8 "tie line Box" 1 εγκιβωτισμένο πεδίο 8 βυσμάτων τύπου Speakon-LSB8 "loudspeaker box" 1 Εγκιβωτισμένο πεδίο 8 Βυσμάτων τύπου RJ45 Cat6 STP-DCB8 "data connection box" 1 εγκιβωτισμένα πεδία 8 Βυσμάτων τύπου BNC-DVB8 "digital video box".	
	4.20 Εγκατάσταση (Εργασία) Περιλαμβάνεται η εγκατάσταση του εξοπλισμού, η ρύθμιση, ο προγραμματισμός και η εκπαίδευση του προσωπικού πάνω στις λειτουργίες των προσφερομένων συστημάτων. Επιπλέον, περιλαμβάνεται ο τερματισμός όλων των βυσμάτων που απαιτούνται για τη λειτουργία του εξοπλισμού και η τοποθέτηση όλων των καλωδίων (συμπεριλαμβανομένης της δομημένης καλωδίωσης) των συσκευών εντός και εκτός Rack.	
5	Συνεδριακό σύστημα και σύστημα μετάφρασης	1
	5.1 Κεντρική Μονάδα Συνεδριακού Συστήματος, ISO 22259 (1 τμχ)	
	5.2 Set λογισμικών συνεδριακού - μεταφραστικού συστήματος Οι μικροφωνικές μονάδες θα ελέγχονται από ειδικό λογισμικό ελέγχου μικροφώνων. Ο χειριστής θα μπορεί με απλές drag & drop λειτουργίες να έχει εποπτεία των συνδεδεμένων	

	<p>μικροφώνων, ομαδοποιώντας τις μονάδες ανά μικροφωνική «ζώνη», αναθέτοντας ονόματα και αρίθμηση σε κάθε μονάδα, καταγράφοντας θεματολογία και άλλες πληροφορίες ανά συνεδρία, ενεργοποιώντας / απενεργοποιώντας ή ορίζοντας προτεραιότητες κτλ. Επιπλέον, μέσω λογισμικού θα πραγματοποιείται, η ρύθμιση και διαχείριση του συστήματος καμερών, η ηχογράφηση των συνεδριών μέσω ειδικού λογισμικού καθώς και ο προγραμματισμός (ή επαναπρογραμματισμός) του συστήματος video tracking και του video matrix. Όλα τα λογισμικά που θα χρησιμοποιηθούν για την παραπάνω λειτουργίες θα είναι του ίδιου κατασκευαστή με αυτόν του συνεδριακού / μεταφραστικού συστήματος</p>	
5.3	Μονάδα Προέδρου με δυνατότητα ακρόασης μετάφρασης, ISO 22259 (1 τμχ.)	
5.4	Μονάδα Συνέδρου με δυνατότητα ακρόασης μετάφρασης, ISO 22259 (5 τμχ.)	
5.5	Μικρόφωνο Gooseneck 33cm (6 τμχ.)	
5.6	Κονσόλα μεταφραστή (2 τμχ)	
5.7	Μονάδα εκπομπής (IR transmitter) μεταφραστικού συστήματος 8 καναλιών, ISO 22259 (1 τμχ)	
5.8	Ασύρματος Δέκτης Μεταφραστικού Συστήματος 8 καναλιών, ISO 22259 (60 τμχ.)	
5.9	Βαλίτσα Φόρτισης 60 ασύρματων δεκτών (1 τμχ.)	
5.10	Κεραία (infrared radiator) εκπομπής μεταφραστικού συστήματος (2 τμχ.)	
5.11	Καμπίνα μετάφρασης ενός μεταφραστή, ISO 4043:2016 (2 τμχ.)	2
5.12	Καλώδιο επέκτασης (DIN 6pole) (2 τμχ.)	
5.13	Μεταλλικό ερμάριο ικρίωματος 3U (4 τμχ.)	
5.14	Πολύμπριζο ικρίωματος (2τμχ.)	
5.15	Φορητό Ικρίωμα 15U Επαγγελματικού τύπου με αποσπώμενες πόρτες εμπρός και πίσω τροχήλατο.	
5.16	<p>Καλώδια, Βύσματα και άλλα μικρουλικά Εγκατάστασης</p> <p>Περιλαμβάνονται όλα τα μικροϋλικά και καλώδια για την πλήρη λειτουργία του συστήματος.</p> <p>Ενδεικτικοί τύποι καλωδίων: 46381,7965E, 1812A, 1512C, 1855ENH, MRG5801</p> <p>Επιπλέον, στα μικροϋλικά περιλαμβάνονται τα ακόλουθα κουτιά:</p> <p>1 εγκιβωτισμένο πεδίο 8 βυσμάτων σήματος τύπου Female XLR-MCB8 "mic connection box"</p>	

	<p>1 εγκιβωτισμένο πεδίο 8 βυσμάτων σήματος τύπου Male XLR-TLB8 "tie line Box"</p> <p>1 εγκιβωτισμένο πεδία 8 βυσμάτων τύπου Speakon-LSB8 "loudspeaker box"</p> <p>1 Εγκιβωτισμένο πεδίο 8 Βυσμάτων τύπου RJ45 Cat6 STP-DCB8 "data connection box"</p> <p>1 Εγκιβωτισμένο πεδίο 8 Βυσμάτων τύπου BNC-DVB8 "digital video box".</p>	
	<p>5.17 Εγκατάσταση (Εργασία)</p> <p>Περιλαμβάνεται η εγκατάσταση του εξοπλισμού, η ρύθμιση, ο προγραμματισμός και η εκπαίδευση του προσωπικού πάνω στις λειτουργίες των προσφερομένων συστημάτων. Επιπλέον, περιλαμβάνεται ο τερματισμός όλων των βυσμάτων που απαιτούνται για τη λειτουργία του εξοπλισμού και η τοποθέτηση όλων των καλωδίων (συμπεριλαμβανομένης της δομημένης καλωδίωσης) των συσκευών εντός και εκτός Rack.</p>	
6	Σύστημα προβολής	1
	6.1 Βιντεοπροβολέας WUXGA 6100 ANSI Lumens, Short Throw (1 τμχ.)	
	6.2 Ηλεκτροκίνητη οθόνη προβολής 158" / 16:9 (1set)	
	6.3 Φορητός υπολογιστής 13-15" (1 τμχ)	
	6.4 HDBaseT™ CSC Extender Set (1 set)	
	6.5 Ψηφιακό πόντιουμ με ενσωματωμένα monitor (1 τμχ.)	
	<p>6.6 Καλώδια, Βύσματα και άλλα μικροϋλικά Εγκατάστασης</p> <p>Περιλαμβάνονται όλα τα μικροϋλικά και καλώδια για την πλήρη λειτουργία του συστήματος.</p> <p>Ενδεικτικοί τύποι καλωδίων: 46381,7965E, 1812A, 1512C, 1855ENH, MRG5801</p> <p>Επιπλέον, στα μικροϋλικά περιλαμβάνονται τα ακόλουθα κουτιά:</p> <p>1 εγκιβωτισμένο πεδίο 8 βυσμάτων σήματος τύπου Female XLR-MCB8 "mic connection box"</p> <p>1 εγκιβωτισμένο πεδίο 8 βυσμάτων σήματος τύπου Male XLR-TLB8 "tie line Box"</p> <p>1 εγκιβωτισμένο πεδίο 8 βυσμάτων τύπου Speakon-LSB8 "loudspeaker box"</p> <p>1 Εγκιβωτισμένο πεδίο 8 Βυσμάτων τύπου RJ45 Cat6 STP-DCB8 "data connection box"</p> <p>1 Εγκιβωτισμένο πεδίο 8 Βυσμάτων τύπου BNC-DVB8 "digital video box".</p>	
	6.7 Εγκατάσταση (Εργασία)	

	Περιλαμβάνεται η εγκατάσταση του εξοπλισμού, η ρύθμιση, ο προγραμματισμός και η εκπαίδευση του προσωπικού πάνω στις λειτουργίες των προσφερομένων συστημάτων. Επιπλέον, περιλαμβάνεται ο τερματισμός όλων των βυσμάτων που απαιτούνται για τη λειτουργία του εξοπλισμού και η τοποθέτηση όλων των καλωδίων (συμπεριλαμβανομένης της δομημένης καλωδίωσης) των συσκευών εντός και εκτός Rack.	
7	Σύστημα καταγραφής και μετάδοσης εικόνας και ήχου	1
	7.1 Κάμερα PTZ, HD, 20x (2 τμχ.)	
	7.2 Video Matrix Switcher 4x4 (1 set)	
	7.3 Κονσόλα ελέγχου καμερών (1 τμχ.)	
	7.4 Video Switcher (1 τμχ) Λειτουργίες που θα καλύπτονται: - Ψηφιακές εισοδοί SDI και HDMI με Scalers - Ψηφιακές έξοδοι - Αναλογικές εισοδοί ήχου και μικροφώνων - Σύνθεση εικόνας - Picture in Picture - DSK - Chroma key - Faders για μείξη ήχου - Video and Audio Player - Still image store - Έλεγχος PTZ Καμερών - Streaming προς online πλατφόρμες (Youtube, κλπ) - Εγγραφή σε SD κάρτα και/ή σκληρό δίσκο μέσω USB. Θα γίνει αποδεκτή λύση η οποία θα καλύπτει όλες τις παραπάνω γενικές λειτουργίες και όλα τα ελάχιστα τεχνικά χαρακτηριστικά κάνοντας κάποιον χρήση περισσότερων ανεξάρτητων συσκευών (κονσόλα μίξης εικόνας, κονσόλα μίξης ήχου, δικτυακό PTZ controller, media player, streamer, recorder κτλ).	
	7.5 Δρομολογητής σημάτων βίντεο 12G-SDI (1 τμχ.)	
	7.6 Συσκευή εγγραφής σημάτων Video (1 τμχ.)	
	7.7 Συσκευή προσαρμογής Video σε USB (1 τμχ)	
	7.8 Οθόνη 27", IPS UHD (3 τμχ)	
	7.9 Wireless 4K multi-format presentation switch (1 τμχ.)	
	7.10 Converter SDI-12G to HDMI (3 τμχ)	
	7.11 Converter HDMI to SDI 12G (3 τμχ)	
	7.12 Φορητός υπολογιστής 13-15" (1 τμχ)	
	7.13 Μονάδα Κωδικοποίησης, απομακρυσμένης διασύνδεσης και διαχείρισης σημάτων AV (1 τμχ.)	
	7.14 Ράφι 1U για rack 19" (1 τμχ.)	
	7.15 Περιλαμβάνονται όλα τα μικροϋλικά και καλώδια για την πλήρη λειτουργία του συστήματος. Ενδεικτικοί τύποι καλωδίων: 46381, 7965E, 1812A, 1512C, 1855ENH, MRG5801	

	<p>Επιπλέον, στα μικροϋλικά περιλαμβάνονται τα ακόλουθα κουτιά:</p> <p>1 εγκιβωτισμένο πεδίο 8 βυσμάτων σήματος τύπου Female XLR-MCB8 "mic connection box"</p> <p>1 εγκιβωτισμένο πεδίο 8 βυσμάτων σήματος τύπου Male XLR-TLB8 "tie line Box"</p> <p>1 εγκιβωτισμένο πεδία 8 βυσμάτων τύπου Sreakon-LSB8 "loudspeaker box"</p> <p>1 Εγκιβωτισμένο πεδίο 8 Βυσμάτων τύπου RJ45 Cat6 STP-DCB8 "data connection box"</p> <p>1 Εγκιβωτισμένο πεδίο 8 Βυσμάτων τύπου BNC-DVB8 "digital video box".</p>	
	<p>7.16 Εγκατάσταση (Εργασία)</p> <p>Περιλαμβάνεται η εγκατάσταση του εξοπλισμού, η ρύθμιση, ο προγραμματισμός και η εκπαίδευση του προσωπικού πάνω στις λειτουργίες των προσφερομένων συστημάτων. Επιπλέον, περιλαμβάνεται ο τερματισμός όλων των βυσμάτων που απαιτούνται για τη λειτουργία του εξοπλισμού και η τοποθέτηση όλων των καλωδίων (συμπεριλαμβανομένης της δομημένης καλωδίωσης) των συσκευών εντός και εκτός Rack.</p>	
8	Κοβούκλιο για εγκατάσταση εξοπλισμού	1
		10

1. Για την προμήθεια και εγκατάσταση υλικών για την αναβάθμιση ηλεκτρικής υποδομής και συγκεκριμένα:

1) **Νέος Ηλεκτρικός Πίνακας UPS (Κίνησης)** τροφοδοτούμενος από υπάρχοντα πίνακα UΠ-Y1-2 ως συνημμένο μονογραμμικό διάγραμμα , με την ονομασία :UΠ-Y1-2.1, ήτοι κατασκευή, μεταφορά, εγκατάσταση, σύνδεση, με τα απαραίτητα υλικά και μικροϋλικά, και όλες τις εργασίες και δοκιμές για παράδοση σε πλήρη και κανονική λειτουργία,

2) **Τροποποίηση Ηλεκτρικού Πίνακα UPS (Κίνησης)** ως συνημμένο μονογραμμικό διάγραμμα , με την ονομασία :UΠ-Y1-2, ήτοι προμήθεια ,μεταφορά, τοποθέτηση και σύνδεση νέου ραγουλικού, σύνδεση με υποπίνακα αυτού, με τα απαραίτητα υλικά και μικροϋλικά, και όλες τις εργασίες και δοκιμές για παράδοση σε πλήρη και κανονική λειτουργία.

3) **Τροποποίηση Ηλεκτρικού Πίνακα Ανάγκης (Φωτισμού & Κίνησης)** ως συνημμένο μονογραμμικό διάγραμμα, με την ονομασία : ΠΑ-Y1-2, ήτοι προμήθεια, μεταφορά, τοποθέτηση και σύνδεση νέου ραγουλικού, με τα απαραίτητα υλικά και μικροϋλικά, και όλες τις εργασίες και δοκιμές για παράδοση σε πλήρη και κανονική λειτουργία

4) **Καλώδιο τύπου NYΥ** διατομής 5x16mm² τροφοδότησης πίνακα UΠ-Y1-2.1 από πίνακα UΠ-Y1-2(με βραδύκαυστο μανδύα, ελεύθερο αλογόνων, χαμηλής εκπομπής καπνού σύμφωνα με ΠΔ 41/2018) γυμνό σε σχάρα η κανάλι, τις αντίστοιχες σωληνώσεις απο ηλεκτρικό πλαστικό σωλήνα (ενδεικτικού τύπου condur η conflex) στα εκτός σχαρών η καναλιών οριζόντια & κάθετα τμήματα , τα απαιτούμενα κουτιά διακλάδωσης , την αναλογία της γραμμής από τον αντίστοιχο πίνακα.

Με την εκπόνηση των κατασκευαστικών σχεδίων, την μεταφορά επί τόπου του έργου, την εγκατάσταση συμπεριλαμβανομένων και όλων των καλωδίων, σχαρών και λοιπών μικρούλικών, τη δοκιμή της εγκατάστασης, τη θέση σε λειτουργία, την παράδοση στον κύριο του έργου και την εκπαίδευση του προσωπικού που θα λειτουργήσει την εγκατάσταση, τη σύνταξη των σχεδίων «ως κατασκευάσθη», την σύνταξη των οδηγιών (λειτουργία και συντήρηση) και την παράδοση στον κύριο του έργου πλήρους φακέλου με το τεχνικό φυλλάδιο και το εγχειρίδιο του εξοπλισμού που εγκαταστάθηκε.

ΠΙΝΑΚΕΣ 380/220V

1.1 Γενικά

Οι ηλεκτρικοί πίνακες διανομής πίνακας χαμηλής τάσης θα είναι μεταλλικοί κατάλληλοι για χωνευτή ή επίτοιχη τοποθέτηση ή και για ελεύθερη έδραση στο δάπεδο. Προορίζονται κυρίως για ηλεκτρολογικό υλικό στηριζόμενο σε ράγα DIN. Όλοι οι χειρισμοί θα γίνονται από την εμπρός πλευρά. Θα είναι επισκέψιμος από την εμπρός πλευρά.

Η κατασκευή του πίνακα χαμηλής τάσης θα πρέπει να είναι σύμφωνη με **το πρότυπο EN 60439 – 1**.

1.2 Ηλεκτρικά χαρακτηριστικά

Ο γενικός πίνακας χαμηλής τάσης θα πρέπει να έχει τα παρακάτω ηλεκτρικά χαρακτηριστικά:

Ονομαστική Ένταση λειτουργίας I_n	(βλ. μονογραμμικά σχέδια)
Ονομαστική τάση λειτουργίας	400 V (έως και 690 V)
Αριθμός Φάσεων	3Ph +N +PE
Τάση μόνωσης U_i	1000 V
Συχνότητα Λειτουργίας	50 / 60 Hz
Λειτουργία σε σύστημα γείωσης	TN (ή TT - IT)
Ρεύμα Αντοχής σε βραχυκύκλωμα I_{cw} (kA- rms/1sec	Maximum 16 kA / 1s

1.3 Κατασκευή

Το μεταλλικό μέρος του πίνακα διανομής θα είναι κατασκευασμένο από ηλεκτρολυτικά χαλύβδινο μεταλλικό έλασμα πάχους τουλάχιστον 1,5 mm με επικάλυψη θερμικά πολυμερισμένης εποξειδικής πούδρας. Για όλα τα ξεχωριστά σταθερά μεταλλικά μέρη (δηλαδή μετωπικές πλάκες, βάσεις στήριξεις του διακοπτικού υλικού, πλευρικά μεταλλικά καλύμματα κτλ) θα πρέπει να υπάρχει ηλεκτρική συνέχεια τόσο μεταξύ τους όσο και με τον αγωγό γείωσης του ηλεκτρικού πίνακα εξασφαλίζοντας τη γείωση όλων των σταθερών μεταλλικών μερών του. Σε όλα τα κινούμενα μεταλλικά μέρη (πχ πόρτες, ανοιγώμενες μετώπες) θα πρέπει να τοποθετηθεί αγωγός προστασίας (πχ πλεξίδα γείωσης).

Ο βαθμός προστασίας (IP) του ηλεκτρικού πίνακα θα είναι σύμφωνα με το **Πρότυπο IEC 60529** που θα δηλώνεται στα πιστοποιητικά δοκιμών τύπου και η κατασκευή του ηλεκτρικού πίνακα θα είναι τέτοια ώστε να επιτυγχάνεται βαθμός προστασίας: **IP 20 ή εναλλακτικά IP31**. Ο βαθμός προστασίας του ηλεκτρικού πίνακα έναντι μηχανικών κρούσεων θα πρέπει να είναι **IK07 όπως αυτός ορίζεται στο πρότυπο EN50102**.

Για την διανομή του ηλεκτρικού ρεύματος στα διάφορα κυκλώματα του ηλεκτρικού πίνακα θα πρέπει να χρησιμοποιούνται κατά το δυνατό προκατασκευασμένες διανομές. Ειδικότερα: α) η κύρια διανομή στον ηλεκτρικό πίνακα θα πρέπει να γίνεται με χρήση τυποποιημένων μπλοκ διανομής και β) η διανομή σε σειρά μικροαυτόματων διακοπών θα πρέπει να γίνεται με την χρήση τυποποιημένων γεφυρών χαλκού κατάλληλης ονομαστικής έντασης. Σήμανση Πίνακα Διανομής, Σήμανση Συσκευών: Στην εμπρός του όψη ο ηλεκτρικός πίνακας θα φέρει πινακίδα με το όνομα, την διεύθυνση του κατασκευαστή και τον αριθμό παραγωγής (ή άλλο χαρακτηριστικό στοιχείο του έργου). Κάθε συσκευή θα φέρει την ονομασία της σύμφωνα με τα μονογραμμικά σχέδια επιτρέποντας στον χρήστη τον σαφή διαχωρισμό των κυκλωμάτων που αφορά κάθε συσκευή. Η σήμανση πρέπει να είναι ανθεκτική και σωστά τοποθετημένη σε κάθε συσκευή. Στο εσωτερικό του ηλεκτρικού πίνακα θα υπάρχει σήμανση των μπαρών κάθε φάσης (αλλά και των μπαρών ουδέτερου και γείωσης. Επίσης θα υπάρχει πλήρης σήμανση όλων των καλωδίων των βοηθητικών κυκλωμάτων.

1.4 Πιστοποιητικά δοκιμών τύπου και σειράς

Ο ηλεκτρικός πίνακας θα πρέπει να πληρεί τις απαιτήσεις των εξής δοκιμών τύπου σύμφωνα με το πρότυπο **EN 60439-1**:

- 1. Δοκιμή ανύψωσης θερμοκρασίας**
- 2. Δοκιμή διηλεκτρικής στάθμης**
- 3. Δοκιμή αντοχής σε βραχυκυκλώματα**
- 4. Δοκιμή αξιοπιστίας των συστημάτων προστασίας**
- 5. Δοκιμή των αποστάσεων περιθωρίων και ερπυσμού**
- 6. Δοκιμή της μηχανικής λειτουργίας**
- 7. Δοκιμή του βαθμού προστασίας.**

Επίσης θα πρέπει να εκτελεστούν οι παρακάτω δοκιμές σειράς και να εκδοθεί το αντίστοιχο πρωτόκολλο δοκιμών σειράς:

- 1. Έλεγχος της συνδεσμολογίας και έλεγχος των βοηθητικών κυκλωμάτων**
- 2. Διηλεκτρική δοκιμή**
- 3. Έλεγχος των συσκευιών προστασίας και συνέχειας του κυκλώματος γείωσης**

Σε καμία περίπτωση **δεν θα γίνονται δεκτοί πίνακες** οι οποίοι δεν διαθέτουν κάποιο από τα παραπάνω πιστοποιητικά τύπου ή δεν έχουν διενεργηθεί όλες οι δοκιμές σειράς.

1.5 Διασφάλιση ποιότητας

Ο πίνακας θα φέρει υποχρεωτικά τη σήμανση “**CE**” σύμφωνα με τις Ευρωπαϊκές Οδηγίες Νέας Προσέγγισης **73/23** , **89/336** και **93/68**.

Ο κατασκευαστής ηλεκτρικών πινάκων θα πρέπει να διαθέτει σύστημα διασφάλισης ποιότητας **ISO 9001 ISO 14001** για την κατασκευή-συναρμολόγηση πινάκων χαμηλής τάσης. Το τμήμα ποιοτικού ελέγχου του κατασκευαστή θα είναι υπεύθυνο για την διεξαγωγή των δοκιμών σειράς που αναφέρθηκαν στην προηγούμενη παράγραφο εκδίδοντας το αντίστοιχο πιστοποιητικό. Επίσης μαζί με τον ηλεκτρικό πίνακα χαμηλής τάσης θα πρέπει να παραδοθούν μονογραμμικά και πολυγραμμικά ηλεκτρολογικά σχέδια κατασκευής του ηλεκτρικού πίνακα χαμηλής τάσης.

2. Για την προμήθεια και εγκατάσταση υλικών για την αναβάθμιση και τροποποίηση φωτισμού και συγκεκριμένα :

--Υφιστάμενο Φωτιστικό σημείο χειριζόμενο από οιαδήποτε σύστημα (DALI, KNX - dimming - ανιχνευτές κίνησης - τοπικούς διακόπτες), συμπεριλαμβανομένων των μονοφασικών η τριφασικών καλωδίων N2XH-J 1,5 η 2,5 mm² & ειδικό καλώδιο θωρακισμένο 4 συνεστραμμένων αγωγών τύπου YCYM διατομής 2x2x0,8mm

-Φωτιστικό Σημείο χειριζόμενο από οιαδήποτε σύστημα (DALI, KNX - dimming - ανιχνευτές κίνησης - τοπικούς διακόπτες) ,συμπεριλαμβανομένων των μονοφασικών η τριφασικών καλωδίων N2XH-J 1,5 η 2,5 mm² & ειδικό καλώδιο θωρακισμένο συνεστραμμένων αγωγών τύπου YCYM διατομής 2x2x0,8mm (με βραδύκαυστο μανδύα , ελεύθερο αλογόνων, χαμηλής εκπομπής καπνού σύμφωνα με ΠΔ 41/2018), γυμνό σε σχάρα, τις αντίστοιχες σωληνώσεις από ηλεκτρικό πλαστικό σωλήνα (ενδεικτικού τύπου condur η conflex) στα εκτός σχαρών οριζόντια & κάθετα τμήματα, τα απαιτούμενα κουτιά διακλάδωσης, την αναλογία της γραμμής από τον αντίστοιχο πίνακα ,για παράδοση του φωτιστικού σε λειτουργία.

-Νέο driver υπαρχόντων φωτιστικών σωμάτων εντός κυτίου από συνθετικό υλικό, προκαλωδιωμένο με κατάλληλο καλώδιο τόσο για την “είσοδο” 220~240VAC όσο και για την “έξοδο” 24VDC. Θα είναι κατάλληλο για “φορτίο” max ισχύος έως και 35W και θα έχει δείκτη προστασίας έναντι στερεών και υγρασίας IP20 τουλάχιστον. Θα φέρει σήμανση CE και ο κατασκευαστής του θα πρέπει να είναι πιστοποιημένος κατά **ISO 9001:2015.**, ήτοι προμήθεια, μεταφορά, τοποθέτηση και σύνδεση αυτού με τα υπάρχοντα φωτιστικά DALI 35W-24VDC 90235-1241

-Controller συστήματος ελέγχου φωτισμού KNX μετά των οργάνων ελέγχου & μέτρησης, πλήρες με την εργασία εγκατάστασης, σύνδεσης, ρύθμισης, ελέγχου & δοκιμών

-Controller συστήματος ελέγχου ρολών KNX μετά των οργάνων ελέγχου & μέτρησης, πλήρες με την εργασία εγκατάστασης, σύνδεσης, ρύθμισης, ελέγχου & δοκιμών

- με την αποξήλωση και απομάκρυνση όλων των υλικών & εξαρτημάτων των υπαρχόντων Driver φωτισμού και συγκέντρωση σε κάδους, με χειρωνακτική εργασία, λαμβάνοντας όλα τα απαραίτητα μέτρα για την αποφυγή ζημιών και ατυχημάτων σε όλους του εσωτερικούς χώρους για παράδοση του χώρου για και νέες εργασίες. Τα μηχανήματα των driver μπορεί να μεταφερθούν στην ανακύκλωση χωρίς να τεμαχισθούν πρώτα. Στην δαπάνη του παρόντος άρθρου είναι και το τέλος ανακύκλωσης, και η δαπάνη μεταφοράς.

- με τις οικοδομικές εργασίες στον χώρο της πρώην αίθουσα πολυμέσων, για την επικαιροποίηση του εξοπλισμού της ως περιγράφεται στην Τεχνική Περιγραφή/Προδιαγραφές του παρόντος έργου, όπως αποξηλώσεις και απομάκρυνση (οικοδομικές εργασίες μικρής κλίμακας) τμημάτων της ψευδοροφής ώστε να γίνουν οι απαραίτητες εγκαταστάσεις σχαρών ασθενών ρευμάτων, η εγκατάσταση των νέων driver φωτιστικών και γενικά όλες οι απαραίτητες Η/Μ εγκαταστάσεις, λαμβάνοντας όλα τα απαραίτητα μέτρα για την αποφυγή ζημιών και ατυχημάτων σε όλους του εσωτερικούς χώρους για παράδοση του χώρου σε πλήρη και κανονική λειτουργία.

Με την εκπόνηση των κατασκευαστικών σχεδίων, την μεταφορά επί τόπου του έργου, την εγκατάσταση συμπεριλαμβανομένων και όλων των καλωδίων, σχαρών και λοιπών μικρούλικών, τη δοκιμή της εγκατάστασης, τη θέση σε λειτουργία, την παράδοση στον κύριο του έργου και την εκπαίδευση του προσωπικού που θα λειτουργήσει την εγκατάσταση, τη σύνταξη των σχεδίων «ως κατασκευάσθη», την σύνταξη των οδηγιών (λειτουργία και συντήρηση) και την παράδοση στον κύριο του έργου πλήρους φακέλου με το τεχνικό φυλλάδιο και το εγχειρίδιο του εξοπλισμού που εγκαταστάθηκε.

3. Για την προμήθεια του εξοπλισμού και υλικών για φωτισμό ανάδειξης ομιλητών και προεδρείου και συγκεκριμένα:

-Φωτιστικό σώμα ανάδειξης ομιλητών και προεδρείου μετά του καλωδίου τροφοδότησης αυτού τύπου NYΥ 3Χ1,5 mm² και του καλωδίου χειρισμού συστήματος DALI τύπου : ειδικό καλώδιο θωρακισμένο 4 συνεστραμμένων αγωγών τύπου YCYM διατομής 2x2x0,8mm,

- Ράγα για τοποθέτηση φωτιστικών σωμάτων ανάδειξης προεδρείου και ομιλητών DALI ,συμπεριλαμβανομένων των μονοφασικών η τριφασικών καλωδίων N2XH-J 1,5 η 2,5 mm² & ειδικό καλώδιο θωρακισμένο 4 συνεστραμμένων αγωγών τύπου YCYM διατομής 2x2x0,8mm

-Φωτιστικό Σημείο χειριζόμενο από οιαδήποτε σύστημα (DALI, KNX - dimming - ανιχνευτές κίνησης - τοπικούς διακόπτες) ,συμπεριλαμβανομένων των μονοφασικών η τριφασικών καλωδίων N2XH-J 1,5 η 2,5 mm² & ειδικό καλώδιο θωρακισμένο 4 συνεστραμμένων αγωγών τύπου YCYM διατομής 2x2x0,8mm (με βραδύκαυστο μανδύα, ελεύθερο αλογόνων, χαμηλής εκπομπής καπνού σύμφωνα με ΠΔ 41/2018), γυμνό σε σχάρα, τις αντίστοιχες σωληνώσεις από ηλεκτρικό πλαστικό σωλήνα (ενδεικτικού τύπου condur η conflex) στα εκτός σχαρών οριζόντια & κάθετα τμήματα, τα απαιτούμενα κουτιά διακλάδωσης, την αναλογία της γραμμής από τον αντίστοιχο πίνακα, για παράδοση της ράγας σε λειτουργία.

ΦΩΤΙΣΜΟΣ

- **Φωτιστικό σώμα ανάδειξης ομιλητών και προεδρείου**

Προβολέας LED, πλήρως ρυθμιζόμενος , που είναι τοποθετημένος σε ράγα και διαθέτει καθολικό αντάπτορα. Είναι το ιδανικό προϊόν για ένα προσαρμοσμένο σύστημα φωτισμού που μπορεί να αναδείξει οποιοδήποτε περιβάλλον. Εξοπλισμένο με ανακλαστήρα από αποδοτικό, υψηλής γυαλάδας αλουμίνιο, διαθέτει τις τελευταίας γενιάς LED. Χαρακτηρίζεται από μεγάλη διάρκεια ζωής και εξαιρετική διατήρηση ροής φωτός. Χάρη στην τεχνολογία LED, αυτός ο νέος προβολέας επιτρέπει την ανάπτυξη ολοένα και πιο εξελιγμένων και αποτελεσματικών σεναρίων φωτισμού με σημαντική εξοικονόμηση ενέργειας.

Ρύθμιση με DIP switch: Το φωτιστικό σώμα διαθέτει ενσωματωμένο οδηγό DIP switch για τη ρύθμιση του ρεύματος εξόδου. Αυτό θα επιτρέψει την επιλογή της σωστής ροής φωτός για κάθε σχέδιο φωτισμού. Η δυνατότητα επιλογής του απαραίτητου ρεύματος οδηγού LED θα σας επιτρέψει να έχετε την κατάλληλη ποσότητα ενέργειας προσαρμοσμένη στις απαιτήσεις κάθε σεναρίου. Η επιλογή χαμηλότερου ρεύματος θα αυξήσει την απόδοση και θα βελτιώσει την εξοικονόμηση ενέργειας, ενώ ένα υψηλότερο ρεύμα θα παρέχει περισσότερη φωτεινότητα και θα επιτρέψει τη μείωση του αριθμού των φωτιστικών που εγκαθίστανται.

Ενδεικτικός τύπος: Disano / 1710 Krypton B 30W DALI με driver casambi

- **Ράγα φωτισμού για τοποθέτηση φωτιστικών σωμάτων**

Ράγα αγωγών: Το σύστημα ράγας είναι ένα τριφασικό μικτό σύστημα με δύο επιπλέον αγωγούς για την διαχείριση οποιουδήποτε σήματος (π.χ. DALI, DMX κ.λπ.).

Ενδεικτικός τύπος: Fosnova / DALI Omnitrack PLUS

- **Τροφοδοτικό 24VDC DALI ισχύος 35W.**

Τροφοδοτικό εντός κυτίου από συνθετικό υλικό. Το τροφοδοτικό θα είναι προκαλωδιωμένο με κατάλληλο καλώδιο τόσο για την “είσοδο” 220~240VAC όσο και για την “έξοδο” 24VDC. Θα είναι κατάλληλο για “φορτίο” max ισχύος έως και 35W και θα έχει δείκτη προστασίας έναντι στερεών και υγρασίας IP20 τουλάχιστον. Θα φέρει σήμανση CE και ο κατασκευαστής του θα πρέπει να είναι πιστοποιημένος κατά ISO 9001:2015.

- **Τροφοδοτικό 24VDC DALI ισχύος 60W.**

Τροφοδοτικό εντός κυτίου από συνθετικό υλικό. Το τροφοδοτικό θα είναι προκαλωδιωμένο με κατάλληλο καλώδιο τόσο για την “είσοδο” 220~240VAC όσο και για την “έξοδο” 24VDC. Θα είναι κατάλληλο για “φορτίο” max ισχύος έως και 60W και θα έχει δείκτη προστασίας έναντι στερεών και υγρασίας IP20 τουλάχιστον. Θα φέρει σήμανση CE και ο κατασκευαστής του θα πρέπει να είναι πιστοποιημένος κατά ISO 9001:2015.

- **Τροφοδοτικό 24VDC DALI ισχύος 100W.**

Τροφοδοτικό εντός κυτίου από συνθετικό υλικό. Το τροφοδοτικό θα είναι προκαλωδιωμένο με κατάλληλο καλώδιο τόσο για την “είσοδο” 220~240VAC όσο και για την “έξοδο” 24VDC. Θα είναι κατάλληλο για “φορτίο” max ισχύος έως και 100W και θα έχει δείκτη προστασίας έναντι στερεών και υγρασίας IP20 τουλάχιστον. Θα φέρει σήμανση CE και ο κατασκευαστής του θα πρέπει να είναι πιστοποιημένος κατά ISO 9001:2015.

- **Τροφοδοτικό 24VDC DALI ισχύος 150W.**

Τροφοδοτικό εντός κυτίου από συνθετικό υλικό. Το τροφοδοτικό θα είναι προκαλωδιωμένο με κατάλληλο καλώδιο τόσο για την “είσοδο” 220~240VAC όσο και για την “έξοδο” 24VDC. Θα είναι κατάλληλο για “φορτίο” max ισχύος έως και 150W και θα έχει δείκτη προστασίας έναντι στερεών και υγρασίας IP20 τουλάχιστον. Θα φέρει σήμανση CE και ο κατασκευαστής του θα πρέπει να είναι πιστοποιημένος κατά ISO 9001:2015.

ΣΥΣΤΗΜΑ ΕΛΕΓΧΟΥ ΦΩΤΙΣΜΟΥ KNX

Γενικά

Το KNX είναι διεθνές πρότυπο και οι προδιαγραφές του επιβλέπονται από τον οργανισμό KNX που εδρεύει στις Βρυξέλλες. Είναι ένα ανοικτό standard του οποίου βασική ιδιότητα είναι ότι συσκευές από διαφορετικούς κατασκευαστές πιστοποιημένες σύμφωνα με αυτό το πρότυπο, μπορούν να συνυπάρχουν, να συνδυάζονται και να επικοινωνούν επάνω στο ίδιο σύστημα.

Ως το πιο επιτυχημένο διεθνές πρότυπο παγκόσμια, το KNX, υιοθετείται ολοένα και από περισσότερους κατασκευαστές ηλεκτρικών και ηλεκτρονικών συσκευών οι οποίοι τις κατασκευάζουν συμβατές με το σύστημα ή φροντίζουν να παρέχουν επικοινωνία με αυτό

Οι συσκευές KNX, συνδέονται επάνω στο ίδιο δίκτυο και κατατάσσονται σε 4 μεγάλες κατηγορίες:

A. Συσκευές συστήματος (Τροφοδοτικά, συσκευές επικοινωνίας κλπ)

B. Συσκευές Εισόδου (Αισθητήρια – πληκτρολόγια, δυαδικές εισοδοι, αναλογικές εισοδοι)

Γ. Συσκευές εξόδου (Ελεγχόμενες επαφές ρελέ, dimmers)

Δ. Συνδυασμένες συσκευές Εισόδου – εξόδου, επεξεργασίας, επικοινωνίας και μετατροπής πρωτοκόλλων για επικοινωνία με άλλα συστήματα.

Η διασύνδεση των συσκευών και δικτύων KNX γίνεται με όλα τα διαθέσιμα φυσικά μέσα (Χάλκινους αγωγούς, οπτικές ίνες, Δίκτυα Ethernet και ασύρματα μέσω RF.

Προδιαγραφές εγκατάστασης KNX εντός της αίθουσας

Οι συσκευές KNX διασυνδέονται μέσω θωρακισμένου καλωδίου 4 συνεστραμμένων αγωγών τύπου YCYM 2x2x0,8mm. Το ένα ζεύγος αγωγών (κόκκινο μαύρο) χρησιμοποιείται για τη διασύνδεση των συσκευών μέσω του πρωτοκόλλου KNX και άλλο ζεύγος (κίτρινο – άσπρο) αποτελεί αμοιβό ζεύγος που χρησιμοποιείται συνήθως για την επιπλέον τροφοδότηση συσκευών KNX που το απαιτούν.

Το δίκτυο KNX αποτελείται υποδίκτυα τις γραμμές και τις περιοχές. Κάθε γραμμή ή περιοχή αποτελείται πάντα από ένα Τροφοδοτικό, τα καλώδια KNX και τις KNX συσκευές και θα πρέπει να ικανοποιεί τους παρακάτω κατασκευαστικούς περιορισμούς:

- Η καλωδιακή απόσταση μεταξύ δύο συσκευών KNX που επικοινωνούν δεν μπορεί να υπερβαίνει τα 750m.
- Η καλωδιακή απόσταση μιας συσκευής KNX από το τροφοδοτικό της γραμμής δεν επιτρέπεται να υπερβαίνει τα 350μ.
- Το καλώδιο KNX, μπορεί να διακλαδώνεται σε όσους κλάδους μας εξυπηρετεί στην εγκατάσταση εφόσον ικανοποιούνται οι περιορισμοί 1 και 2 παραπάνω και το άθροισμα όλων των κλάδων της γραμμής KNX δεν υπερβαίνει τα 1200μ.
- Το άθροισμα των συσκευών που διασυνδέονται με την ίδια γραμμή KNX και τροφοδοτούνται μέσω του ίδιου τροφοδοτικού, εξαρτάται από το άθροισμα των ρευμάτων που απαιτεί η κάθε συσκευή KNX και τη δυναμικότητα του τροφοδοτικού. Δεν θα πρέπει σε καμιά περίπτωση να γίνεται υπέρβαση του 70% της δυναμικότητας ρεύματος του τροφοδοτικού κατά τη φάση .
- Σε καμιά περίπτωση οι συσκευές που διασυνδέονται επάνω σε μια γραμμή KNX δεν μπορούν να υπερβαίνουν τις 255 σε αριθμό έστω και αν η κατανάλωσή τους καλύπτεται από τη δυναμικότητα του τροφοδοτικού.

Απαιτήσεις εγκατάστασης του καλωδίου KNX

- Το Καλώδιο KNX κατατάσσεται στα ασθενή ρεύματα και θα πρέπει να τηρούνται οι κανονισμοί εγκατάστασης ασθενών ρευμάτων.
- Το καλώδιο KNX δύναται να εγκαθίσταται ακόμα και στον ίδιο σωλήνα με τις γραμμές των 230Vac αρκεί να τηρείται η προδιαγραφή κατάληψης μόνον του 60% της διατομής του σωλήνα από το σύνολο των εγκατεστημένων καλωδίων
- Το καλώδιο KNX δύναται να εγκαθίσταται σε σχάρες καλωδίων μαζί με γραμμές 230VAC
- Συστήνεται οι περιπτώσεις 2 και 3 να εφαρμόζονται μόνον όταν δεν υπάρχει άλλη επιλογή.
- Οι διακλαδώσεις του καλωδίου KNX πρέπει να γίνονται σε επισκέψιμα τμήματα της εγκατάστασης. Σαν τέτοια συστήνονται οι ίδιες οι συσκευές KNX και οι ηλεκτρικοί πίνακες στους οποίους είναι εγκατεστημένες KNX συσκευές
- Σε κάθε διακλάδωση θα πρέπει να φροντίζεται η συνέχεια τόσο των 4 αγωγών του καλωδίου όσο και του γυμνού αγωγού της θωράκισης.
- Σε κάθε κλάδο του δικτύου KNX, πρέπει να φροντίζεται η γείωση του γυμνού αγωγού θωράκισης από τη μια πλευρά του καλωδίου μόνον. Συστήνεται η σύνδεση με τη γείωση να γίνεται μέσα στους ηλεκτρικούς πίνακες. Στη περίπτωση που ένα καλώδιο KNX διασυνδέει δύο πίνακες, και πάλι γειώνεται σε μια από τις πλευρές του.

- Απαγορεύονται οι κλειστοί βρόγχοι σε οποιονδήποτε κλάδο του δικτύου KNX.

Συσκευές KNX

Τροφοδοτικό KNX

Τροφοδοτικά ράγας KNX με διαγνωστικό έλεγχο

Για την τροφοδοσία όλων των συνδρομητών KNX του συστήματος θα χρησιμοποιηθούν ειδικά πιστοποιημένα KNX τροφοδοτικά που θα φέρουν τις απαραίτητες σημάνσεις και θα διαθέτουν ενδεικτικά και λειτουργίες διαγνωστικού ελέγχου.

Για την εύκολη και γρήγορη αναγνώριση σφαλμάτων στη γραμμή επικοινωνίας/τροφοδοσίας KNX τα τροφοδοτικά θα πρέπει να διαθέτουν οπτικές ενδείξεις με LED στην πρόσοψή τους ενώ θα πρέπει να υπάρχει η δυνατότητα εκτεταμένων διαγνωστικών και εποπτικών εργαλείων μέσω communication objects στο λογισμικό προγραμματισμού ETS.

Τα τροφοδοτικά με διαγνωστικό έλεγχο θα πρέπει να είναι διαθέσιμα σε τουλάχιστον 2 εκδόσεις διαφορετικής ισχύος με ονομαστικό ρεύμα 320 ή 640 mA και θα πρέπει να διαθέτουν τα κάτωθι χαρακτηριστικά:

Τάση τροφοδοσίας	US: 85...265 V AC, 50/60 Hz
KNX έξοδος τάσης I1 με ενσωματωμένο τσοκ	UN: 30 V DC +1/-2 V, SELV
KNX έξοδος τάσης I2 με ενσωματωμένο τσοκ	UN: 30 V DC +1/-2 V, SELV
Ονομαστικό ρεύμα IN	640 mA (άθροισμα των εξόδων I1 + I2) 320 mA (άθροισμα των εξόδων I1 + I2)
Σύνδεση	KNX - με τυποποιημένο ακροδέκτη/κλέμμα Bus σε χρώμα κόκκινο-μαύρο Τροφοδοσία – ακροδέκτες με βίδες Βοηθητική τάση εξόδου – ακροδέκτες με βίδες
Ενδεικτικά LED στην πρόσοψη του τροφοδοτικού	Παρουσία τάσης τροφοδοσίας στην είσοδο της μονάδας (UN: OK LED πράσινο) Υπερφόρτιση της εξόδου του τροφοδοτικού ($I > I_{max LED}$ κόκκινο) Κατανάλωση ρεύματος στη γραμμή bus από την έξοδο του τροφοδοτικού (Bus current LED-7 LED με ένδειξη ανά 100 mA) Ομαλή μετάδοση δεδομένων στη γραμμή bus (telegram LED)

	Παρουσία σφάλματος στην επικοινωνία (communication error LED) Μπουτόν reset και LED
Βαθμός προστασίας	IP 20 σύμφωνα με το πρότυπο EN 60529
Εγκατάσταση	Σε ράγα DIN 35 mm σύμφωνα με το πρότυπο EN 60715
Πλάτος	4 στοιχεία των 18 mm

Μέσω communication objects το τροφοδοτικό θα πρέπει να είναι σε θέση να μεταδίδει στο λογισμικό ETS πληροφορίες όπως: Τάση τροφοδοσίας: OK, υπερφόρτιση $I > I_{max}$, ολικό ρεύμα γραμμής bus $I >$ ονομαστικό ρεύμα I_n , τάση γραμμής bus U_n , ρεύμα γραμμής bus, ρεύμα I_2 και ολικό ρεύμα $I=I_1+I_2$ (σε περίπτωση που το τροφοδοτικό διαθέτει 2 εξόδους), ώρες λειτουργίας, ώρες λειτουργίες από τελευταία εκκίνηση και αριθμός εκκινήσεων.

Πιστοποίηση ποιότητας

Ο προμηθευτής των τροφοδοτικών με διαγνωστικό έλεγχο KNX, θα πρέπει να διατηρεί αποδεκτό σύστημα διασφάλισης ποιότητας των προϊόντων και υπηρεσιών και να επιδεικνύει συμμόρφωση σε πιστοποίηση **ISO 9001 η οποία παρέχεται από ανεξάρτητο πιστοποιημένο φορέα. Οι συσκευές θα πρέπει να συνοδεύονται από δήλωση συμμόρφωσης CE και δήλωση RoHS οικολογικής κατασκευής.**

Ενδεικτικός Τύπος ABB SV/S30.640.5.1 (640 mA) και SV/S30.320.2.1 (320 mA)

Τροφοδοτικά ράγας KNX, 640 mA

Για την τροφοδοσία όλων των συνδρομητών KNX του συστήματος θα χρησιμοποιηθούν ειδικά πιστοποιημένα KNX τροφοδοτικά που θα φέρουν τις απαραίτητες σημάνσεις, με ενσωματωμένο τσοκ και δυνατότητα τροφοδοσίας με μεγάλο εύρος τάσης εισόδου. Η έξοδος των τροφοδοτικών αυτών στη γραμμή bus θα είναι απομονωμένη από την τροφοδοσία της συσκευής, θα επιτηρεί την τάση τροφοδοσίας (SELV) του κυκλώματος KNX και θα διαθέτει προστασία από υπερφόρτιση και βραχυκύκλωμα.

Τεχνικά χαρακτηριστικά τροφοδοτικών:

Τάση τροφοδοσίας	US: 85...265 V AC, 50/60 Hz
KNX έξοδος τάσης I1 με ενσωματωμένο τσοκ	UN: 30 V DC +1/-2 V, SELV
KNX έξοδος τάσης I2 χωρίς τσοκ	UN: 30 V DC +1/-1 V, SELV
Ονομαστικό ρεύμα I_N	640 mA (άθροισμα των εξόδων I1 + I2)
Σύνδεση	KNX - με τυποποιημένο ακροδέκτη/κλέμμα Bus σε χρώμα κόκκινο-μαύρο Τροφοδοσία – ακροδέκτες με βίδες

	Βοηθητική τάση εξόδου 30 V DC – ακροδέκτες με βίδες
Ενδεικτικά LED στην πρόσοψη του τροφοδοτικού	Πράσινο: Τροφοδοσία και τάση εξόδου OK Κόκκινο: Υπερφόρτιση
Βαθμός προστασίας	IP 20 σύμφωνα με το πρότυπο EN 60529
Εγκατάσταση	Σε ράγα DIN 35 mm σύμφωνα με το πρότυπο EN 60715
Πλάτος	4 στοιχεία των 18 mm

Πιστοποίηση ποιότητας

Ο προμηθευτής των τροφοδοτικών KNX, θα πρέπει να διατηρεί αποδεκτό σύστημα διασφάλισης ποιότητας των προϊόντων και υπηρεσιών και να επιδεικνύει συμμόρφωση σε πιστοποίηση **ISO 9001 η οποία παρέχεται από ανεξάρτητο πιστοποιημένο φορέα. Οι συσκευές θα πρέπει να συνοδεύονται από δήλωση συμμόρφωσης CE και δήλωση RoHS οικολογικής κατασκευής.**

Ενδεικτικός Τύπος ABB SV/S30.640.3.1 (640 mA)

Τροφοδοτικά ράγας KNX, 320 & 160 mA

Για την τροφοδοσία όλων των συνδρομητών KNX του συστήματος θα χρησιμοποιηθούν ειδικά πιστοποιημένα KNX τροφοδοτικά που θα φέρουν τις απαραίτητες σημάνσεις, με ενσωματωμένο τσοκ και δυνατότητα τροφοδοσίας με μεγάλο εύρος τάσης εισόδου. Η έξοδος των τροφοδοτικών αυτών στη γραμμή bus θα είναι απομονωμένη από την τροφοδοσία της συσκευής, θα επιτηρεί την τάση τροφοδοσίας (SELV) του κυκλώματος KNX και θα διαθέτει προστασία από υπερφόρτιση και βραχυκύκλωμα.

Τεχνικά χαρακτηριστικά τροφοδοτικών:

Τάση τροφοδοσίας	US: 85...265 V AC, 50/60 Hz
KNX έξοδος τάσης II με ενσωματωμένο τσοκ	UN: 30 V DC +1/-2 V, SELV
Ονομαστικό ρεύμα IN	320 ή 160 mA
Σύνδεση	KNX - με τυποποιημένο ακροδέκτη/κλέμμα Bus σε χρώμα κόκκινο-μαύρο Τροφοδοσία – ακροδέκτες με βίδες
Ενδεικτικά LED στην πρόσοψη του τροφοδοτικού	Πράσινο: Τροφοδοσία και τάση εξόδου OK Κόκκινο: Υπερφόρτιση

Βαθμός προστασίας	IP 20 σύμφωνα με το πρότυπο EN 60529
Εγκατάσταση	Σε ράγα DIN 35 mm σύμφωνα με το πρότυπο EN 60715
Πλάτος	4 στοιχεία των 18 mm

Πιστοποίηση ποιότητας

Ο προμηθευτής των τροφοδοτικών KNX, θα πρέπει να διατηρεί αποδεκτό σύστημα διασφάλισης ποιότητας των προϊόντων και υπηρεσιών και να επιδεικνύει συμμόρφωση σε πιστοποίηση **ISO 9001** η οποία παρέχεται από ανεξάρτητο πιστοποιημένο φορέα. Οι συσκευές θα πρέπει να συνοδεύονται από δήλωση συμμόρφωσης **CE** και δήλωση **RoHS** οικολογικής κατασκευής.

Ενδεικτικός Τύπος ABB SV/S30.320.1.1 (320 mA) και SV/S30.160.1.1 (160 mA)

Προσαρμοστής Γραμμής / περιοχής KNX

Προσαρμοστής σύνδεσης τεχνολογίας (KNX) για τη λογική σύνδεση και ηλεκτρική απομόνωση γραμμών και περιοχών.

Η συσκευή τοποθετείται σε ράγα πίνακα DIN.

Περιλαμβάνεται κλέμμα για τη σύνδεση της συσκευής με το δίκτυο BUS, χωρίς να απαιτείται η χρήση ράγας δεδομένων.

Πλάτος: 7 στοιχεία = 126mm

Η συσκευή περιλαμβάνει κλέμμα BUS

Τροφοδοτικό 24V

Κατάλληλο για την τροφοδοσία:

- 24V Δυαδικών εισόδων KNX
- IC 1 Ελεγκτή internet KNX
- Οθόνης αφής IP 10" KNX
- Δρομολογητή KNX IP

Η συσκευή τοποθετείται σε ράγα πίνακα DIN 50022 και έχει ενσωματωμένη προστατευτική διάταξη έναντι βραχυκυκλώματος και υπερφόρτισης.

Τροφοδοσία: AC 230V, 50 – 60 Hz

Τάση εξόδου: DC 24 V +/- 3 %

Ρεύμα εξόδου: max. 1,25 A

Πλάτος: 4 στοιχεία = 72mm

Η συσκευή περιλαμβάνει κλέμμα BUS και κάλυμμα καλωδίων

IP Router ράγας KNX

Το IP Router ράγας θα χρησιμοποιηθεί για να διασυνδέσει το σύστημα αυτοματισμού KNX με ένα δίκτυο Ethernet. Η συσκευή θα πρέπει να χρησιμοποιεί το πρωτόκολλο επικοινωνίας KNX

net/IP (Routing και Tunneling). Οι συσκευές αυτές θα είναι κατάλληλες για τοποθέτηση σε ράγα DIN, θα είναι πιστοποιημένες κατά KNX και θα φέρουν τις κατάλληλες σημάνσεις.

Τα IP Router θα πρέπει να διαθέτουν τα κάτωθι χαρακτηριστικά:

- Τάση τροφοδοσίας 12 ... 30 V DC (+10% / -15%) ή PoE (IEEE 802.3 af class 1)
- Νέα θέση υποδοχής RJ45
- Οι συσκευές KNX μπορούν να προγραμματιστούν με το ETS μέσω τοπικού δικτύου LAN
- Η διεύθυνση IP δίνεται ή λαμβάνεται από DHCP server
- 5 διαθέσιμοι tunneling servers
- Διαθέσιμος πίνακας φίλτρων 8k (κύρια group 0...31)
- Η επικοινωνία multicast θα πρέπει να μπορεί να μετατραπεί σε unicast. Έως 10 συσκευές IPR/S3.1.1 μπορούν να επικοινωνήσουν μέσω unicast
- Διαθέσιμη ένδειξη σφάλματος τάσης στη γραμμή bus
- Διαθέσιμη λειτουργία bus και group monitor
- Διαθέσιμο διαγνωστικό και εργαλείο εγκατάστασης

Τεχνικά χαρακτηριστικά:

Κατανάλωση ισχύος	Μέγιστο 1,8 W
Ενδεικτικά LED στην πρόσοψη του IP Router	Πράσινο: Ένδειξη τρόπου λειτουργίας Κίτρινο: Ένδειξη παρουσίας σύνδεσης LAN/LINK Κίτρινο: Τηλεγράφημα KNX
Περίβλημα	Ελεύθερο αλογόνου
Διεπαφές	1 KNX 1 LAN
Σύνδεση	KNX - με τυποποιημένο ακροδέκτη/κλέμμα Bus σε χρώμα κόκκινο-μαύρο LAN – ενσωματωμένη υποδοχή RJ45
Βαθμός προστασίας	IP 20 σύμφωνα με το πρότυπο EN 60529

Εγκατάσταση	Σε ράγα DIN 35 mm σύμφωνα με το πρότυπο EN 60715
Πλάτος	2 στοιχεία των 18 mm
Κατασκευαστής	ABB
Ενδεικτικός τύπος υλικού	IPR/S 3.1.1

Πιστοποίηση ποιότητας

Ο προμηθευτής των IP router KNX, θα πρέπει να διατηρεί αποδεκτό σύστημα διασφάλισης ποιότητας των προϊόντων και υπηρεσιών και να επιδεικνύει συμμόρφωση σε **πιστοποίηση ISO 9001 η οποία παρέχεται από ανεξάρτητο πιστοποιημένο φορέα. Οι συσκευές θα πρέπει να συνοδεύονται από δήλωση συμμόρφωσης CE και δήλωση RoHS οικολογικής κατασκευής.**

Ενδεικτικός Τύπος ABB IPR/S 3.1.1

Ελεγκτές φωτεινότητας (dimmer) KNX, ράγας

Dimmer λαμπτήρων LED, τεσσάρων (4-fold) ή έξι (6-fold) καναλιών, ράγας Πολυκάναλο dimmer ιδανικό για ρύθμιση φωτεινότητας λαμπτήρων retrofit LED (LEDi), για λαμπτήρες πυράκτωσης, αλογόνου χαμηλής τάσης με συμβατικούς ή ηλεκτρονικούς μετασχηματιστές και λαμπτήρων οικονομίας. Με αυτόματη αναγνώριση φορτίου (με δυνατότητα απενεργοποίησης). Με ξεχωριστό ακροδέκτη ουδετέρου για κάθε κανάλι και δυνατότητα γεφύρωσης των καναλιών για επαύξηση φορτίου. Αν απαιτηθεί όλοι οι έξοδοι μπορούν να χειριστούν παράλληλα. Ελάχιστο φορτίο 2 W. Δυνατότητα χειροκίνητου ελέγχου από τη συσκευή χωρίς τάση δικτύου bus ή χωρίς να έχει προγραμματιστεί. Διαθέτει για κάθε κανάλι ένα φωτιζόμενο LED μπουτόν ελέγχου (με δυνατότητα ένδειξης κατάστασης) για λειτουργία ON και OFF καθώς και αύξηση ή μείωση της φωτεινότητας. Ο προγραμματισμός της συσκευής είναι εφικτός χωρίς σύνδεση τάσης 230 V. Δοκιμή και διαγνωστικός έλεγχος της συσκευής είναι εφικτός μέσω του i-bus® Tool. Προσφέρει δυνατότητα ακόμη γρηγορότερου προγραμματισμού στο ETS με δυνατότητα αντιγραφής των παραμέτρων των καναλιών. Με ενσωματωμένο bus coupler. Ονομαστική τάση 230 V AC.

Τεχνικά χαρακτηριστικά:

Τάση τροφοδοσίας	230 V AC \pm 10%, 50/60 Hz
Κατανάλωση ισχύος (stand by)	1 – 1,5 W
Προστασίες	Από υπερφόρτιση και βραχυκύκλωμα
Σύνδεση	KNX - με τυποποιημένο ακροδέκτη/κλέμμα Bus σε χρώμα κόκκινο-μαύρο Τροφοδοσία – ακροδέκτες με βίδες για διατομή καλωδίου 1...6 mm ²
Βαθμός προστασίας	IP 20 σύμφωνα με το πρότυπο EN 60529

Εγκατάσταση	Σε ράγα DIN 35 mm σύμφωνα με το πρότυπο EN 60715
Πλάτος	6 ή 8 στοιχεία των 18 mm για 4 ή 6 κανάλια αντίστοιχα
Κατασκευαστής	ABB
Ενδεικτικός τύπος υλικού	UD/S 4.210.2.1 (4-fold, 210 VA, 6 στοιχεία) UD/S 4.315.2.1 (4-fold, 315 VA, 6 στοιχεία) UD/S 6.315.2.1 (6-fold, 315 VA, 8 στοιχεία) UD/S 4.315.2.1 (4-fold, 210 VA, 8 στοιχεία)

Πιστοποίηση ποιότητας

Ο προμηθευτής των ελεγκτών φωτεινότητας KNX, θα πρέπει να διατηρεί αποδεκτό σύστημα διασφάλισης ποιότητας των προϊόντων και υπηρεσιών και να επιδεικνύει συμμόρφωση σε πιστοποίηση ISO 9001 η οποία παρέχεται από ανεξάρτητο πιστοποιημένο φορέα. Οι συσκευές θα πρέπει να συνοδεύονται από δήλωση συμμόρφωσης CE και δήλωση RoHS οικολογικής κατασκευής.

Ενδεικτικός Τύπος

ABB UD/S 4.210.2.1 (4-fold, 210 VA, 6 στοιχεία)

ABB UD/S 4.315.2.1 (4-fold, 315 VA, 6 στοιχεία)

ABB UD/S 6.315.2.1 (6-fold, 315 VA, 8 στοιχεία)

ABB UD/S 4.315.2.1 (4-fold, 210 VA, 8 στοιχεία)

Πύλη (Gateway) DALI, 1-fold Premium, ράγας

Η συσκευή αυτή, μέσω της οποίας επικοινωνεί το σύστημα KNX με δίκτυο που λειτουργεί με το διεθνές πρότυπο DALI (Digital Addressable Lighting Interface), θα χρησιμοποιηθεί για τον έλεγχο έως και 64 συσκευών DALI (ηλεκτρονικά ballast), **σύμφωνα με το πρότυπο EN 62386/60929**, σε συνδυασμό είτε 64 DALI ballast με διευθυνσιοδότηση ένα προς ένα είτε σε 16 ξεχωριστά κανάλια (groups). Όσα ballast ομαδοποιηθούν σε group δε μπορούν να έχουν ξεχωριστή διεύθυνση και αντίστροφα. Εκτός από πύλη για φωτιστικά τύπου DALI η συσκευή μπορεί να χρησιμοποιηθεί και σαν ελεγκτής φωτισμού για σταθερή στάθμη φωτεινότητας σε συνεργασία με αισθητήρες φωτεινότητας/επιτηρητές παρουσίας.

Η συσκευή θα είναι κατάλληλη για τον έλεγχο DALI συσκευών με διεπαφή τύπου 0, 1 και 8 σύμφωνα με **EN 62 386 ed1/ed2 μέσω KNX**. Η συσκευή θα διαθέτει ενσωματωμένη τροφοδοσία DALI.

Οι συσκευές αυτές θα είναι κατάλληλες για τοποθέτηση σε ράγα DIN, θα είναι πιστοποιημένες κατά KNX και θα φέρουν τις κατάλληλες σημάνσεις.

Οι πύλες DALI θα πρέπει να διαθέτουν τα κάτωθι χαρακτηριστικά:

- **Πιστοποίηση DALI 2**

- 64 ηλεκτρονικά ballast DALI μπορούν να ελεγχθούν ανεξάρτητα μέσω 16 ξεχωριστών καναλιών/ομάδων φωτισμού (τα ballast μπορεί να ανήκουν σε περισσότερες από μία ομάδες / κανάλια)
- Και τα 16 κανάλια φωτισμού θα μπορούν να ελεγχθούν ανεξάρτητα σε συνεργασία με αισθητήρες φωτεινότητας για την επίτευξη σταθερής στάθμης φωτεινότητας
- Δυνατότητα επικοινωνίας της κατάστασης λειτουργίας (on/off) και της φωτεινότητας κάθε καναλιού ξεχωριστά
- Δυνατότητα ρύθμισης της ταχύτητας dimming και του επιπέδου φωτεινότητας
- Δυνατότητα ανάκλησης και αποθήκευσης έως και 16 σεναρίων φωτισμού (εντολές 8 bit ή 1 bit)
- Λειτουργία κλιμακοστασίου (με δυνατότητα λειτουργίας προειδοποιητή κλιμακοστασίου)
- Δυνατότητα συνδυασμού της λειτουργίας κλιμακοστασίου με τον έλεγχο στάθμης φωτεινότητας
- Επεξεργάσιμη καμπύλη φωτιστικού στο DALI για να προκύπτει γραμμικός έλεγχος στο KNX
- Ένδειξη σφάλματος του λαμπτήρα και του ballast για κάθε ομάδα φωτισμού
- Κωδικοποιημένη πληροφόρηση του είδους του σφάλματος για κάθε λαμπτήρα και ballast DALI
- Αναστολή του μηνύματος σφάλματος μέσω KNX communication object
- Λειτουργία burn-in για λαμπτήρες LED
- Η φωτεινότητα επαναφοράς μετά από διακοπή τροφοδοσίας (power-on level) θα πρέπει να είναι ρυθμιζόμενη
- Εργαλείο commissioning για τη διευθυνσιοδότηση των συσκευών DALI εκτός του ETS με δυνατότητα οπτικοποίησης της κατάστασης των φωτιστικών και των σφαλμάτων που μπορεί να υπάρχουν

Τεχνικά χαρακτηριστικά:

Τάση τροφοδοσίας	85 ... 265 V AC, 45 ... 65 Hz 110 ... 240 V DC
KNX έξοδος	1 έξοδος DALI σε 16 ομάδες/κανάλια
Σύνδεση	KNX - με τυποποιημένο ακροδέκτη/κλέμμα Bus σε χρώμα κόκκινο-μαύρο Τροφοδοσία – ακροδέκτες με βίδες
Βαθμός προστασίας	IP 20 σύμφωνα με το πρότυπο EN 60529
Εγκατάσταση	Σε ράγα DIN 35 mm σύμφωνα με το πρότυπο EN 60715
Πλάτος	4 στοιχεία των 18 mm

Πιστοποίηση ποιότητας

Ο προμηθευτής των DALI gateway KNX θα πρέπει να διατηρεί αποδεκτό σύστημα διασφάλισης ποιότητας των προϊόντων και υπηρεσιών και να επιδεικνύει συμμόρφωση σε **πιστοποίηση ISO 9001**, η οποία παρέχεται από ανεξάρτητο πιστοποιημένο φορέα. Οι συσκευές θα πρέπει να συνοδεύονται από δήλωση συμμόρφωσης **CE** και δήλωση **RoHS** οικολογικής κατασκευής.

Ενδεικτικός τύπος: ABB DG/S 1.64.5.1 ή ισοδύναμος

Πύλη (Gateway) DALI, 2-fold Premium, ράγα

Η συσκευή αυτή, μέσω της οποίας επικοινωνεί το σύστημα KNX με δίκτυο που λειτουργεί με το διεθνές πρότυπο DALI (Digital Addressable Lighting Interface), θα πρέπει να χρησιμοποιηθεί για τον έλεγχο έως και 2x64 συσκευών DALI (ηλεκτρονικά ballast), σύμφωνα με το **πρότυπο EN 62386/60929**, σε συνδυασμό είτε 2x64 DALI ballast με διευθυνσιοδότηση ένα προς ένα είτε σε 2x16 ξεχωριστά κανάλια (groups). Όσα ballast ομαδοποιηθούν σε group δε μπορούν να έχουν ξεχωριστή διεύθυνση και αντίστροφα. Εκτός από πύλη για φωτιστικά τύπου DALI η συσκευή μπορεί να χρησιμοποιηθεί και σαν ελεγκτής φωτισμού για σταθερή στάθμη φωτεινότητας σε συνεργασία με αισθητήρες φωτεινότητας/επιτηρητές παρουσίας. Οι συσκευές αυτές θα είναι κατάλληλες για τοποθέτηση σε ράγα DIN, θα είναι πιστοποιημένες κατά KNX και θα φέρουν τις κατάλληλες σημάνσεις.

Οι πύλες DALI θα πρέπει να διαθέτουν τα κάτωθι χαρακτηριστικά:

- **Πιστοποίηση DALI 2**
- 2x64 ηλεκτρονικά ballast DALI μπορούν να ελεγχθούν ανεξάρτητα μέσω 2x16 ξεχωριστών καναλιών/ομάδων φωτισμού (τα ballast μπορεί να ανήκουν σε περισσότερες από μία ομάδες / κανάλια
- Και τα 2x16 κανάλια φωτισμού θα μπορούν να ελεγχθούν ανεξάρτητα σε συνεργασία με αισθητήρες φωτεινότητας για την επίτευξη σταθερής στάθμης φωτεινότητας
- Δυνατότητα επικοινωνίας της κατάστασης λειτουργίας (on/off) και της φωτεινότητας κάθε καναλιού ξεχωριστά
- Δυνατότητα ρύθμισης της ταχύτητας dimming και του επιπέδου φωτεινότητας
- Δυνατότητα ανάκλησης και αποθήκευσης έως και 2x16 σεναρίων φωτισμού (εντολές 8 bit ή 1 bit)
- Λειτουργία κλιμακοστασίου (με δυνατότητα λειτουργίας προειδοποιητή κλιμακοστασίου)
- Δυνατότητα συνδυασμού της λειτουργίας κλιμακοστασίου με τον έλεγχο στάθμης φωτεινότητας
- Επεξεργάσιμη καμπύλη φωτιστικού στο DALI για να προκύπτει γραμμικός έλεγχος στο KNX
- Ένδειξη σφάλματος του λαμπτήρα και του ballast για κάθε ομάδα φωτισμού
- Κωδικοποιημένη πληροφόρηση του είδους του σφάλματος για κάθε λαμπτήρα και ballast DALI
- Αναστολή του μηνύματος σφάλματος μέσω KNX communication object
- Λειτουργία burn-in για λαμπτήρες LED
- Η φωτεινότητα επαναφοράς μετά από διακοπή τροφοδοσίας (power-on level) θα πρέπει να είναι ρυθμιζόμενη
- Εργαλείο commissioning για τη διευθυνσιοδότηση των συσκευών DALI εκτός του ETS με δυνατότητα οπτικοποίησης της κατάστασης των φωτιστικών και των σφαλμάτων που μπορεί να υπάρχουν

Τεχνικά χαρακτηριστικά:

Τάση τροφοδοσίας	85 ... 265 V AC, 45 ... 65 Hz 110 ... 240 V DC
KNX έξοδος	2 έξοδοι DALI σε 2x16 ομάδες ή 2x64 ballast
Σύνδεση	KNX - με τυποποιημένο ακροδέκτη/κλέμμα Bus σε χρώμα κόκκινο-μαύρο Τροφοδοσία – ακροδέκτες με βίδες

Βαθμός προστασίας	IP 20 σύμφωνα με το πρότυπο EN 60529
Εγκατάσταση	Σε ράγα DIN 35 mm σύμφωνα με το πρότυπο EN 60715
Πλάτος	4 στοιχεία των 18 mm

Πιστοποίηση ποιότητας

Ο προμηθευτής των DALI gateway KNX θα πρέπει να διατηρεί αποδεκτό σύστημα διασφάλισης ποιότητας των προϊόντων και υπηρεσιών και να επιδεικνύει συμμόρφωση σε πιστοποίηση **ISO 9001**, η οποία παρέχεται από ανεξάρτητο πιστοποιημένο φορέα. Οι συσκευές θα πρέπει να συνοδεύονται από δήλωση συμμόρφωσης **CE** και δήλωση **RoHS** οικολογικής κατασκευής.

Ενδεικτικός τύπος: ABB DG/S 2.64.5.1 ή ισοδύναμος

Σύστημα οπτικοποίησης εγκατάστασης

Όλες οι λειτουργίες του κτιρίου μπορούν να απεικονιστούν σε υπολογιστικό σύστημα καταγραφής γεγονότων και απεικόνισης

Το σύστημα υποστηρίζει:

Συμβατότητα με λειτουργικό σύστημα Windows 10 και 11.

Υποστηρίζει σύνδεση με το KNX μέσω δικτύου IP και έχει τη δυνατότητα για ταυτόχρονη υποστήριξη πρωτοκόλλων BACnet IP και Modbus TCP.

Η λογική λειτουργίας του είναι client-server και χρησιμοποιεί βάση δεδομένων.

Ο server μπορεί να διαχειριστεί ταυτόχρονα έως και 10.000 τηλεγραφήματα ανά δευτερόλεπτο.

Ταυτόχρονοι πολλοί τερματικοί σταθμοί μπορούν να αλληλεπιδρούν με τον server

Υποστηρίζει απεικόνιση και λειτουργία της οπτικοποίησης μέσω web browser και υποστηρίζει Ipad/iphones

Έχει τη δυνατότητα λειτουργίας των τερματικών σταθμών και μέσω ειδικού client προγράμματος οι οποίοι επεξεργάζονται τοπικά την γραφική απεικόνιση ενώ τα στοιχεία προς απεικόνιση τα ανταλλάσσουν με τον server διατηρώντας έτσι σε πολύ χαμηλά επίπεδα τις απαιτήσεις σε εύρος ζώνης δικτύου.

Υποστηρίζει μέθοδο backup σε εναλλακτικό server σε πραγματικό χρόνο, έτσι ώστε σε περίπτωση βλάβης του κυρίως server να είναι άμεση η συνέχιση της λειτουργίας του συστήματος από τον εναλλακτικό.

Υλοποιεί βάση δεδομένων και αποθηκεύει ιστορικά στοιχεία λειτουργίας της εγκατάστασης.

Δυνατότητα για σκηνικά, σύστημα αυτόματης ενεργοποίησης σεναρίων, χρονοπρογράμματα εξαρτώμενα από calendar

Διαχείριση Alarms για το οποιοδήποτε σημείο του συστήματος.

Προσαρμοσμένη πρόσβαση μέσω επιπέδων πρόσβασης με βάση τους λογαριασμούς των χρηστών

Δυνατότητα προγραμματισμού εξειδικευμένων λειτουργιών μέσω γλώσσας προγραμματισμού LUA.

Για την προμήθεια - Κατασκευή κουβουκλίου για εγκατάσταση εξοπλισμού. Το κουβούκλιο θα έχει διπλή γυψοσανίδα με ηχομονωμένο υλικό, διπλά παράθυρα σταθερά. Κλιματιστικό αυτόνομο προ εγκατεστημένο και ισχύος τέτοιά ώστε να παραλάβει το φορτίο εξοπλισμού και να διαμορφώνει τις συνθήκες κατάλληλες για εργασίες. Παράλληλα θα φέρει λήψεις για να απορρίπτει τον αέρα από το εσωτερικό του. Με την εκπόνηση των κατασκευαστικών σχεδίων, την μεταφορά επί τόπου του έργου, την εγκατάσταση συμπεριλαμβανομένων και όλων των καλωδίων, λοιπών μικρούλικών, τη δοκιμή της εγκατάστασης, τη θέση σε λειτουργία, την παράδοση στον κύριο του έργου και την εκπαίδευση του προσωπικού που θα λειτουργήσει την εγκατάσταση, τη σύνταξη των σχεδίων «ως κατασκευάσθη», την σύνταξη των οδηγιών (λειτουργία και συντήρηση) και την παράδοση στον κύριο του έργου πλήρους φακέλου με το τεχνικό φυλλάδιο και το εγχειρίδιο του εξοπλισμού που εγκαταστάθηκε.

Τμήμα 4: Συστήματα Μηχανογράφησης και συστήματα Ηλεκτρονικών Υπολογιστών: συνολική εκτιμώμενη αξία χωρίς ΦΠΑ **83.700,00€**, ήτοι **103.788,00€ συμπεριλαμβανομένου ΦΠΑ.**

CPV: 30236000-2 Ποικίλος εξοπλισμός ηλεκτρονικών υπολογιστών

Τα τεχνικά χαρακτηριστικά των ειδών του Τμήματος περιγράφονται στους Πίνακες Συμμόρφωσης του Παραρτήματος III της παρούσης

α/α	Είδος	Τεμάχια
1	Ηλεκτρονικοί υπολογιστές	50
2	Οθόνες	50
3	Φορητοί Η/Υ	30
4	Tablet google android	3
5	Barcode scanner 1D & 2D	4
6	Φωτοτυπικό A3 color	1
7	Overhead Scanner A3 300 DPI	2
8	Deep Freeze	50
9	Overhead Scanner	2
		192

ΠΑΡΑΡΤΗΜΑ ΙΙΙ Πίνακες Συμμόρφωσης (επισυνάπτονται και σε επεξεργάσιμη μορφή στη Διαδικτυακή Πύλη (www.promitheus.gov.gr) του ΟΠΣ ΕΣΗΔΗΣ)

Τμήμα 1 Ειδικός εξοπλισμός Βιβλιοθήκης του κτιρίου επέκτασης της Βιβλιοθήκης του Πανεπιστημίου Κρήτης στο Ρέθυμνο, εκτιμώμενης αξίας χωρίς ΦΠΑ 542.531,00€, ήτοι 672.738,44 € συμπεριλαμβανομένου ΦΠΑ 24%.

CPV: 39155100-4 Εξοπλισμός βιβλιοθήκης

ΤΜΗΜΑ 1 – ΕΙΔΙΚΟΣ ΕΞΟΠΛΙΣΜΟΣ ΒΙΒΛΙΟΘΗΚΗΣ					
α/α	Είδος	ΔΙΑΣΤΑΣΕΙΣ ΣΕ ΧΙΛΙΟΣΤΑ ΠΛΑΤΟΣ/ΒΑΘΟΣ /ΥΨΟΣ	ΑΠΑΙΤΗΣΗ / ΤΕΜΑΧΙΑ	ΑΠΑΝΤΗΣΗ	ΠΑΡΑΠΟΜΠΗ
1	Βιβλιοστάσια ευθύγραμμα διπλής όψης με 7 χρηστικά ράφια (B1)	ΔΙΑΣΤΑΣΗ ΜΟΝΑΔΟΣ 1030/630/2250	149		
2	Συρταρωτό ράφι (ΣΡ1)	ΔΙΑΣΤΑΣΗ ΜΟΝΑΔΟΣ 600/300	30		
3	Βιβλιοστάσια καμπύλα διπλής όψης (B2)	ΔΙΑΣΤΑΣΗ ΜΟΝΑΔΟΣ 940/630/2050 ΔΥΟ ΣΥΣΤΟΙΧΙΕΣ ΑΠΟ 10 ΜΟΝΑΔΕΣ	20		
4	Επίτοιχα βιβλιοστάσια μονής όψης ευθύγραμμα (B3)	ΔΙΑΣΤΑΣΗ ΜΟΝΑΔΟΣ 1000/303/3082 1000/303/2250 1000/303/2050	37		
5	Τερματικά ράφια προβολής (ΤΡ1)	ΔΙΑΣΤΑΣΗ ΜΟΝΑΔΟΣ ΔΙΑΜΕΤΡΟΣ: 500	9		
6	Βιβλιοστάτες μεταλλικές γωνίες σε λευκό χρώμα (ΒΛ)	ΔΙΑΣΤΑΣΗ ΜΟΝΑΔΟΣ 120/150/175 ή 240	1.000		

7	Λειτουργικά τερματικά πάνελ με ράφια προβολής (TE)	ΔΙΑΣΤΑΣΗ ΜΟΝΑΔΟΣ 300/630/ /2250	7		
8	Βιβλιοστάσια ευθύγραμμα κλειστά με πόρτες από τζάμι (B4)	ΔΙΑΣΤΑΣΗ ΜΟΝΑΔΟΣ 1000/330/2250	8		
9	Εκθεσιακές προθήκες με καπάκι (EK1)	1000/600/1200 (3τμχ.) 1000/800/1200 (5τμχ.)	8		
10	Κυλιόμενα Βιβλιοστάσια (KB1)	4000/6000/2845 Η ΣΥΣΤΟΙΧΙΑ	1		
11	Ραφιέρες γραφείου πατύρων (P1B)	1 ΣΥΣΤΟΙΧΙΑ ΑΠΟ 4 ΜΟΝΑΔΕΣ ΤΩΝ: 970/303/2032	1		
12	Ραφιέρες αίθουσας αρχείων (P1)	4 ΣΥΣΤΟΙΧΙΕΣ ΜΗΚΟΥΣ: 5704, 2564,3704, 9404 ΧΙΛ. ΒΑΘΟΥΣ: 303ΧΙΛ. ΥΨΟΥΣ: 3082ΧΙΛ.	1		
13	Επιτοίχιο σύστημα έκθεσης και φύλαξης έργων τέχνης (W)	1000/ 950/2300	12		
14	Χαμηλά κυλιόμενα ράφια (D)	4000/6000/2020	1		
15	Κυλιόμενα ράφια για εφημερίδες (F)	ΔΙΑΣΤΑΣΕΙΣ ΣΥΣΤΟΙΧΙΑΣ: 2400/40000/1765	1		
16	Σταθερή συστοιχία μιας όψης (G)	1200/ 303/1982	3		
			1288		

Τμήμα 2: Εξοπλισμός επίπλωσης του κτιρίου επέκτασης της Βιβλιοθήκης του Πανεπιστημίου Κρήτης στο Ρέθυμνο, εκτιμώμενης αξίας χωρίς ΦΠΑ 167.960,00€, ήτοι 208.270,40€ συμπεριλαμβανομένου ΦΠΑ 24%.

CPV: 39100000-3 Έπιπλα

ΤΜΗΜΑ 2: ΕΞΟΠΛΙΣΜΟΣ ΕΠΙΠΛΩΣΗΣ ΒΙΒΛΙΟΘΗΚΗΣ

α/α	Είδος	ΔΙΑΣΤΑΣΕΙΣ ΣΕ ΧΙΛΙΟΣΤΑ ΠΛΑΤΟΣ/ΒΑΘΟΣ /ΥΨΟΣ	ΑΠΑΙΤΗΣΗ/ ΤΕΜΑΧΙΑ	ΑΠΑΝΤΗΣΗ	ΠΑΡΑΠΟΜΠΗ
1	Τραπέζια ανάγνωσης (Τ1)	ΔΙΑΣΤΑΣΗ ΜΟΝΑΔΟΣ 1800/1600/740	24		
2	Τραπέζια ανάγνωσης με διαχωριστικό για τοποθέτηση στο μέσο τραπεζιών ανάγνωσης	ΔΙΑΣΤΑΣΗ ΜΟΝΑΔΟΣ 900/1600/740	4		
3	Γραμμικά φωτιστικά (Φ1)	ΔΙΑΣΤΑΣΗ ΜΟΝΑΔΟΣ 1700 ή 800	32		
4	Τραπέζια ανάγνωσης ΑΜΕΑ (Τ4)	800/1600/740	2		
5	Καθίσματα ανάγνωσης (Κ1)	510 / 540 / 845	94		
6	Κεντρικό γραφείο υποδοχής (Υ1)	ΔΙΑΣΤΑΣΗΣ ΣΥΣΤΟΙΧΙΑΣ 3377/800/740	1		
7	Καθιστικά χώρου υποδοχής (ΚΥ1)	300 x 130 x 720	2		
8	Τραπέζια με μεταλλικό σκελετό και καπάκι (ΤΕ)	800/1400/740	9		
9	Καθίσματα γραφείων (Κ2)		26		
10	Θέσεις ΟΡΑC (Ο1)	850/800/1325	21		
11	Σκαμπώ θέσης ΟΡΑC (Ο2)		21		
12	Lockers Ιματιοθήκη (ΛΟ)	892/400/1800	2		

		800/400/1800			
13	Πίνακες ενημέρωσης (ΠΕ1)		4		
14	Πολυθρόνες (Π1)	720 / 910 / 720	4		
15	Καμπόλα καθιστικά (Κ3)	Φ700/1000/760	16		
16	Χαμηλό κυκλικό τραπέζι (Τ5)	Φ600 / 400	11		
17	Φωτιστικό δαπέλου (Φ2)		5		
18	Καθίσματα αίθουσας συνεδρίων (Κ4)		110		
19	Ερμάριο με κλειδί (ΕΡΜ)	450/900/2010	3		
20	Γραφείο επόπτη (Ε1)	160/800/740	3		
21	Συρταριέρα (ΣΥ)	400/500/600	9		
22	Τραπέζι για ακουστικά μετάφρασης (Τ6)	600/1200/740	3		
23	Πολυθρόνες (Π2)		6		
24	Πολυθρόνες απομόνωσης (Π3)	1000 / 890 / 1760	3		
25	Ηλεκτροκίνητα ρόλερ ολικής συσκότισης (R1)	1200/50/3700 ΣΗΜ. ΟΙ ΤΕΛΙΚΕΣ ΔΙΑΣΤΑΣΕΙΣ ΝΑ ΜΕΤΡΗΘΟΥΝ ΕΠΙ ΤΟΠΟΥ	7		
26	Χειροκίνητα ρόλερ σκίασης (R2)	600/50/3700 ΣΗΜ. ΟΙ ΤΕΛΙΚΕΣ ΔΙΑΣΤΑΣΕΙΣ ΝΑ ΜΕΤΡΗΘΟΥΝ ΕΠΙ ΤΟΠΟΥ	3		
27	Συρταριέρες μεγάλου format (Ε)	ΔΙΑΣΤΑΣΕΙΣ ΜΟΝΑΔΑΣ 1370/ 950/570	6		
28	Τραπέζι φαγητού (Τ8)	1800/800 /740	1		

29	Καρέκλες (Κ5)		6		
30	Καναπές 3θέσιος (Κ6)	2000/1070/600	1		
31	Ντουλάπια μελαμίνης για κουζίνα (ΚΠ)	360/600/2220	1		
32	Παγκάκι εξωτερικού χώρου (ΠΕ1)	2040/770/700	6		
33	Τραπέζι κήπου (ΤΣ1)	600/900/430	5		
34	Ξαπλώστρα εξωτερικού χώρου (Ξ1)	2000/1070/600	4		
			455		

Τμήμα 3: Προμήθεια και εγκατάσταση ηλεκτρομηχανολογικού εξοπλισμού, συνολικής εκτιμώμενης αξίας χωρίς ΦΠΑ 174.003,00€, ήτοι 215.763,72€ συμπεριλαμβανομένου ΦΠΑ.

CPV: 31700000-3 Ηλεκτρονικό, ηλεκτρομηχανολογικό και ηλεκτροτεχνικό υλικό

4. ΣΥΣΤΗΜΑ ΕΝΙΣΧΥΣΗΣ ΤΟΥ ΗΧΟΥ

Είδος 4.1 Ηχοστήλη τεχνολογίας line array				
A/A	ΤΕΧΝΙΚΗ ΠΡΟΔΙΑΓΡΑΦΗ	ΑΠΑΙΤΗΣΗ	ΑΠΑΝΤΗΣΗ	ΠΑΡΑΠΟΜΠΗ
4.1.1	Ζητούμενη Ποσότητα	4 ηχεία με τα εξαρτήματα στήριξης		
4.1.2	Να αναφερθεί ο κατασκευαστής και το μοντέλο του προσφερόμενου συστήματος.	ΝΑΙ		
4.1.3	Ηχείο τύπου ηχοστήλης	ΝΑΙ		
4.1.4	Μεγάφωνα	Ενδεικτικό configuration: Δεκαέξι (16) x 2''		
4.1.5	Program Power (IEC Standard)	Τουλάχιστον 650W max (2 hours)		
4.1.6	Του ίδιου κατασκευαστή, της ίδιας προϊοντικής σειράς με την ηχοστήλη χαμηλών συχνοτήτων και την περιφερειακή ηχοστήλη	ΝΑΙ		
4.1.7	Η ηχοστήλη θα πρέπει να έχει μικρό πάχος	ΝΑΙ, όχι πλατύτερη από 10εκ		

4.1.8	Να επιτρέπει λειτουργία στα 8Ω και 100V	ΝΑΙ		
4.1.9	Συχνотικό εύρος (-10dB)	80Hz-20kHz ή καλύτερο		
4.1.10	Ευαισθησία ηχείου (full space)	Τουλάχιστον 96dB (σήμα αναφοράς 2.83V/1m)		
4.1.11	Max SPL	Τουλάχιστον 127dB (peak)		
4.1.12	Να διαθέτει δυνατότητα εναλλαγής μεταξύ στενότερης και φαρδύτερης κατακόρυφης γωνίας εκπομπής	ΝΑΙ, με κουμπί πάνω στο ηχείο. Εναλλακτικά, αν απαιτείται εξωτερική συσκευή, η εναλλαγή να γίνεται μέσω του συστήματος αυτοματισμού και να αφορά το κάθε ηχείο ξεχωριστά		
4.1.13	Ενδεικτικές γωνίες επιλογής κατακόρυφης εκπομπής (εναλλαγή από-σε)	~15 μοίρες και ~40 μοίρες		
4.1.14	Να διαθέτει δυνατότητα εναλλαγής μεταξύ flat EQ (για εφαρμογές μουσικής) και καμπύλης EQ (προκαθορισμένης, για εφαρμογές ομιλίας)	ΝΑΙ, χειροκίνητο switch με κουμπί πάνω στο ηχείο		

Είδος 4.2 Τελικός ενισχυτής 4 καναλιών με έλεγχο μέσω WiFi				
A/A	ΤΕΧΝΙΚΗ ΠΡΟΔΙΑΓΡΑΦΗ	ΑΠΑΙΤΗΣΗ	ΑΠΑΝΤΗΣΗ	ΠΑΡΑΠΟΜΠΗ
4.2.1	Ποσότητα	1 ενισχυτής (4 κανάλια)		
4.2.2	Να αναφερθεί ο κατασκευαστής και το μοντέλο του προσφερόμενου συστήματος	ΝΑΙ		

4.2.3	Ισχύς ανά κανάλι & πλήθος καναλιών	Να προσφερθούν τα κανάλια που απαιτούνται για κάλυψη ενός ηχείου ανά κανάλι και η ισχύς που (υπερ)καλύπτει την ισχύ Program Power (κατά IEC Standard, 2 hours) του κάθε ηχείου		
4.2.4	Συχνότητα δειγματοληψίας	96kHz ή καλύτερη		
4.2.5	Κωδικοποίηση	>=32-bit ή καλύτερη		
4.2.6	Input/Output Latency	Όχι μεγαλύτερο από 1 msec		
4.2.7	Output Delay	Να μπορεί να ρυθμιστεί σε τιμή έως 100msec σε κάθε έξοδο ξεχωριστά		
4.2.8	Δυνατότητα bridge ψηφιακά, με εσωτερική διαχείριση, χωρίς φυσική «γεφύρωση» στις εξόδους η οποία περιορίζει το διαθέσιμο	ΝΑΙ. Το bridging θα πρέπει να γίνεται ψηφιακά		
4.2.9	Δρομολόγηση (routing) όλων των πηγών εσωτερικά, ψηφιακά, χωρίς φυσική παρέμβαση στη συσκευή	ΝΑΙ		
4.2.10	Παραμετρικό EQ, 8 περιοχών ανά κανάλι	ΝΑΙ		
4.2.11	Δυνατότητα «έξυπνου» bridge, που ορίζει ως bridged συγκεκριμένα	ΝΑΙ		
4.2.12	Signal to Noise Level	105dB ή καλύτερο (αναφορά σε εύρος 20Ηζ-20^ζ και για λειτουργία στα		
4.2.13	Crosstalk Level	70dB ή καλύτερο (αναφορά σε συχνοτικό εύρος 20Ηζ-20ΚΗζ)		
4.2.14	Total Harmonic Distortion	0,1% ή καλύτερη (αναφορά σε συχνοτικό εύρος 20Ηζ-20ΚΗζ)		
4.2.15	Ο ενισχυτής θα πρέπει να μην διαθέτει στην πρόσοψή του φυσικά	ΝΑΙ. Όλες οι παρεμβάσεις θα γίνονται ψηφιακά		

4.2.16	Έλεγχος ενισχυτή μέσω WiFi, έλεγχος παραμέτρων μέσω κινητού	ΝΑΙ. Να προσφερθεί είτε ως ενσωματωμένη λειτουργία είτε με προσθήκη επιπλέον συσκευής (αφορά τον πλήρη έλεγχο της συσκευής)		
4.2.17	Καταγραφή faults/errors σε log file	ΝΑΙ		
4.2.18	Απομακρυσμένος έλεγχος ενισχυτή μέσω Cloud	ΝΑΙ. Να προσφερθεί είτε ως ενσωματωμένη λειτουργία είτε με προσθήκη επιπλέον συσκευής		

Είδος 4.3 Ψηφιακή Κονσόλα Ήχου				
A/A	ΤΕΧΝΙΚΗ ΠΡΟΔΙΑΓΡΑΦΗ	ΑΠΑΙΤΗΣΗ	ΑΠΑΝΤΗΣΗ	ΠΑΡΑΠΟΜΠΗ
4.3.1	Ζητούμενη Ποσότητα	1		
4.3.2	Να αναφερθεί ο κατασκευαστής και το μοντέλο του προσφερόμενου συστήματος	ΝΑΙ		
4.3.3	Κανάλια	Τουλάχιστον 48		
4.3.4	Bus	Τουλάχιστον 36		
4.3.5	Onboard φυσικές αναλογικές εισοδοί Mic/Line	Τουλάχιστον 16		
4.3.6	Φυσικές αναλογικές έξοδοι	Τουλάχιστον 14 (οι 12 τουλάχιστον σε XLR)		
4.3.7	Mute Group	Τουλάχιστον 8		
4.3.8	DCA Group	Τουλάχιστον 8		
4.3.9	Maximum Input Level	+30dBu ή καλύτερο		
4.3.10	Input Impedance	>5kD		
4.3.11	Switchable Pad	20dB		
4.3.12	Maximum Output Level	+22dBu		

4.3.13	Dynamic Range	112dBη καλύτερο		
4.3.14	Ψηφιακή έξοδος ήχου	ΝΑΙ, τουλάχιστον μια έξοδος AES/EBU		
4.3.15	Είσοδος Talkback	ΝΑΙ		
4.3.16	Μέγεθος fader	10 εκατοστά (για όλα τα fader)		
4.3.17	Motorized fader	ΝΑΙ, σε όλα τα input fader		
4.3.18	Layer στα fader	Τουλάχιστον 6		
4.3.19	Ενσωματωμένη οθόνη αφής	ΝΑΙ		
4.3.20	Μέγεθος οθόνης αφής	Τουλάχιστον 7 ιντσών		
4.3.21	Λειτουργία Virtual Soundcheck	ΝΑΙ		
4.3.22	Απευθείας πολυκάναλη εγγραφή	ΝΑΙ		
4.3.23	Προενισχυτές mic	Τουλάχιστον 16		
4.3.24	Matrix Stereo	Τουλάχιστον 3		
4.3.25	Stereo mixes + LR	Τουλάχιστον 12		
4.3.26	Effect engines	Τουλάχιστον 8 (stereo)		
4.3.27	Audio Interface USB	ΝΑΙ, τουλάχιστον 32x32		
4.3.28	Να διαθέτει τα βασικά φίλτρα σε κάθε είσοδο	ΝΑΙ, τουλάχιστον Trim, HPF, Gate, PEQ, Compressor, Delay		
4.3.29	Να διαθέτει τα βασικά φίλτρα σε κάθε έξοδο	ΝΑΙ, τουλάχιστον γραφικό EQ, PEQ, Compressor, Delay		
4.3.30	Να ελέγχεται απομακρυσμένα από διαφορετικά λειτουργικά συστήματα	ΝΑΙ, από iPad, Android και Mac		

Είδος 4.4 Φορητός υπολογιστής 13-15"				
A/A	ΤΕΧΝΙΚΗ ΠΡΟΔΙΑΓΡΑΦΗ	ΑΠΑΙΤΗΣΗ	ΑΠΑΝΤΗΣΗ	ΠΑΡΑΠΟΜΠΗ
4.4.1	Ζητούμενη Ποσότητα	1		
4.4.2	Να αναφερθεί ο κατασκευαστής και το μοντέλο του προσφερόμενου συστήματος	ΝΑΙ		
4.4.3	Διάσταση οθόνης	13-15"		
4.4.4	Ανάλυση οθόνης	2240 x 1400 ή καλύτερη		
4.4.5	Επεξεργαστής	Core i7-150U (Up to 5.40GHz) ή ισοδύναμος		
4.4.6	Μνήμη RAM	16GB/DDR5-5200MHz ή καλύτερη		
4.4.7	Κάρτα γραφικών	GeForce MX570A / 2Gb ή αντίστοιχη		
4.4.8	Λειτουργικό σύστημα	Windows 11 (Pro ή Home)		
4.4.9	Web Camera	ΝΑΙ		
4.4.10	Wi-Fi	ΝΑΙ		
4.4.11	Bluetooth	ΝΑΙ		
4.4.12	Anti-Glare οθόνη	Επιθυμητό		
4.4.13	Ανάγνωση δακτυλικού αποτυπώματος	Επιθυμητό		
4.4.14	Οπίσθιος φωτισμός πληκτρολογίου	Επιθυμητό		
4.4.15	Βάρος	Όχι μεγαλύτερο από 1,8 κιλά		

Είδος 4.5 Mobile Router Wi-Fi 5				
A/A	ΤΕΧΝΙΚΗ ΠΡΟΔΙΑΓΡΑΦΗ	ΑΠΑΙΤΗΣΗ	ΑΠΑΝΤΗΣΗ	ΠΑΡΑΠΟΜΠΗ
4.5.1	Ζητούμενη Ποσότητα	1		
4.5.2	Να αναφερθεί ο κατασκευαστής και το μοντέλο του προσφερόμενου συστήματος	ΝΑΙ		
4.5.3	Δίκτυο	4G ή 5G		
4.5.4	Τύπος γραμμής	AnnexA		
4.5.5	Θύρες LAN	Τουλάχιστον 4		
4.5.6	Θύρες WAN	Τουλάχιστον 1		

4.5.7	Υποστηριζόμενα πρωτόκολλα	802.11ac/n/g/b/a		
-------	---------------------------	------------------	--	--

Είδος 4.6 Tablet 11", 128Gb				
A/A	ΤΕΧΝΙΚΗ ΠΡΟΔΙΑΓΡΑΦΗ ^{1,2}	ΑΠΑΙΤΗΣΗ	ΑΠΑΝΤΗΣΗ	ΠΑΡΑΠΟΜΠΗ
4.6.1	Ζητούμενη Ποσότητα	1		
4.6.2	Να αναφερθεί ο κατασκευαστής και το μοντέλο του προσφερόμενου συστήματος.	ΝΑΙ		
4.6.3	Λειτουργικό σύστημα	IOS		
4.6.4	Οθόνη	11 ιντσών		
4.6.5	Βάρος	Μικρότερο από 500 γραμμάρια		
4.6.6	Επεξεργαστής	8-πύρηνη CPU με 4 πυρήνες επιδόσεων και 4 πυρήνες αποδοτικότητας		
4.6.7	Εύρος ζώνης μνήμης	100 Gb/sec		
4.6.8	0 H.264, HEVC, ProRes και ProRes RAW με επιτάχυνση υλικού	ΝΑΙ		

Είδος 4.7 Ασύρματος δέκτης μικροφώνου				
A/A	ΤΕΧΝΙΚΗ ΠΡΟΔΙΑΓΡΑΦΗ	ΑΠΑΙΤΗΣΗ	ΑΠΑΝΤΗΣΗ	ΠΑΡΑΠΟΜΠΗ
4.7.1	Ζητούμενη Ποσότητα	2		
4.7.2	Να αναφερθεί ο κατασκευαστής και το μοντέλο του προσφερόμενου συστήματος.	ΝΑΙ		
4.7.3	Να διαθέτει balanced έξοδο	ΝΑΙ, XLR ή TRS		
4.7.4	Συμβατά κανάλια ανά συχνοτική ζώνη	Τουλάχιστον 60		
4.7.5	Encryption	ΝΑΙ, 256-bit τουλάχιστον		
4.7.6	Εμβέλεια	Τουλάχιστον 80 μέτρα		
4.7.7	Δυνατότητα δικτυακού ελέγχου	ΝΑΙ, DHCP και manual IP		
4.7.8	Αυτόματη σάρωση καναλιών για νέες συχνοτητες	ΝΑΙ		
4.7.9	Σάρωση δικτύου για εντοπισμό διαθέσιμων συχνοτήτων	ΝΑΙ		
4.7.10	Συγχρονισμός μέσω IR μεταξύ δέκτη και πομπού	ΝΑΙ		
4.7.11	Εμφάνιση διάρκειας ζωής μπαταρίας	ΝΑΙ		

4.7.12	Δυνατότητα ελέγχου μέσω App	ΝΑΙ		
4.7.13	Να γίνεται επιλογή (switch) μεταξύ Mic και Line εξόδου	ΝΑΙ. Line +18dBV, Mic -12dBV		
4.7.14	Latency	<3 ms ή καλύτερο		
4.7.15	Ευαισθησία RF	-97dBm ή καλύτερο		
4.7.16	THD	<0.1%		

Είδος 4.8 Ασύρματο μικρόφωνο χειρός				
A/A	ΤΕΧΝΙΚΗ ΠΡΟΔΙΑΓΡΑΦΗ	ΑΠΑΙΤΗΣΗ	ΑΠΑΝΤΗΣΗ	ΠΑΡΑΠΟΜΠΗ
4.8.1	Ζητούμενη Ποσότητα	2		
4.8.2	Να αναφερθεί ο κατασκευαστής και το μοντέλο του προσφερόμενου συστήματος.	ΝΑΙ		
4.8.3	Τύπος κάψας	Δυναμική		
4.8.4	Πολικό διάγραμμα	Καρδιοειδές		
4.8.5	Αυτονομία μπαταρίας	Τουλάχιστον 10 ώρες		
4.8.6	Μπαταρίες	Να επιλεγεί ο κατάλληλος τύπος μπαταριών για αυτονομία μπαταρίας τουλάχιστον 10 ωρών		
4.8.7	Δυναμικό εύρος	120dB ή καλύτερο		
4.8.8	Απόκριση συχνότητας	20HZ-20^Z ή καλύτερο		
4.8.9	Εμβέλεια	Τουλάχιστον 80 μέτρα		
4.8.10	Maximum Input Level	145dB ή καλύτερο		
4.8.11	Οθόνη ενδείξεων	ΝΑΙ		
4.8.12	Εξοδος RF	Δύο επιλογές, 1 mW ή 10mW		
4.8.13	Εύρος Mic offset	0 έως 21 dB (σε βήματα των 3 dB)		
4.8.14	Βάρος	Ελαφρύτερο από 360gr (χωρίς μπαταρίες)		

Είδος 4.9 Ασύρματο μικρόφωνο κεφαλής				
A/A	ΤΕΧΝΙΚΗ ΠΡΟΔΙΑΓΡΑΦΗ	ΑΠΑΙΤΗΣΗ	ΑΠΑΝΤΗΣΗ	ΠΑΡΑΠΟΜΠΗ
4.9.1	Ζητούμενη Ποσότητα	1		

4.9.2	Να αναφερθεί ο κατασκευαστής και το μοντέλο του προσφερόμενου συστήματος.	ΝΑΙ		
4.9.3	Τροφοδοσία με μπαταρίες AA	ΝΑΙ		
4.9.4	Αυτονομία μπαταρίας beltpack	Έως τουλάχιστον 10 ώρες		
4.9.5	Οθόνη ενδείξεων beltpack	ΝΑΙ		
4.9.6	Εμφάνιση υπολοίπου μπαταρίας στο beltpack	ΝΑΙ		
4.9.7	Εξοδος RF	ΝΑΙ		
4.9.8	Εύρος Mic offset	0 έως 21 dB (σε βήματα των 3 dB)		
4.9.9	Βάρος beltpack	Όχι βαρύτερο από 140g (χωρίς τις μπαταρίες)		
4.9.10	Θα συνοδεύεται από set επαναφορτιζόμενων μπαταριών	ΝΑΙ		
4.9.11	Το beltpack θα συνεργάζεται με μικρόφωνο κεφαλής	ΝΑΙ		
4.9.12	Πολικό διάγραμμα μικροφώνου	Παντοκατευθυντικό		
4.9.13	Δυναμικό εύρος μικροφώνου	Τουλάχιστον 100dB-A		
4.9.14	SNR μικροφώνου	Τουλάχιστον 62dB-A		
4.9.15	max SPL μικροφώνου	Τουλάχιστον 132dB SPL		
4.9.16	Απόκριση συχνότητας μικροφώνου	20Hz-20kHz ή καλύτερη		
4.9.17	Βάρος	Όχι βαρύτερο από 20 γραμμάρια		

Είδος 4.10 Σύστημα κεραιών UHF & σύστημα φόρτισης				
A/A	ΤΕΧΝΙΚΗ ΠΡΟΔΙΑΓΡΑΦΗ	ΑΠΑΙΤΗΣΗ	ΑΠΑΝΤΗΣΗ	ΠΑΡΑΠΟΜΠΗ
4.10.1	Ζητούμενη Ποσότητα	1 σετ		
4.10.2	Να αναφερθεί ο κατασκευαστής και το μοντέλο του προσφερόμενου συστήματος.	ΝΑΙ		
-	<u>Διανομέας συστήματος κεραιών:</u>	-		
4.10.3	Το σύστημα να συνοδεύεται από διανομέα συστήματος κεραιών	ΝΑΙ		
	<u>Κεραία:</u>	-		
4.10.4	Ο χώρος θα καλυφθεί με 2 κεραιές	ΝΑΙ		
4.10.5	Τοποθέτηση σε τοίχο ή σε οροφή	ΝΑΙ		

4.10.6	Ρυθμιστικό Gain 4 θέσεων	ΝΑΙ		
4.10.7	Θα προσφερθεί καλώδιο σύνδεσης για την κάθε κεραία με ακροδέκτες BNC, κατάλληλου μήκους	ΝΑΙ		
-	<u>Φορτιστής μπαταριών:</u>	-		
4.10.8	Rackmount φορτιστής για ταυτόχρονη φόρτιση όλων των μπαταριών	ΝΑΙ		
4.10.9	Χρόνος πλήρους φόρτισης των μπαταριών του συστήματος	3 ώρες ή λιγότερο		

Είδος 4.11 Ορθοστάτες μικροφώνων				
A/A	ΤΕΧΝΙΚΗ ΠΡΟΔΙΑΓΡΑΦΗ	ΑΠΑΙΤΗΣΗ	ΑΠΑΝΤΗΣΗ	ΠΑΡΑΠΟΜΠΗ
4.11.1	Ζητούμενη Ποσότητα	4		
4.11.2	Να αναφερθεί ο κατασκευαστής και το μοντέλο του προσφερόμενου συστήματος.	ΝΑΙ		
4.11.3	Ύψος βάσης	Ρυθμιζόμενη από 90εκ (ή λιγότερο) έως 150εκ (ή μεγαλύτερο)		
4.11.4	Άνοιγμα βραχίονα	Τουλάχιστον 60 εκατοστά		
4.11.5	Βάρος	Όχι μεγαλύτερο από 2,5 κιλά		

Είδος 4.12 Ηχείο Studio monitor				
A/A	ΤΕΧΝΙΚΗ ΠΡΟΔΙΑΓΡΑΦΗ	ΑΠΑΙΤΗΣΗ	ΑΠΑΝΤΗΣΗ	ΠΑΡΑΠΟΜΠΗ
4.12.1	Ζητούμενη Ποσότητα	2		
4.12.2	Να αναφερθεί ο κατασκευαστής και το μοντέλο του προσφερόμενου συστήματος.	ΝΑΙ		
4.12.3	Τύπος ηχείου	Αυτοενισχυόμενο ηχείο 2 δρόμων		
4.12.4	Απόκριση συχνότητας (-6dB)	58Hz-24khz ή καλύτερη		
4.12.5	Woofers	4 ιντσών ή μεγαλύτερο		
4.12.6	Tweeter	0,5 ιντσών ή μεγαλύτερο		

4.12.7	Ενισχυτής	Ανεξάρτητος ενισχυτής για woofer και για tweeter, τουλάχιστον 50W ο καθένας		
4.12.8	max SPL (short-term)	100dB ή καλύτερο		
4.12.9	max SPL (long-term)	93dB ή καλύτερο		
4.12.10	Βάρος	Όχι μεγαλύτερο από 3,5 κιλά		

Είδος 4.13 Patch Panel Cat6A Stp 24 Θυρών

A/A	ΤΕΧΝΙΚΗ ΠΡΟΔΙΑΓΡΑΦΗ	ΑΠΑΙΤΗΣΗ	ΑΠΑΝΤΗΣΗ	ΠΑΡΑΠΟΜΠΗ
4.13.1	Ζητούμενη Ποσότητα	2		
4.13.2	Να αναφερθεί ο κατασκευαστής και το μοντέλο του προσφερόμενου συστήματος.	ΝΑΙ		
4.13.3	Patch Panel Ethernet	ΝΑΙ, 16 θυρών		
4.13.4	Μέγεθος	10		
4.13.5	Θύρες	6A		
4.13.6	Πιστοποιητικό RoHS	ΝΑΙ (να κατατεθεί)		
4.13.7	Πιστοποιητικό CE	ΝΑΙ (να κατατεθεί)		

Είδος 4.14 Πολύμπριζο ικρίώματος

A/A	ΤΕΧΝΙΚΗ ΠΡΟΔΙΑΓΡΑΦΗ	ΑΠΑΙΤΗΣΗ	ΑΠΑΝΤΗΣΗ	ΠΑΡΑΠΟΜΠΗ
4.14.1	Ζητούμενη Ποσότητα	1		
4.14.2	Να αναφερθεί ο κατασκευαστής και το μοντέλο του προσφερόμενου συστήματος.	ΝΑΙ		
4.14.3	Πολύμπριζο 8 θέσεων	ΝΑΙ		
4.14.4	Rackmount	ΝΑΙ		
4.14.5	Μήκος καλωδίου τροφοδοσίας	Τουλάχιστον 2,5 μέτρα		

Είδος 4.15 Γενικό Τροφοδοτικό

A/A	ΤΕΧΝΙΚΗ ΠΡΟΔΙΑΓΡΑΦΗ	ΑΠΑΙΤΗΣΗ	ΑΠΑΝΤΗΣΗ	ΠΑΡΑΠΟΜΠΗ
4.15.1	Ζητούμενη Ποσότητα	1		
4.15.2	Να αναφερθεί ο κατασκευαστής και το μοντέλο του προσφερόμενου συστήματος.	ΝΑΙ		
4.15.3	3Φ power splitter	ΝΑΙ, 1 6A σε κάθε φάση		
4.15.4	Rackmount τοποθέτηση	ΝΑΙ		

4.15.5	Μετρητικό ρεύματος σε κάθε φάση	ΝΑΙ		
4.15.6	Μετρητικό τάσης σε κάθε φάση	ΝΑΙ		

Είδος 4.16 Ικρίωμα Ενισχυτών 32U

A/A	ΤΕΧΝΙΚΗ ΠΡΟΔΙΑΓΡΑΦΗ	ΑΠΑΙΤΗΣΗ	ΑΠΑΝΤΗΣΗ	ΠΑΡΑΠΟΜΠΗ
4.16.1	Ζητούμενη Ποσότητα	1		
4.16.2	Να αναφερθεί ο κατασκευαστής και το μοντέλο του προσφερόμενου συστήματος.	ΝΑΙ		
4.16.3	Ύψος rack	32U		
4.16.4	Να διαθέτει μπροστινή πόρτα	ΝΑΙ		
4.16.5	Να διαθέτει τζάμι ασφαλείας	ΝΑΙ		
4.16.6	Να διαθέτει κλειδαριά	ΝΑΙ		
4.16.7	Να διαθέτει αποσπώμενα πλάγια	ΝΑΙ		
4.16.8	Να συνοδεύεται από ενσωματωμένο ανεμιστήρα	ΝΑΙ		

Είδος 4.17 Ράφι 1U για rack 19

A/A	ΤΕΧΝΙΚΗ ΠΡΟΔΙΑΓΡΑΦΗ	ΑΠΑΙΤΗΣΗ	ΑΠΑΝΤΗΣΗ	ΠΑΡΑΠΟΜΠΗ
4.17.1	Ζητούμενη Ποσότητα	1		
4.17.2	Να αναφερθεί ο κατασκευαστής και το μοντέλο του προσφερόμενου συστήματος.	ΝΑΙ		
4.17.3	Rackmount ράφι	ΝΑΙ		
4.17.4	Βάθος	Μεγαλύτερο από 25 εκατοστά		

Είδος 4.18 10 Port AV Network Switch

A/A	ΤΕΧΝΙΚΗ ΠΡΟΔΙΑΓΡΑΦΗ	ΑΠΑΙΤΗΣΗ	ΑΠΑΝΤΗΣΗ	ΠΑΡΑΠΟΜΠΗ
4.18.1	Ζητούμενη Ποσότητα	2		
4.18.2	Να αναφερθεί ο κατασκευαστής και το μοντέλο του προσφερόμενου συστήματος.	ΝΑΙ		
4.18.3	Ethernet switch πιστοποιημένο για εφαρμογές AV	ΝΑΙ		
4.18.4	Να διαθέτει preconfigure setup για AV & Web-based GUI	ΝΑΙ		
4.18.5	Managed	ΝΑΙ		

4.18.6	Layer protocol 2+, 3	ΝΑΙ		
4.18.7	Δυνατότητα Multicast	ΝΑΙ		
4.18.8	Auto-trunk και auto-LAG configuration	ΝΑΙ		
4.18.9	Συνολικές θύρες 1GB	Τουλάχιστον 10		
4.18.10	Θύρες PoE+ 1GB	Τουλάχιστον 8		
4.18.11	Θύρες 1GB	Τουλάχιστον 2		
4.18.12	SFP	Τουλάχιστον 2		
4.18.13	Συνολικό PoE budget	Τουλάχιστον 240W		
4.18.14	Υποστήριξη Dante/AES67	ΝΑΙ		
4.18.15	Audio / video / control mixed profiles	ΝΑΙ		
4.18.16	Ένσωματωμένο IT web GUI, console, telnet και SSH	ΝΑΙ		
4.18.17	Τοποθέτηση	Rack 1U		

5.Συνεδριακό Σύστημα και σύστημα μετάφρασης

Είδος 5.1 Κεντρική Μονάδα Συνεδριακού Συστήματος, ISO 22259				
	ΤΕΧΝΙΚΗ ΠΡΟΔΙΑΓΡΑΦΗ	ΑΠΑΙΤΗΣΗ	ΑΠΑΝΤΗΣΗ	ΠΑΡΑΠΟΜΠΗ
5.1.1	Ζητούμενη Ποσότητα	1 τεμάχιο		
5.1.2	Να αναφερθεί ο κατασκευαστής και το μοντέλο του προσφερόμενου συστήματος.	ΝΑΙ		
5.1.3	Η προσφερόμενη σειρά και κεντρική μονάδα θα καλύπτει το ISO 22259:2019	ΝΑΙ		
5.1.4	Η μονάδα θα είναι συμβατή με IEC 60914	ΝΑΙ		
5.1.5	Οι μικροφωνικές μονάδες θα πρέπει να συνδέονται την κεντρική μονάδα με ειδικό καλώδιο multipin ειδικού τύπου και όχι με συμβατικό δικτυακό UTP (Cat5, Cat6 κτλ)	ΝΑΙ, για λόγους συμβατότητας, αξιοπιστίας, αντοχής		
5.1.6	Δυνατότητα λειτουργίας video tracking μέσω συσκευής διαχείρισης καμερών	ΝΑΙ		

5.1.7	Συχνότητα δειγματοληψίας audio processing	48kHz ή ανώτερο (ποιότητα Audio)		
5.1.8	Συχνότητα απόκρισης	30Hz-20kHz		
5.1.9	Δυναμικό εύρος	>94dB		
5.1.10	Λόγος σήματος-προς-θόρυβο	>96dBA		
5.1.11	Συνολική αρμονική παραμόρφωση	<0.05%		
5.1.12	Κατανάλωση συσκευής	200W max		
5.1.13.	Επεκτασιμότητα συνεδριακών μονάδων	Να μπορεί να υποστηρίξει ταυτόχρονη λειτουργία		
5.1.14	Να διαθέτει ανεξάρτητο Gain για κάθε μικρόφωνο που συνδέεται στη μονάδα	NAI		
5.1.15	Να διαθέτει ανεξάρτητο EQ για κάθε μικρόφωνο που συνδέεται στη μονάδα	NAI, 5 περιοχών		
5.1.16	Προβολή φάσματος σήματος ήχου για να μπορεί ο χρήστης να εντοπίζει τις συχνότητες που επιδέχονται διόρθωσης και να παρεμβαίνει στη	NAI		
5.1.17	Είσοδοι Audio	Δύο ανεξάρτητες είσοδοι audio, η καθεμία με δύο παράλληλες		
5.1.18	Η μια είσοδος θα πρέπει να δέχεται απευθείας πυκνωτικό μικρόφωνο	NAI, λειτουργία phantom power		
5.1.19	Δύο έξοδοι (στο εξής: μικροφωνικές ζώνες) για σύνδεση μικροφωνικών μονάδων σε διάταξη daizy chain	NAI		
5.1.20	Η κάθε μικροφωνική ζώνη θα φέρει LED ένδειξη που θα ανάβει όταν στη συγκεκριμένη ζώνη βρίσκεται σε λειτουργία τουλάχιστον ένα	NAI		
5.1.21	Θωράκιση παρεμβολών από κινητό τηλέφωνο	NAI		
5.1.22	Οθόνη με πλήκτρα για πλοήγηση στο μενού της κεντρικής μονάδας χωρίς χρήση λογισμικού	NAI		

5.1.23	Υποστήριξη λειτουργίας προέδρου (chairman)	NAI		
5.1.24	Υποστήριξη λειτουργίας συνέδρου (delegate)	NAI		
5.1.25	Υποστήριξη λειτουργίας VIP	NAI		
5.1.26	Να διαθέτει είσοδο alarm για ειδοποίηση σε περίπτωση έκτακτης ανάγκης	NAI		
5.1.27	Σε περίπτωση βλάβης ή απότομης διακοπής της σύνδεσης με υπολογιστή η κεντρική μονάδα θα μπαίνει αυτόματα σε mode	NAI		
5.1.28	αυτόνομης (stand-alone) λειτουργίας			
5.1.29	Δυνατότητα σύνδεσης με τοπικό σύστημα έκτακτης ειδοποίησης και κατάλληλης σήμανσης σε όλους τους συνέδρους	NAI		
5.2 Set λογισμικών συνεδριακού - μεταφραστικού συστήματος				
	<p>Οι μικροφωνικές μονάδες θα ελέγχονται από ειδικό λογισμικό ελέγχου μικροφώνων.</p> <p>Ο χειριστής θα μπορεί με απλές drag & drop λειτουργίες να έχει εποπτεία των συνδεδεμένων μικροφώνων, ομαδοποιώντας τις μονάδες ανά μικροφωνική «ζώνη», αναθέτοντας ονόματα και αρίθμηση σε κάθε μονάδα, καταγράφοντας θεματολογία και άλλες πληροφορίες ανά συνεδρία, ενεργοποιώντας / απενεργοποιώντας ή ορίζοντας προτεραιότητες κτλ. Επιπλέον, μέσω λογισμικού θα πραγματοποιείται, η ρύθμιση και διαχείριση του συστήματος καμερών, η ηχογράφηση των συνεδριών μέσω ειδικού λογισμικού καθώς και ο προγραμματισμός (ή επαναπρογραμματισμός) του συστήματος video tracking και του video matrix.</p> <p>Όλα τα λογισμικά που θα χρησιμοποιηθούν για την παραπάνω λειτουργίες θα είναι του ίδιου κατασκευαστή με αυτόν του συνεδριακού / μεταφραστικού συστήματος</p>	NAI		

Είδος 5.3 Μονάδα Προέδρου με δυνατότητα ακρόασης μετάφρασης, ISO 22259

	ΤΕΧΝΙΚΗ ΠΡΟΔΙΑΓΡΑΦΗ	ΑΠΑΙΤΗΣΗ	ΑΠΑΝΤΗΣΗ	ΠΑΡΑΠΟΜΠΗ
5.3.1	Ζητούμενη Ποσότητα	1		
5.3.2	Να αναφερθεί ο κατασκευαστής και το μοντέλο του προσφερόμενου συστήματος.	ΝΑΙ		
5.3.3	Η προσφερόμενη σειρά και κεντρική μονάδα θα καλύπτει το ISO 22259:2019	ΝΑΙ		
5.3.4	Η μονάδα θα είναι συμβατή με IEC 60914	ΝΑΙ		
5.3.5	Συχνότητα απόκρισης	30HZ-20KHZ Η ΚΑΛΥΤΕΡΗ		
5.3.6	Κατανάλωση ανά μονάδα	ΟΧΙ ΜΕΓΑΛΥΤΕΡΗ ΑΠΟ 1.8W		
5.3.7	Έξοδος ακουστικών	ΝΑΙ, ΝΑ ΔΙΑΘΕΤΕΙ		
5.3.8	Ρύθμιση στάθμης	ΝΑΙ, ΜΕ ΚΟΥΜΠΙ ΠΑΝΩ ΣΤΗΝ ΜΟΝΑΔΑ		
5.3.9	Αθόρυβα κουμπιά	ΝΑΙ		
5.3.10	Θωράκιση παρεμβολών από κινητό τηλέφωνο	ΝΑΙ		
5.3.11	Συμβατότητα με video tracking λειτουργίες της προσφερόμενης κεντρικής συνεδριακής μονάδας	ΝΑΙ		
5.3.12	Συχνότητα δειγματοληψίας	48KHZ Η ΑΝΩΤΕΡΟ (ΠΟΙΟΤΗΤΑ AUDIO CD)		
5.3.13	Δυνατότητα ρύθμισης Gain ανεξάρτητα για την κάθε μονάδα	ΝΑΙ		
5.3.14	Δυνατότητα ρύθμισης EQ ανεξάρτητα για την κάθε μονάδα	ΝΑΙ, EQ 5 ΠΕΡΙΟΧΩΝ ΑΝΕΞΑΡΤΗΤΟ ΓΙΑ ΚΑΘΕ ΜΟΝΑΔΑ		
5.3.15	Η μονάδα θα μπορεί να μετατρέπεται σε «τύπου» VIP	ΝΑΙ, ΜΕΣΩ ΤΗΣ ΚΕΝΤΡΙΚΗΣ ΜΟΝΑΔΑΣ Η ΜΕΣΩ ΡΥΘΜΙΣΗΣ ΠΑΝΩ		

5.3.16	Βάρος	ΟΧΙ ΜΕΓΑΛΥΤΕΡΟ ΑΠΟ 1 ΚΙΛΟ		
5.3.17	Η κάθε μονάδα θα συνοδεύεται από ακουστικά	ΝΑΙ		
5.3.18	Απόκριση συχνότητας ακουστικών	20HZ-20KHZ		
5.3.19	Ευαισθησία ακουστικών	ΤΟΥΛΑΧΙΣΤΟΝ 108DBA/1 MW		
5.3.20	Βάρος ακουστικών	ΟΧΙ ΜΕΓΑΛΥΤΕΡΟ ΑΠΟ 70 ΓΡΑΜΜΑΡΙΑ		
5.3.21	Το κάθε ακουστικό θα συνοδεύεται από 3 επιπλέον ζευγάρια προστατευτικών μαξιλαριών	ΝΑΙ		

Είδος 5.4 Μονάδα Συνέδρου με δυνατότητα ακρόασης μετάφρασης, ISO 22259

	ΤΕΧΝΙΚΗ ΠΡΟΔΙΑΓΡΑΦΗ	ΑΠΑΙΤΗΣΗ	ΑΠΑΝΤΗΣΗ	ΠΑΡΑΠΟΜΠΗ
5.4.1	Ζητούμενη Ποσότητα	5		
5.4.2	Να αναφερθεί ο κατασκευαστής και το μοντέλο του προσφερόμενου συστήματος.	ΝΑΙ		
5.4.3	Η προσφερόμενη σειρά και κεντρική μονάδα θα καλύπτει το ISO 22259:2019	ΝΑΙ		
5.4.4	Η μονάδα θα είναι συμβατή με IEC 60914	ΝΑΙ		
5.4.5	Συχνότητα απόκρισης	30Hz-20kHz ή καλύτερη		
5.4.6	Κατανάλωση ανά μονάδα	Όχι μεγαλύτερη από 1.8W		
5.4.7	Εξοδος ακουστικών	ΝΑΙ, να διαθέτει		
5.4.8	Ρύθμιση στάθμης	ΝΑΙ, με κουμπί πάνω στην μονάδα		
5.4.9	Αθόρυβα κουμπιά	ΝΑΙ		
5.4.10	Φωράκιση παρεμβολών από κινητό τηλέφωνο	ΝΑΙ		

5.4.11	Συμβατότητα με video tracking λειτουργίες της προσφερόμενης κεντρικής συνεδριακής μονάδας	ΝΑΙ		
5.4.12	Συχνότητα δειγματοληψίας	48kHz ή ανώτερο (ποιότητα Audio CD)		
5.4.13	Δυνατότητα ρύθμισης Gain ανεξάρτητα για την κάθε μονάδα	ΝΑΙ		
5.4.14	Δυνατότητα ρύθμισης EQ ανεξάρτητα για την κάθε μονάδα	ΝΑΙ, EQ 5 περιοχών		
5.4.15	Η μονάδα θα μπορεί να μετατρέπεται σε «τύπου» VIP	ΝΑΙ, μέσω της κεντρικής μονάδας ή μέσω ρύθμισης πάνω στην ίδια		
5.4.16	Βάρος	Όχι μεγαλύτερο από 1 κιλό		
5.4.17	Η κάθε μονάδα θα συνοδεύεται από ακουστικά	ΝΑΙ		
5.4.18	Απόκριση συχνότητας ακουστικών	20Hz-20kHz		
5.4.19	Ευαισθησία ακουστικών	Τουλάχιστον 108dBA/1 mW		
5.4.20	Βάρος ακουστικών	Όχι μεγαλύτερο από 70 γραμμάρια		
5.4.21	Το κάθε ακουστικό θα συνοδεύεται από 3 επιπλέον ζευγάρια προστατευτικών μαξιλαριών αυτιών	ΝΑΙ		

Είδος 5.5 Μικρόφωνο Gooseneck 33cm				
	ΤΕΧΝΙΚΗ ΠΡΟΔΙΑΓΡΑΦΗ	ΑΠΑΙΤΗΣΗ	ΑΠΑΝΤΗΣΗ	ΠΑΡΑΠΟΜΠΗ
5.5.1	Ζητούμενη Ποσότητα	6		
5.5.2	Να αναφερθεί ο κατασκευαστής και το μοντέλο του προσφερόμενου συστήματος.	ΝΑΙ		
5.5.3	Του ίδιου κατασκευαστή με αυτόν του υπόλοιπου συνεδριακού- μεταφραστικού συστήματος	ΝΑΙ		
5.5.4	Τύπος κάβας	Πυκνωτική		

5.5.5	Πολικό διάγραμμα	Καρδιοειδές (unidirectional)		
5.5.6	Μήκος gooseneck	30-35 εκατοστά		
5.5.7	Ευαισθησία	Τουλάχιστον -46dBA		
5.5.8	Απόκριση συχνότητας	50Hz-20kHz ή καλύτερη		
5.5.9	Equivalent noise	20dBA ή καλύτερο		
5.5.10	max SPL	125dB ή μεγαλύτερο (μέτρηση για THD<3%)		

Είδος 5.6 Κονσόλα μεταφραστή				
	ΤΕΧΝΙΚΗ ΠΡΟΔΙΑΓΡΑΦΗ	ΑΠΑΙΤΗΣΗ	ΑΠΑΝΤΗΣ	ΠΑΡΑΠΟΜΠΗ
	Ζητούμενη Ποσότητα	2		
5.6.1	Να αναφερθεί ο κατασκευαστής και το μοντέλο του προσφερόμενου συστήματος.	ΝΑΙ		
5.6.2	Του ίδιου κατασκευαστή με αυτόν του υπόλοιπου συνεδριακού- μεταφραστικού συστήματος	ΝΑΙ		
5.6.3	Συμμόρφωση με πρότυπο ISO 4043, 2603 & 20109	ΝΑΙ		
5.6.4	Συμμόρφωση με πρότυπο IEC 60914	ΝΑΙ		
5.6.5	Σύνδεση κονσολών σε διάταξη daisy chain	ΝΑΙ		
5.6.6	Να μπορεί να υποστηρίξει ως και 64 κανάλια μετάφρασης	ΝΑΙ		

5.6.7	Συχνότητα δειγματοληψίας	48kHz ή καλύτερη		
5.6.8	Απόκριση συχνότητας σε όλα τα μεταφραστικά κανάλια	30Hz-20kHz ή καλύτερη		
5.6.9	Να διαθέτει μεγάλη οθόνη ελέγχου LCD	ΝΑΙ, τουλάχιστον 7"		
5.6.10	Να διαθέτει σήμανση Braille	Προαιρετικά		
5.6.11	Με ένδειξη της ώρας και με ένδειξη χρονομέτρου ομιλητή	ΝΑΙ		
5.6.12	Με δυνατότητα ένδειξης από τον μεταφραστή στον ομιλητή να επιβραδύνει την ομιλία του	ΝΑΙ		
5.6.13	Με δυνατότητα αποστολής μέσω bluetooth μηνυμάτων μέσω Bluetooth	ΝΑΙ, διανομή μηνυμάτων από το bluetooth μεταξύ μεταφραστών		
5.6.14	Να διαθέτει τρεις διαφορετικές εξόδους TRRS για ακουστικά	ΝΑΙ		
5.6.15	Ενσωματωμένο ηχείο με φυσικό κουμπί για αύξηση έντασης	ΝΑΙ, επιθυμητό περιστρεφόμενο κουμπί		
5.6.16	Ειδικές ρυθμίσεις του ήχου στα ακουστικά	ΝΑΙ, στάθμη, bass, tremble κατ'ελάχιστο		
5.6.17	Να διαθέτει κουμπί για επανάληψη	ΝΑΙ		
5.6.18	Να συνοδεύεται από κατάλληλα ακουστικά με ενσωματωμένο μικρόφωνο, του ίδιου κατασκευαστή	ΝΑΙ		

5.6.19	Απόκριση συχνότητας ακουστικών	Τουλάχιστον 20Hz-20kHz		
5.6.20	Απόκριση συχνότητας μικροφώνου	Τουλάχιστον 50Hz-20kHz		
5.6.21	Ευαισθησία ακουστικών	Τουλάχιστον 108dBV/Pa		
5.6.22	Ευαισθησία μικροφώνου	Τουλάχιστον - 48dBV/Pa		
5.6.23	Βάρος ακουστικών	Όχι μεγαλύτερο από 100 γραμμάρια		

Είδος 5.7 Μονάδα εκπομπής (IR transmitter) μεταφραστικού συστήματος 8 καναλιών, ISO 22259				
	ΤΕΧΝΙΚΗ ΠΡΟΔΙΑΓΡΑΦΗ	ΑΠΑΙΤΗΣΗ	ΑΠΑΝΤΗΣΗ	ΠΑΡΑΠΟΜΠΗ
5.7.1	Ζητούμενη Ποσότητα	1		
5.7.2	Να αναφερθεί ο κατασκευαστής και το μοντέλο του προσφερόμενου συστήματος.	ΝΑΙ		
5.7.3	Του ίδιου κατασκευαστή με αυτόν του υπόλοιπου συνεδριακού- μεταφραστικού συστήματος	ΝΑΙ		
5.7.4	Συμμόρφωση με πρότυπο ISO 22259	ΝΑΙ		
5.7.5	Συμμόρφωση με πρότυπο IEC 61603-7	ΝΑΙ		
5.7.6	Ενσωματωμένη δυνατότητα επέκτασης μέσω οπτικής ίνας	ΝΑΙ		
5.7.7	Δυνατότητα διαχείρισης πλήθους γλωσσών	ΝΑΙ, τουλάχιστον 8		
5.7.8	Συχνότητα διαμόρφωσης	1~8 MHz		
5.7.9	Οθόνη LCD για χειρισμό από πρόσοψη συσκευής	ΝΑΙ		
5.7.10	Ανεξάρτητη ρύθμιση ευαισθησίας για κάθε είσοδο	ΝΑΙ, ανεξάρτητη ρύθμιση σε κάθε		

5.7.11	Συχνότητα απόκρισης audio σημάτων	20Hz-20kHz ή καλύτερη		
5.7.12	Συνολική αρμονική παραμόρφωση	<0.05% ή καλύτερη		
5.7.13	Dynamic Range	Καλύτερο από 90dB		
5.7.14	Signal to noise Ratio	Τουλάχιστον 85dBA		

Είδος 5.8 Ασύρματος Δέκτης Μεταφραστικού Συστήματος 8 καναλιών, ISO 22259				
	ΤΕΧΝΙΚΗ ΠΡΟΔΙΑΓΡΑΦΗ	ΑΠΑΙΤΗΣΗ	ΑΠΑΝΤΗΣΗ	ΠΑΡΑΠΟΜΠΗ
5.8.1	Ζητούμενη Ποσότητα	60		
5.8.2	Να αναφερθεί ο κατασκευαστής και το μοντέλο του προσφερόμενου συστήματος.	ΝΑΙ		
5.8.3	Του ίδιου κατασκευαστή με αυτόν του υπόλοιπου συνεδριακού- μεταφραστικού συστήματος	ΝΑΙ		
5.8.4	Συμμόρφωση με πρότυπο ISO 22259	ΝΑΙ		
5.8.5	Συμμόρφωση με πρότυπο IEC 61603-7	ΝΑΙ		
5.8.6	Βάρος δέκτης (συμπεριλαμβανομένης μπαταρίας)	Όχι μεγαλύτερο από 120 γραμμάρια		
5.8.7	Λειτουργία mute εφόσον το σήμα που λαμβάνεται είναι πολύ μικρό	ΝΑΙ		
5.8.8	Προστασία από ραδιοκύματα και από υψίσυχο φως που μπορεί να προκαλέσει παρεμβολές	ΝΑΙ		
5.8.9	Ένδειξη στην LCD οθόνη του αριθμού καναλιού που λαμβάνεται	ΝΑΙ		
5.8.10	Ένδειξη την LCD οθόνη του ονόματος της γλώσσας	ΝΑΙ, ολογράφως		
5.8.11	Ένδειξη έντασης σήματος στην LCD οθόνη	ΝΑΙ		
5.8.12	Ένδειξη στάθμης μπαταρίας και στάθμης ακουστικών	ΝΑΙ		

5.8.13	Αυτονομία μπαταρίας	Έως και 55 ώρες με χρήση		
5.8.14	Γωνία λήψης	Τουλάχιστον 270 μοίρες		
5.8.15	Signal to Noise Ratio λήψης	>85dBA ή καλύτερο		
5.8.16	Ο κάθε δέκτης θα συνοδεύεται μπαταρίες	ΝΑΙ, επαναφορτιζόμενη		
5.8.17	Ο κάθε δέκτης θα συνοδεύεται από ακουστικά	ΝΑΙ		
5.8.18	Απόκριση συχνότητας ακουστικών	20Ηζ-20ΚΗζ		
5.8.19	Ευαισθησία ακουστικών	Τουλάχιστον 108dBA/1 mW		
5.8.20	Βάρος ακουστικών	Όχι μεγαλύτερο από 70 γραμμάρια		
5.8.21	Το κάθε ακουστικό θα συνοδεύεται από 3 επιπλέον ζευγάρια προστατευτικών μαξιλαριών	ΝΑΙ		

Είδος 5.9 Βαλίτσα Φόρτισης 60 ασύρματων δεκτών

	ΤΕΧΝΙΚΗ ΠΡΟΔΙΑΓΡΑΦΗ	ΑΠΑΙΤΗΣΗ	ΑΠΑΝΤΗΣΗ	ΠΑΡΑΠΟΜΠΗ
5.9.1	Ζητούμενη Ποσότητα	1		
5.9.2	Να αναφερθεί ο κατασκευαστής και το μοντέλο του προσφερόμενου συστήματος.	ΝΑΙ		
5.9.3	Του ίδιου κατασκευαστή με αυτόν του υπόλοιπου συνεδριακού- μεταφραστικού συστήματος	ΝΑΙ		

Είδος 5.10 Κεραία (infrared radiator) εκπομπής μεταφραστικού συστήματος

	ΤΕΧΝΙΚΗ ΠΡΟΔΙΑΓΡΑΦΗ	ΑΠΑΙΤΗΣΗ	ΑΠΑΝΤΗΣΗ	ΠΑΡΑΠΟΜΠΗ
5.10.1	Ζητούμενη Ποσότητα	2		
5.10.2	Να αναφερθεί ο κατασκευαστής και το μοντέλο του προσφερόμενου συστήματος.	ΝΑΙ		

5.10.3	Συμμόρφωση με πρότυπο IEC 61603-7	ΝΑΙ		
5.10.4	Συμμόρφωση με πρότυπα IEC 61603-7 and IEC 60914	ΝΑΙ		
5.10.5	Εμβέλεια δέκτη	Τουλάχιστον 50 μέτρα		
5.10.6	Ρυθμιζόμενο delay για συντονισμό με τους άλλους δέκτες IR του χώρου	ΝΑΙ		
5.10.7	Να διαθέτει ένδειξη σήματος εισόδου και ένδειξη σφάλματος	ΝΑΙ		
5.10.8	Να συνοδεύεται από την εργοστασιακή βάση στήριξής της	ΝΑΙ		

Είδος 5.11 Καμπίνα μετάφρασης ενός μεταφραστή, ISO 4043:2016				
	ΤΕΧΝΙΚΗ ΠΡΟΔΙΑΓΡΑΦΗ	ΑΠΑΙΤΗΣΗ	ΑΠΑΝΤΗΣΗ	ΠΑΡΑΠΟΜΠΗ
5.11.2	Ζητούμενη Ποσότητα	2		
5.11.2	Να αναφερθεί ο κατασκευαστής και το μοντέλο του προσφερόμενου συστήματος.	ΝΑΙ		
5.11.3	Καμπίνα ενός μεταφραστή	ΝΑΙ		
5.11.4	Η πρόσοψη της καμπίνας θα πρέπει να έχει μικρό πλάτος	ΝΑΙ, μέγιστο πλάτος πρόσοψης 1μ		
5.11.5	Να συνοδεύεται από μέσο για την ασφαλή μετακίνησή της κατά την αποσυναρμολόγησή της	ΝΑΙ, ISO 4043:2016		
5.11.6	Ενδεικτικό βάρος	~140-160 κιλά		
5.11.7	Να διαθέτει τραπέζι	ΝΑΙ		
5.11.8	Να διαθέτει ενσωματωμένο ανεμιστήρα/εξαεριστήρα	ΝΑΙ		
5.11.8	Να διαθέτει ενσωματωμένο LED light στο εσωτερικό	ΝΑΙ		

Είδος 5.12 Καλώδιο επέκτασης (DIN 6pole)				
	ΤΕΧΝΙΚΗ ΠΡΟΔΙΑΓΡΑΦΗ	ΑΠΑΙΤΗΣΗ	ΑΠΑΝΤΗΣΗ	ΠΑΡΑΠΟΜΠΗ
5.12.1	Ζητούμενη Ποσότητα	2		
5.12.2	Να αναφερθεί ο κατασκευαστής και το μοντέλο	ΝΑΙ		

5.12.3	Μήκος	20μ τουλάχιστον		
5.12.4	Συμμόρφωση με πρότυπο IEC 61603-7	ναι		

Είδος 5.13 Μεταλλικό ερμάριο ικρίώματος 3U

	ΤΕΧΝΙΚΗ ΠΡΟΔΙΑΓΡΑΦΗ	ΑΠΑΙΤΗΣΗ	ΑΠΑΝΤΗΣΗ	ΠΑΡΑΠΟΜΠΗ
5.13.1	Ζητούμενη Ποσότητα	4		
5.13.2	Συρτάρι rackmount για την τοποθέτηση εξοπλισμού	ΝΑΙ		
5.13.3	Δυνατότητα κλειδώματος	ΝΑΙ		
5.13.4	Μέγεθος συρταριού	3U		

Είδος 5.14 Πολύμπριζο ικρίώματος

	ΤΕΧΝΙΚΗ ΠΡΟΔΙΑΓΡΑΦΗ	ΑΠΑΙΤΗΣΗ	ΑΠΑΝΤΗΣΗ	ΠΑΡΑΠΟΜΠΗ
5.14.1	Ζητούμενη Ποσότητα	2		
5.14.2	Να αναφερθεί ο κατασκευαστής και το μοντέλο του προσφερόμενου συστήματος.	ΝΑΙ		
5.14.3	Πολύμπριζο 8 θέσεων	ΝΑΙ		
5.14.4	Rackmount	ΝΑΙ		
5.14.5	Θύρες	6Α		
5.14.6	Μήκος καλωδίου τροφοδοσίας	Τουλάχιστον 2,5 μέτρα		

6.Σύστημα Προβολής

Είδος 6.1 Βιντεοπροβολέας WUXGA 6100 ANSI Lumens, Short Throw

A/A	ΤΕΧΝΙΚΗ ΠΡΟΔΙΑΓΡΑΦΗ	ΑΠΑΙΤΗΣΗ	ΑΠΑΝΤΗΣΗ	ΠΑΡΑΠΟΜΠΗ
6.1.1	Ζητούμενη Ποσότητα	1		
6.1.2	Να αναφερθεί ο κατασκευαστής και το μοντέλο του προσφερόμενου συστήματος.	ΝΑΙ		
6.1.3	Τεχνολογία	Laser, DLP ή LCD		
6.1.4	Φωτεινότητα	>6000 ANSI Lumens		
6.1.5	Αντίθεση	30.000:1 ή καλύτερη		
6.1.6	Native ανάλυση	WUXGA (1920x1200)		

6.1.7	Μέγιστη υποστηριζόμενη ανάλυση	WUXGA (1920x1200) ή καλύτερη		
6.1.8	Throw Ratio	Στην περιοχή 0,35 έως 0,65:1		
6.1.9	Περιοχή απόστασης προβολής	Από 0,8 έως 3,5 μέτρα κατ'ελάχιστο		
6.1.10	Τραπεζοειδής διόρθωση	+/-15° ή καλύτερη σε οριζόντια και κατακόρυφη διεύθυνση		
6.1.11	Βάρος	Μικρότερο από 12 κιλά		
6.1.12	Επίπεδο θορύβου	Όχι μεγαλύτερο από 34dB (μέτρηση στο Eco Mode)		
6.1.13	3D Ready	ΝΑΙ		
6.1.14	Θύρες HDMI-In	Τουλάχιστον 3		
6.1.15	Θύρες VGA-In	Τουλάχιστον 1		
6.1.16	Θύρες Composite Video	Τουλάχιστον 1		
6.1.17	Θύρες VGA-Out	Τουλάχιστον 1		
6.1.18	Θύρες RJ45 (HDBaseT)	Τουλάχιστον 1		
6.1.19	Να διαθέτει θύρα RJ45 για έλεγχο ξεχωριστή από τη θύρα HDBaseT	ΝΑΙ		
6.1.20	Ο Projector θα επιστρέφει τον ήχο στο Rack μέσω καλωδίου Ethernet	ΝΑΙ		
6.1.21	Να συνοδεύεται από κατάλληλη βάση στήριξης	ΝΑΙ		

Είδος 6.2 Ηλεκτροκίνητη οθόνη προβολής 158" / 16:9				
A/A	ΤΕΧΝΙΚΗ ΠΡΟΔΙΑΓΡΑΦΗ	ΑΠΑΙΤΗΣΗ	ΑΠΑΝΤΗΣΗ	ΠΑΡΑΠΟΜΠΗ
6.2.1	Ζητούμενη Ποσότητα	1 set		
6.2.2	Να αναφερθεί ο κατασκευαστής και το μοντέλο του προσφερόμενου συστήματος.	ΝΑΙ		
6.2.3	Τύπος οθόνης	Ηλεκτροκίνητη με ασύρματο και ενσύρματο χειρισμό.		
6.2.4	Αναλογία λευκής (ωφέλιμης) επιφάνειας προβολής	16:10		
6.2.5	Διαστάσεις ωφέλιμης επιφάνεια προβολής)	Τουλάχιστον 158"		

6.2.6	Μαύρο border	ΝΑΙ, 5εκ τουλάχιστον		
6.2.7	Να διαθέτει χειριστήριο	ΝΑΙ, επίτοιχο		
6.2.8	Gain πανιού	0,9 ή καλύτερο		
6.2.9	Το πανί να διαθέτει μαύρη πίσω πλευρά	ΝΑΙ		
6.2.10	Γωνία θέασης	180 μοίρες		
6.2.11	Για λόγους ασφαλείας το πανί θα πρέπει να είναι άκαυστο	ΝΑΙ, Κλάση M1 (σύμφωνα με European standard EN 13 501-1), πανί άκαυστο και όχι βραδύκαυστο		

Είδος 6.3 Φορητός υπολογιστής 13-15"				
A/A	ΤΕΧΝΙΚΗ ΠΡΟΔΙΑΓΡΑΦΗ	ΑΠΑΙΤΗΣΗ	ΑΠΑΝΤΗΣΗ	ΠΑΡΑΠΟΜΠΗ
6.3.1	Ζητούμενη Ποσότητα	1		
6.3.2	Να αναφερθεί ο κατασκευαστής και το μοντέλο του προσφερόμενου συστήματος	ΝΑΙ		
6.3.3	Διάσταση οθόνης	13-15"		
6.3.4	Ανάλυση οθόνης	2240 x 1400 ή καλύτερη		
6.3.5	Επεξεργαστής	Core i7-150U (Up to 5.40GHz) ή ισοδύναμος		
6.3.6	Μνήμη RAM	16GB/DDR5-5200MHz ή καλύτερη		
6.3.7	Κάρτα γραφικών	GeForce MX570A / 2Gb ή αντίστοιχη		
6.3.8	Λειτουργικό σύστημα	Windows 11 (Pro ή Home)		
6.3.9	Web Camera	ΝΑΙ		
6.3.10	Wi-Fi	ΝΑΙ		
6.3.11	Bluetooth	ΝΑΙ		
6.3.12	Anti-Glare οθόνη	Επιθυμητό		
6.3.13	Ανάγνωση δακτυλικού αποτυπώματος	Επιθυμητό		
6.3.14	Οπίσθιος φωτισμός πληκτρολογίου	Επιθυμητό		
6.3.15	Βάρος	Όχι μεγαλύτερο από 1,8 κιλά		

Είδος 6.4 HDBaseT™ CSC Extender Set				
A/A	ΤΕΧΝΙΚΗ ΠΡΟΔΙΑΓΡΑΦΗ	ΑΠΑΙΤΗΣΗ	ΑΠΑΝΤΗΣΗ	ΠΑΡΑΠΟΜΠΗ
6.4.1	Ζητούμενη Ποσότητα	1 set		
6.4.2	Να αναφερθεί ο κατασκευαστής και το μοντέλο του προσφερόμενου συστήματος.	ΝΑΙ		
6.4.3	Υποστηριζόμενη ανάλυση και μέγιστη απόσταση	Υποστήριξη ανάλυσης τουλάχιστον 4K, 60Hz, 4:4:4 για απόσταση μετάδοσης τουλάχιστον 70 μέτρων		
6.4.4	Μέγιστη απόσταση μετάδοσης για τυπική ανάλυση 1080p	Τουλάχιστον 100 μέτρα		
6.4.5	Τροφοδοσία του ζεύγους (transmitter-receiver) από τη μια συσκευή	ΝΑΙ, μετάδοση τροφοδοσίας μέσω του Ethernet καλωδίου		
6.4.6	Power μέσω PoH (bi-directional)	ΝΑΙ		
6.4.7	Λειτουργία EDID	ΝΑΙ		
6.4.8	Συμμόρφωση HDCP	ΝΑΙ, version τουλάχιστον 2.2		
6.4.9	Μετάδοση εντολής IR	ΝΑΙ, αμφίδρομα		
6.4.10	Αμφίδρομο έλεγχο RS-232	ΝΑΙ, αμφίδρομα		

Είδος 6.5 Ψηφιακό πόντιο με ενσωματωμένα monitor				
A/A	ΤΕΧΝΙΚΗ ΠΡΟΔΙΑΓΡΑΦΗ	ΑΠΑΙΤΗΣΗ	ΑΠΑΝΤΗΣΗ	ΠΑΡΑΠΟΜΠΗ
6.5.1	Ζητούμενη Ποσότητα	1		
6.5.2	Να αναφερθεί ο κατασκευαστής και το μοντέλο του προσφερόμενου συστήματος.	ΝΑΙ		
6.5.3	Το πόντιο θα έχει ενσωματωμένο monitor στην πρόσοψή του (για προβολή στους ακροατές)	ΝΑΙ, 22 ιντσών ή μεγαλύτερο		
6.5.4	Το monitor πρόσοψης θα μπορεί να προβάλλει περιεχόμενο ως digital signage εφαρμογή με κατάλληλο ενσωματωμένο media player	ΝΑΙ		

6.5.5	Φωτεινότητα monitor πρόσοψης	Τουλάχιστον 250cd/m ²		
6.5.6	Το πόντιουμ θα έχει δεύτερο ενσωματωμένο monitor 22" για χρήση από τον ομιλητή	ΝΑΙ, 22 ιντσών ή μεγαλύτερο		
6.5.7	Το monitor ομιλητή θα είναι αφής, θα συνοδεύεται από PC (ενσωματωμένο μόνιμα στο πόντιουμ) και θα δίνει δυνατότητα εγγραφής	ΝΑΙ, οθόνη αφής 10 σημείων		
6.5.8	Φωτεινότητα monitor ομιλητή	Τουλάχιστον 250cd/m ²		
6.5.9	Επεξεργαστής ενσωματωμένου PC	Τουλάχιστον i3 4ης γενιάς		
6.5.10	RAM ενσωματωμένου PC	Τουλάχιστον 4Gb (DDR4 και πάνω)		
6.5.11	Σκληρός δίσκος ενσωματωμένου PC	120Gb ή μεγαλύτερος, τεχνολογία SSD (αθόρυβη)		
6.5.12	Το πόντιουμ θα διαθέτει gooseneck μικρόφωνο	ΝΑΙ		
6.5.13	Μήκος μικροφώνου	15"-20"		
6.5.14	Πολικό διάγραμμα	Καρδιοειδές		
6.5.15	Τύπος κάψας	Πυκνωτική		
6.5.16	Απόκριση συχνότητας	50Hz-18kHz ή καλύτερη		
6.5.17	Ευαισθησία	Τουλάχιστον -60dB		
6.5.18	Να διαθέτει σήμανση λειτουργίας On ή Off	ΝΑΙ, LED φως		
6.5.19	Το πόντιουμ θα επιτρέπει την σύνδεση του χρήστη με το PC μέσω θύρας USB	ΝΑΙ, θύρα USB στο πάνω μέρος του πόντιουμ		

6.5.20	Το πόντιουμ θα πρέπει να διαθέτει panel εξόδων στο πίσω μέρος του ή στα βάση	ΝΑΙ, κατ'ελάχιστο: USB, HDMI, Ethernet, XLR mic / VGA		
6.5.21	Ενδεικτικό βάρος podium	60 - 80 κιλά		

7.Σύστημα Καταγραφής και μετάδοσης Εικόνας και Ήχου

Είδος 7.1 Κάμερα PTZ, HD, 20x				
A/A	ΤΕΧΝΙΚΗ ΠΡΟΔΙΑΓΡΑΦΗ	ΑΠΑΙΤΗΣΗ	ΑΠΑΝΤΗΣΗ	ΠΑΡΑΠΟΜΠΗ
7.1.1	Ζητούμενη Ποσότητα	2		
7.1.2	Να αναφερθεί ο κατασκευαστής και το μοντέλο του προσφερόμενου συστήματος.	ΝΑΙ		
7.1.3	Κάμερα του ίδιου κατασκευαστή με αυτόν της κεντρικής συνεδριακής μονάδας και συσκευή διαχείρισης καμερών, για λόγους συμβατότητας	ΝΑΙ		
7.1.4	Ζητούμενη ποσότητα	2		
7.1.5	Μέγιστη ανάλυση	1080p60 full HD		
7.1.6	Sensor	1/2.7-type HD CMOS ή καλύτερος		
7.1.7	Sensor pix	5 Mpixel ή καλύτερο		
7.1.8	Οριζόντια γωνία κάλυψης φακού	58.7 ή πλατύτερη		
7.1.9	Οπτικο Zoom	ΝΑΙ, τουλάχιστον 20x		
7.1.10	Ψηφιακό Zoom	ΝΑΙ, τουλάχιστον 12x		

7.1.11	Εύρος γωνίας pan	-170/+170 μοίρες τουλάχιστον		
7.1.12	Εύρος γωνίας tilt	-30/+90 μοίρες τουλάχιστον		
7.1.13	Πρωτόκολλα επικοινωνίας	PELCO-D, VISCA τουλάχιστον		
7.1.14	Εξοδος εικόνας	SDI (χωρίς παρεμβολή μετατροπέων για λόγους απλότητας στην		
7.1.15	Δυνατότητα αποθήκευσης preset θέσεων	ΝΑΙ, τουλάχιστον 64 preset θέσεις		
7.1.16	Η κάθε κάμερα θα μπορεί να ελέγχεται (pan, tilt, zoom, preset) από το λογισμικό του συνεδριακού συστήματος	ΝΑΙ		

Είδος 7.2 Video Matrix Switcher 4x4				
A/A	ΤΕΧΝΙΚΗ ΠΡΟΔΙΑΓΡΑΦΗ	ΑΠΑΙΤΗΣΗ	ΑΠΑΝΤΗΣΗ	ΠΑΡΑΠΟΜΠΗ
7.2.1	Ζητούμενη Ποσότητα	1 set		
7.2.2	Να αναφερθεί ο κατασκευαστής και το μοντέλο του προσφερόμενου συστήματος.	ΝΑΙ		
7.2.3	Του ίδιου κατασκευαστή με αυτόν του υπόλοιπου συνεδριακού-μεταφραστικού συστήματος	ΝΑΙ		
7.2.4	Συσκευή video matrix switcher (πολυπλεξία οποιουδήποτε συνδυασμού εισόδων & εξόδων)	ΝΑΙ		
7.2.5	Ζητούμενη ποσότητα	1		

7.2.6	Λειτουργία video tracking	ΝΑΙ		
7.2.7	Το σύστημα μικροφώνων και καμερών θα ελέγχεται από το παραπάνω λογισμικό ελέγχου καμερών. Θα αφορά όλες τις λειτουργίες καμερών (preset, έλεγχος κάμερας, πολυπλεξία)	ΝΑΙ. Έλεγχος από ένα ενιαίο software, browserbased για ευκολία στην πρόσβαση και στο χειρισμό		
7.2.8	Να διαθέτει 4 εισόδους 3G SDI και 4 Εξόδους 3G SDI	ΝΑΙ, τουλάχιστον		
7.2.9	Ταχύτητα μετάδοσης data	Έως 2.9Gbps		
7.2.10	Συμβατότητα	SMPTE 259 M, SMPTE 292 M, SMPTE 344 M, SMPTE 424 M and DVB-ASI		
7.2.11	Θύρες Ελέγχου	RS-232 & RS422/485, RJ45 (TCP/IP)		
7.2.12	Θύρα επικοινωνίας με κεντρική μονάδα συνεδριακού συστήματος	Αυτόνομη, χρήση αποκλειστικά για τη συνεργασία των δύο συσκευών		
7.2.13	Υψηλή αξιοπιστία λειτουργίας	Μέσος χρόνος βλάβης: Σε τουλάχιστον 30000 ώρες λειτουργίας		
7.2.14	Το προϊόν θα διαθέτει CE	ΝΑΙ		

7.2.15	Ο κατασκευαστής να διαθέτει ISO 9001:2015	ΝΑΙ		
7.2.16	Ο κατασκευαστής να διαθέτει ISO 14001:2015	ΝΑΙ		

Είδος 7.3 Κονσόλα ελέγχου καμερών				
A/A	ΤΕΧΝΙΚΗ ΠΡΟΔΙΑΓΡΑΦΗ	ΑΠΑΙΤΗΣΗ	ΑΠΑΝΤΗΣΗ	ΠΑΡΑΠΟΜΠΗ
7.3.1	Ζητούμενη Ποσότητα	1		
7.3.2	Να αναφερθεί ο κατασκευαστής και το μοντέλο του προσφερόμενου συστήματος.	ΝΑΙ		
7.3.3	Του ίδιου κατασκευαστή με αυτόν του υπόλοιπου συνεδριακού-μεταφραστικού συστήματος	ΝΑΙ		
7.3.4	Χειριστήριο (joystick) για τον έλεγχο των καμερών και την αποθήκευση των preset παραμέτρων	ΝΑΙ		

Είδος 7.4 Video Switcher				
A/A	ΤΕΧΝΙΚΗ ΠΡΟΔΙΑΓΡΑΦΗ	ΑΠΑΙΤΗΣΗ	ΑΠΑΝΤΗΣΗ	ΠΑΡΑΠΟΜΠΗ
7.4.1	Ζητούμενη Ποσότητα	1		
7.4.2	Να αναφερθεί ο κατασκευαστής και το μοντέλο του προσφερόμενου συστήματος.	ΝΑΙ		
7.4.3	HDMI είσοδοι	Τουλάχιστον 6		
7.4.4	Όλες οι HDMI είσοδοι να διαθέτουν Scaler	ΝΑΙ		
7.4.5	3G-SDI είσοδοι	Τουλάχιστον 6		
7.4.6	HDMI έξοδοι	Τουλάχιστον 3		
7.4.7	3G-SDI έξοδοι	Τουλάχιστον 3		

7.4.8	8 x παραμετροποιήσιμα Faders για τον ήχο (2 stereo) + master	ΝΑΙ. Συμβατικά fader		
		κλασικού τύπου (ενδ.: 60εκ)		
7.4.9	Ενσωματωμένη οθόνη αφής	ΝΑΙ		
7.4.10	Δυνατότητα επιλογής preview, program, auxiliary και multiviewer σε κάθε έξοδο HDMI και 3G-SDI	ΝΑΙ		
7.4.11	Μείκτης ήχου (ενσωματωμένος) για ανεξάρτητες εισόδους ήχου και για κανάλια ήχου από εισόδους video	ΝΑΙ		
7.4.12	Αναλογικές εισοδοι MIC/Line	Τουλάχιστον 6		
7.4.13	Phantom Power σε κάθε MIC/Line αναλογική είσοδο	ΝΑΙ, σε κάθε αναλογική είσοδο		
7.4.14	Αναλογικές εισοδοι RCA	Τουλάχιστον 4		
7.4.15	Ο ενσωματωμένος μείκτης ήχου θα μιξάρει, πλέον των αναλογικών εισόδων, τον ήχο του USB Stream	ΝΑΙ		
7.4.16	Ο ενσωματωμένος μείκτης ήχου θα μιξάρει, πλέον των αναλογικών εισόδων, ήχο απευθείας από Bluetooth συσκευή	ΝΑΙ		
7.4.17	Ο ενσωματωμένος μείκτης ήχου θα μιξάρει, πλέον των αναλογικών εισόδων, τον ήχο από όλες τις HDMI και SDI	ΝΑΙ		
7.4.18	Αναλογικές έξοδοι (balanced)	Τουλάχιστον 4, XLR ή καρφί		
7.4.19	Αναλογικές έξοδοι (unbalanced)	Τουλάχιστον 2, RCA ή καρφί		

7.4.20	Να διαθέτει θύρα σειριακού ελέγχου	NAI		
7.4.21	Να διαθέτει θύρα USB Host	NAI		
7.4.22	Δυνατότητα streaming απευθείας από κινητό	NAI		
7.4.23	USB Stream μέχρι και 1080/60p με υποστήριξη Uncompressed format (YUY2) και Compressed format (Motion	NAI		
7.4.24	Streaming και εγγραφή μέχρι και 1080/60p σε:File Format MP4, Codec:- H.264, target bitrate up to 20,000 kbps)-	NAI		
7.4.25	Video player, File Format: MP4, Codec: - H.264, Average bit rate of 20,000 kbps or less, Maximum 1080/60p	NAI		
7.4.26	Still Image στα καθιερωμένα format (png, jpg, bmp, jpeg κτλ), με 16 θέσεις για αποθήκευση στην εσωτερική μνήμη	NAI		
7.4.27	Audio player (format τουλάχιστον wav) με 16 θέσεις για αποθήκευση στην εσωτερική μνήμη	NAI		
7.4.28	Recording media: SDHC/SDXC card (for Video recording) και USB Memory	NAI		
7.4.29	PTZ camera control (over IP): Να ελέγχονται έως και 12 κάμερες, 8 preset ανά κάμερα	NAI		
7.4.30	Να μπορεί να χειριστεί έως και 4 Picture in Picture παράθυρα πλήρως παραμετροποιήσιμα (position, size, crop,	NAI		
7.4.31	2 x DSK (Down Stream Keyer) Self-Key (Luminance - Chroma) Alpha Key	NAI		

Είδος 7.5 Δρομολογητής σημάτων βίντεο 12G-SDI

A/A	ΤΕΧΝΙΚΗ ΠΡΟΔΙΑΓΡΑΦΗ	ΑΠΑΙΤΗΣΗ	ΑΠΑΝΤΗΣΗ	ΠΑΡΑΠΟΜΠΗ
7.5.1	Ζητούμενη Ποσότητα	1		
7.5.2	Να αναφερθεί ο κατασκευαστής και το μοντέλο του προσφερόμενου συστήματος.			
7.5.3	Κωδικός Συσκευής	Να αναφερθεί		
7.5.4	Περιγραφή	Δρομολογητής σημάτων βίντεο 12G- SDI, 10 in x10 out.		
7.5.5	Χρήση	Για τον διαμοιρασμό και την δρομολόγηση των σημάτων του Video Switcher.		
7.5.6	Είσοδοι	10 x SDI Video Inputs		
7.5.7	Εξοδοι	10 x SDI Video Outputs		
7.5.8	Θύρα	USB - C		
7.5.9	Ethernet	10/100/1000 BASE-T		
7.5.10	SDI Rates	DVB-ASI, 270Mb, 1.5G, 3G, 6G, 12G.		
7.5.11	SDI Audio Sampling	48kHz / 24-bit.		
7.5.12	SDI Video Sampling	YUV 4:2:2 and RGB 4:4:4		
7.5.13	Έλεγχος	24 φωτιζόμενα πλήκτρα		
7.5.14	Ενδείξεις	> 2.2 inch color display.		
7.5.15	Φυσικά Χαρακτηριστικά	1U Rack mount		

Είδος 7.6 Συσκευή εγγραφής σημάτων Video

A/A	ΤΕΧΝΙΚΗ ΠΡΟΔΙΑΓΡΑΦΗ	ΑΠΑΙΤΗΣΗ	ΑΠΑΝΤΗΣΗ	ΠΑΡΑΠΟΜΠΗ
7.6.1	Ζητούμενη Ποσότητα	1		
7.6.2	Να αναφερθεί ο κατασκευαστής και το μοντέλο του προσφερόμενου συστήματος.	ΝΑΙ		
7.6.3	Να διαθέτει οθόνη προεπισκόπησης και ρυθμίσεων	ΝΑΙ		
7.6.4	Να έχει υποδοχή για κάρτα SD	ΝΑΙ		
7.6.5	Να διαθέτει είσοδο μικροφώνου και έξοδο ακουστικών	ΝΑΙ		
7.6.6	Να διαθέτει αναλογικές εισόδους ήχου	ΝΑΙ, τουλάχιστον 2		
7.6.7	Να διαθέτει αναλογικές εξόδους ήχου	ΝΑΙ, τουλάχιστον 2		
7.6.8	Να διαθέτει έξοδο HDMI	ΝΑΙ		
7.6.9	Να διαθέτει είσοδο SDI με loop Out και ξεχωριστή SDI έξοδο	ΝΑΙ, τουλάχιστον 1		
7.6.10	Αναλογική είσοδος Video	ΝΑΙ, Component ή αντίστοιχη		
7.6.11	Να διαθέτει θύρα Usb για σύνδεση με PC	ΝΑΙ		
7.6.12	Να διαθέτει θύρα Thunderbolt για σύνδεση με PC	ΝΑΙ		
7.6.13	Κανάλια ήχου στο SDI	Τουλάχιστον 16		
7.6.14	Κανάλια ήχου στο HDMI	Τουλάχιστον 8		
7.6.15	Μέγιστη ανάλυση	4K 60p (max)		
7.6.16	Processing με δυνατότητα εφαρμογής effect real time	ΝΑΙ		

Είδος 7.7 Συσκευή προσαρμογής Video σε USB

A/A	ΤΕΧΝΙΚΗ ΠΡΟΔΙΑΓΡΑΦΗ	ΑΠΑΙΤΗΣΗ	ΑΠΑΝΤΗΣΗ	ΠΑΡΑΠΟΜΠΗ
-----	---------------------	----------	----------	-----------

7.7.1	Ζητούμενη Ποσότητα	1		
7.7.2	Να αναφερθεί ο κατασκευαστής και το μοντέλο του προσφερόμενου συστήματος.	ΝΑΙ		
7.7.3	Τύπος εισόδου	SDI		
7.7.4	Εξοδος USB 3.0	ΝΑΙ		
7.7.5	Μέγιστη ανάλυση	2048x1080 τουλάχιστον		
7.7.6	Υποστήριξη 120fps	ΝΑΙ		
7.7.7	Υποστήριξη 2 καναλιών ήχου	ΝΑΙ		
7.7.8	Συμβατότητα με Windows, Linux, Mac και Chrome OS	ΝΑΙ		
7.7.9	Συμβατό με πλατφόρμες conference	ΝΑΙ, ενδεικτικά: Zoom, Team, Skype, Business		
7.7.10	Audio detection στην είσοδο	ΝΑΙ		
7.7.11	Συνοδεύεται από πρόγραμμα capture	ΝΑΙ		

Είδος 7.8 Οθόνη 27", IPS UHD				
A/A	ΤΕΧΝΙΚΗ ΠΡΟΔΙΑΓΡΑΦΗ	ΑΠΑΙΤΗΣΗ	ΑΠΑΝΤΗΣΗ	ΠΑΡΑΠΟΜΠΗ
7.8.1	Ζητούμενη Ποσότητα	3		
7.8.2	Να αναφερθεί ο κατασκευαστής και το μοντέλο του προσφερόμενου συστήματος.	ΝΑΙ		
7.8.3	Διάμετρος	25" - 30"		
8.8.4	Ανάλυση	Τουλάχιστον 3840x2160		
7.8.5	Response Time	5ms ή καλύτερος		
7.8.6	Φωτεινότητα	Τουλάχιστον 300 cd/m2		
7.8.7	Γωνία θέασης (οριζόντια x κατακόρυφη)	178 x 178 μοίρες τουλάχιστον		

7.8.8	Να διαθέτει θύρα HDMI	ΝΑΙ, τουλάχιστον 1		
7.8.9	Να διαθέτει θύρα Display Port	ΝΑΙ, τουλάχιστον 1		
7.8.10	Να διαθέτει θύρα USB	ΝΑΙ, τουλάχιστον 3		

Είδος 7.9 Wireless 4K multiformat presentation switch				
A/A	ΤΕΧΝΙΚΗ ΠΡΟΔΙΑΓΡΑΦΗ	ΑΠΑΙΤΗΣΗ	ΑΠΑΝΤΗΣΗ	ΠΑΡΑΠΟΜΠΗ
7.9.1	Ζητούμενη Ποσότητα	1		
7.9.2	Να αναφερθεί ο κατασκευαστής και το μοντέλο του προσφερόμενου συστήματος.	ΝΑΙ		
7.9.3	Υποστήριξη Airplay, Miracast και Chromecast	ΝΑΙ		
7.9.4	Να δίνει τη δυνατότητα ασύρματης σύνδεσης του χρήστη μέσω θύρας HDMI, χωρίς ανάγκη εγκατάστασης λογισμικού	ΝΑΙ		
7.9.5	Να δίνει τη δυνατότητα ασύρματης σύνδεσης του χρήστη μέσω θύρας USB-c, χωρίς ανάγκη εγκατάστασης λογισμικού	ΝΑΙ		
7.9.6	Ταυτόχρονη απεικόνιση μέχρι τεσσάρων σημάτων	ΝΑΙ (μέσω του presenter ή και με πρόσθετες εξωτερικές συσκευές)		
7.9.7	Ενσωματωμένο 2.4G/5G WiFi Hotspot	ΝΑΙ		
7.9.8	Εξοδος HDMI	ΝΑΙ		

7.9.9	Εξοδος ήχου	ΝΑΙ, να μπορεί να γίνεται απευθείας deembedding του ήχου		
7.9.10	Έλεγχος μέσω δικτύου TCP/IP	ΝΑΙ		
7.9.11	Θύρες: 1 x USB 3.0 Type A female, 1 x USB 2.0 Type A female, 1 x USB Type C female	ΝΑΙ		
7.9.12	Έλεγχος: IR, RS232, LAN	ΝΑΙ		
7.9.13	Να διαθέτει wifi encryption: AES WPA PSK, WPA2 PSK	ΝΑΙ		

Είδος 7.10 Converter SDI- 12G to HDMI

A/A	ΤΕΧΝΙΚΗ ΠΡΟΔΙΑΓΡΑΦΗ	ΑΠΑΙΤΗΣΗ	ΑΠΑΝΤΗΣΗ	ΠΑΡΑΠΟΜΠΗ
7.10.1	Ζητούμενη Ποσότητα	3		
7.10.2	Να αναφερθεί ο κατασκευαστής και το μοντέλο του προσφερόμενου συστήματος.	ΝΑΙ		
7.10.3	Είσοδος SDI	ΝΑΙ, έως 12G		
7.10.4	Εξοδος HDMI	ΝΑΙ, HDMI 2.0		
7.10.5	Θύρα USB	ΝΑΙ (για updates, ρυθμίσεις, φόρτιση)		
7.10.6	Αυτόματος εντοπισμός σήματος	ΝΑΙ		

Είδος 7.11 Converter HDMI to SDI 12G

A/A	ΤΕΧΝΙΚΗ ΠΡΟΔΙΑΓΡΑΦΗ	ΑΠΑΙΤΗΣΗ	ΑΠΑΝΤΗΣΗ	ΠΑΡΑΠΟΜΠΗ
7.11.1	Ζητούμενη Ποσότητα	3		
7.11.2	Να αναφερθεί ο κατασκευαστής και το μοντέλο του προσφερόμενου συστήματος.	ΝΑΙ		
7.11.3	Εξοδος SDI	ΝΑΙ, έως 12G		
7.11.4	Είδοςος HDMI	ΝΑΙ, HDMI 2.0		
7.11.5	Θύρα USB	ΝΑΙ (για updates, ρυθμίσεις, φόρτιση)		
7.11.6	Αυτόματος εντοπισμός σήματος	ΝΑΙ		

Είδος 7.12 Φορητός υπολογιστής 13-15"

A/A	ΤΕΧΝΙΚΗ ΠΡΟΔΙΑΓΡΑΦΗ	ΑΠΑΙΤΗΣΗ	ΑΠΑΝΤΗΣΗ	ΠΑΡΑΠΟΜΠΗ
7.12.1	Ζητούμενη Ποσότητα	1		
7.12.2	Να αναφερθεί ο κατασκευαστής και το μοντέλο του προσφερόμενου συστήματος	ΝΑΙ		
7.12.3	Διάσταση οθόνης	13-15"		
7.12.4	Ανάλυση οθόνης	2240 x 1400 ή καλύτερη		
7.12.5	Επεξεργαστής	Core i7-150U (Up to 5.40GHz) ή ισοδύναμος		
7.12.6	Μνήμη RAM	16GB/DDR5-5200MHz ή καλύτερη		
7.12.7	Κάρτα γραφικών	GeForce MX570A / 2Gb ή αντίστοιχη		

7.12.8	Λειτουργικό σύστημα	Windows 11 (Pro ή Home)		
7.12.9	Web Camera	ΝΑΙ		
7.12.10	Wi-Fi	ΝΑΙ		
7.12.11	Bluetooth	ΝΑΙ		
7.12.12	Anti-Glare οθόνη	Επιθυμητό		
7.12.13	Ανάγνωση δακτυλικού αποτυπώματος	Επιθυμητό		
7.12.14	Οπίσθιος φωτισμός πληκτρολογίου	Επιθυμητό		
7.12.15	Βάρος	Όχι μεγαλύτερο από 1,8 κιλά		

Είδος 7.13				
Μονάδα Κωδικοποίησης, απομακρυσμένης διασύνδεσης και διαχείρισης σημάτων AV				
A/A	ΤΕΧΝΙΚΗ ΠΡΟΔΙΑΓΡΑΦΗ	ΑΠΑΙΤΗΣΗ	ΑΠΑΝΤΗΣΗ	ΠΑΡΑΠΟΜΠΗ
7.13.1	Ζητούμενη Ποσότητα	1		
7.13.2	Να αναφερθεί ο κατασκευαστής και το μοντέλο του προσφερόμενου συστήματος	ΝΑΙ		
7.13.3	Video inputs	> 1x USB-C (up to 3840 x 2160/30 fps) > 3x HDMI (up to 3840 x 2160/30 fps)		
7.13.4	Extended Display Identification Data (EDID)	ΝΑΙ		
7.13.5	Video outputs	> 3x HDMI (up to 3840 x 2160/30 fps)		
7.13.6	Encode and decode	>1920 x 1080 at 60 fps		
7.13.7	Video standards	H.264, H.265, and H.263		

7.13.8	Audio inputs	<ul style="list-style-type: none"> > 3x mini Jack analog audio input > 3x HDMI input > 1x USB-C audio input > 1x USB-A audio input > 4x PoE++ Ethernet for audio over IP 		
7.13.9	Audio outputs	<ul style="list-style-type: none"> > 1x analog line out > 3x HDMI audio out > 1x USB-A audio out > 1x USB-C audio out > 4x PoE++ Ethernet for audio over IP > Connectivity with third-party audio systems via AES67 		
7.13.10	Audio standards	G.711, G.722, G.722.1, G.729, AAC-LD, Opus		
7.13.11	Video stream layouts	Να υποστηρίζει τις υφιστάμενες διατάξεις και τις υπάρχουσες άδειες Webex.		
7.13.12	Διαθέσιμα Υποστηρίγματα	Συμβατό τουλάχιστον με: Webex, Microsoft Teams, Zoom, and Google Meet		
7.13.13	Content sharing	Webex, Miracast, Apple AirPlay, or via USB and HDMI passthrough		
7.13.14	Webex License	1 x Webex License/διάρκειας δύο ετών		

Είδος 7.14 Ράφι 1U για rack 19"				
A/A	ΤΕΧΝΙΚΗ ΠΡΟΔΙΑΓΡΑΦΗ	ΑΠΑΙΤΗΣΗ	ΑΠΑΝΤΗΣΗ	ΠΑΡΑΠΟΜΠΗ
7.14.1	Ζητούμενη Ποσότητα	1		
7.14.2	Να αναφερθεί ο κατασκευαστής και το μοντέλο του προσφερόμενου συστήματος.	ΝΑΙ		
7.14.3	Rackmount ράφι	ΝΑΙ		
7.14.4	Βάθος	Μεγαλύτερο από 25 εκατοστά		

8. Κοβούκλιο για εγκατάσταση εξοπλισμού			
ΤΕΧΝΙΚΗ ΠΡΟΔΙΑΓΡΑΦΗ	ΑΠΑΙΤΗΣΗ	ΑΠΑΝΤΗΣΗ	ΠΑΡΑΠΟΜΠΗ
Ζητούμενη Ποσότητα	1		
<p>Το κουβούκλιο θα έχει διπλή γυψοσανίδα με ηχομονωμένο υλικό, διπλά παράθυρα σταθερά. Κλιματιστικό αυτόνομο προ εγκατεστημένο και ισχύος τέτοιιά ώστε να παραλάβει το φορτίο εξοπλισμού και να διαμορφώνει τις συνθήκες κατάλληλες για εργασίες. Παράλληλα θα φέρει λήψεις για να απορρίπτει τον αέρα από το εσωτερικό του. Με την εκπόνηση των κατασκευαστικών σχεδίων, την μεταφορά επί τόπου του έργου, την εγκατάσταση συμπεριλαμβανομένων και όλων των καλωδίων, λοιπών μικρούλικών, τη δοκιμή της εγκατάστασης, τη θέση σε λειτουργία, την παράδοση στον κύριο του έργου και την εκπαίδευση του προσωπικού που θα λειτουργήσει την εγκατάσταση, τη σύνταξη των σχεδίων «ως κατασκευάσθη», την σύνταξη των οδηγιών (λειτουργία και συντήρηση) και την παράδοση στον κύριο του έργου πλήρους φακέλου με το τεχνικό φυλλάδιο και το εγχειρίδιο του εξοπλισμού που εγκαταστάθηκε.</p>	ΝΑΙ		

Τμήμα 4: Συστήματα Μηχανογράφησης και συστήματα Ηλεκτρονικών Υπολογιστών: συνολική εκτιμώμενη αξία χωρίς ΦΠΑ 83.700,00€, ήτοι 103.788,00€ συμπεριλαμβανομένου ΦΠΑ.

CPV: 30236000-2 Ποικίλος εξοπλισμός ηλεκτρονικών υπολογιστών

1. Ηλεκτρονικοί Υπολογιστές

PC.1	ΠΕΡΙΓΡΑΦΗ	ΥΠΟΧΡΕΩΣΗ	ΑΠΑΝΤΗΣΗ	ΠΑΡΑΠΟΜΠΗ
PC.1.0	Γενικά			
PC.1.1	Επώνυμο κατασκευαστή με ISO 9001	NAI		
PC.1.2	Το προτεινόμενο σύστημα θα πρέπει να είναι καινούργιο, αμεταχειρίστο, σύγχρονης τεχνολογίας	NAI		
PC.1.3	Να αναφερθεί το μοντέλο	NAI		
PC.1.4	Να αναφερθεί ο κατασκευαστής	NAI		
PC.1.5	Κουτί	Tower ή Mini Tower ή Small Form Factor, >1XUSB3.2 στην πρόσοψη, >1XUSB2.0 στην πρόσοψη, Υποδοχή ακουστικών στην πρόσοψη		
PC.1.6	Chipset	Να αναφερθεί		
PC.1.7	Back Panel Connectors	>4X USB ports, 1X LAN (10/100/1000 Mbps), 1X HDMI (παροχή καλωδίου (4k) άλλης θύρας εξόδου σε HDMI αν δεν υπάρχει σαν φυσική θύρα), 1X DisplayPort (παροχή καλωδίου άλλης θύρας εξόδου σε DisplayPort αν δεν υπάρχει σαν φυσική θύρα)		
PC.1.8	M.2 Socket	>1		
PC.1.9	CPU	Επεξεργαστή με επιδόσεις >14.700 μονάδων σύμφωνα με το διάγραμμα των High end επεξεργαστών του cpubenchmark.net (http://www.cpubenchmark.net/high_end_cpus.html)		
PC.1.10	DIMM Slots	>2		

PC.1.11	RAM	16GB DDR4 ή DDR5		
PC.1.12	Maximum System Memory	>64GB		
PC.1.13	Δίσκος SSD	1X SSD >256GB		
PC.1.14	Οπτικό μέσο DVD-RW	Επιθυμητό		
PC.1.15	Τροφοδοτικό	>180W (Active PFC, Efficiency > 80Plus Bronze)		
PC.1.16	Graphics Card	Ενσωματωμένη στην μητρική		
PC.1.17	Audio	Ενσωματωμένη στην μητρική		
PC.1.18	LAN	Ενσωματωμένη στην μητρική		
PC.1.19	Πληκτρολόγιο ίδιου	NAI		
PC.1.20	Ποντίκι ίδιου κατασκευαστή	NAI		
PC.1.21	Ηχεία	OXI		
PC.1.22	Λειτουργικό σύστημα	Microsoft Windows 11 Pro 64 bit		
	Εγγύηση			
PC.1.23	Εγγύηση	>5 χρόνια, Εξυπηρέτηση εγγύησης επιτόπια στο χώρο του πελάτη (onsite) με αντικατάσταση οποιουδήποτε υλικού (Hardware) παρουσιάσει πρόβλημα την επόμενη εργάσιμη ημέρα (NextBusinessDay - NBD). Να αποδεικνύεται από κωδικό και επίσημη δήλωση του κατασκευαστή.		

2. Οθόνες Προδιαγραφές Οθόνης 27" (MON.2)

MON.2	ΠΕΡΙΓΡΑΦΗ	ΥΠΟΧΡΕΩΣΗ	ΑΠΑΝΤΗΣΗ	ΠΑΡΑΠΟΜΠΗ
MON.2.0	Γενικά			
MON.2.1	Κατασκευαστής	Να αναφερθεί		
MON.2.2	Μοντζέλ-ο	Να αναφερθεί		
MON.2.3	Τεχνολογία Οθόνης	IPS ή VA		
MON.2.4	Λόγος Διαστάσεων	16:9		
MON.2.5	Μιέζγ^εΟος διαγωνίου	27"		
MON.2.6	Ανάλυση	1920X1080		

MON.2.7	Φωτεινότητα	>250cd/m ²		
MON.2.8	Αντίθεση	>1000:1 (τυπική)		
MON.2.9	Γωνία Θέασης	>178° (H) / 178° (V)		
MON.2.10	Συνδεσιμότητα	1X DisplayPort 1X HDMI		
MON.2.11	Ηχεία	ΝΑΙ		
MON.2.12	Ρύθμιση Κλίσης	ΝΑΙ		
MON.2.13	Ρύθμιση Ύψους	ΝΑΙ		
MON.2.14	Εγγύηση	>3 χρόνια		
MON.2.15	TV Monitor	ΟΧΙ		
MON.2.16	Συνοδευτικά CD/Drivers/Manuals	ΝΑΙ		
MON.2.17	DisplayPort καλώδιο σύνδεσης	ΝΑΙ, εκτός και αν περιέχει η συσκευασία της οθόνης		

3. Φορητοί Η/Υ

ΦΟΡ.1	ΠΕΡΙΓΡΑΦΗ	ΥΠΟΧΡΕΩΣΗ	ΑΠΑΝΤΗΣΗ	ΠΑΡΑΠΟΜΠΗ
ΦΟΡ.1.0	Γενικά			
ΦΟΡ.1.1	Επώνυμου κατασκευαστή με ISO 9001	ΝΑΙ		
ΦΟΡ.1.2	Το προτεινόμενο σύστημα θα πρέπει να είναι καινούργιο, αμεταχειρίστο, σύγχρονης τεχνολογίας	ΝΑΙ		
ΦΟΡ.1.3	Να αναφερθεί το μοντέλο	ΝΑΙ		
ΦΟΡ.1.4	Να αναφερθεί ο κατασκευαστής	ΝΑΙ		
ΦΟΡ.1.5	Μιέγ^εΟος Ο€)ό>νη]ς (Ιντσες)	>16"		
ΦΟΡ.1.6	Επεξεργαστής CPU	> i5-1235U ή αντίστοιχης κατηγορίας AMD		
ΦΟΡ.1.7	Μνήμης RAM	> 16 GB		
ΦΟΡ.1.8	Τύπος Δίσκου	NVMsSSD		
ΦΟΡ.1.9	Χωρητικότητα Δίσκου	> 512 GB		

ΦΟΡ.1.10	Μοντέ/ο Κάρτας Γραφικών	Αποδεκτή ενσωματωμένη		
ΦΟΡ.1.11	Τύπος Panel	IPS		
ΦΟΡ.1.12	Ανάλυση Οθόνης	> 1920 x 1080		
ΦΟΡ.1.13	Τύπος Μνήμης RAM	DDR4 ή καλύτερη		
ΦΟΡ.1.14	Card Reader	Ναι (αποδεκτό και σε USB adaptor)		
ΦΟΡ.1.15	Webcam	Ναι		
ΦΟΡ.1.16	Θύρες HDMI	> 1		
ΦΟΡ.1.17	Θύρες USB 3.2 type A	> 2		
ΦΟΡ.1.18	Θύρες USB 3.2 type C	> 1		
ΦΟΡ.1.19	Bluetooth (Version)	Bluetooth > 4.2		
ΦΟΡ.1.20	Wi-Fi	Ναι		
ΦΟΡ.1.21	Σύνδεση Ethernet	Ναι (αποδεκτό και adaptor usb to ethernet)		
ΦΟΡ.1.22	Κατηγορία Μπαταρίας	Li-ion		
ΦΟΡ.1.23	Λειτουργικό Σύστημα	Windows 11 Pro		
ΦΟΡ.1.24	Βάρος	< 2.5 κιλά		
ΦΟΡ.1.25	Εγγύηση	>5 χρόνια, Εξυπηρέτηση εγγύησης επιτόπια στο χώρο του πελάτη (onsite) με αντικατάσταση οποιουδήποτε υλικού (Hardware) παρουσιάσει πρόβλημα την επόμενη		

4. Tablet Google Android

TAB.1	ΠΕΡΙΓΡΑΦΗ	ΥΠΟΧΡΕΩΣΗ	ΑΠΑΝΤΗΣΗ	ΠΑΡΑΠΟΜΠΗ
TAB.1.0	Γενικά			
TAB.1.1	Κατασκευαστής	Να αναφερθεί		
TAB.1.2	Μοντέλο	Να αναφερθεί		
TAB.1.3	Λειτουργικό Σύστημα:	Google Android		
TAB.1.4	SIM:	ΟΧΙ		
TAB.1.5	Επεξεργαστής:	τουλάχιστον Octa-core		
TAB.1.6	Ταχύτητα επεξεργαστή:	> 2,4 GHz		

TAB.1.7	Μνήμη RAM :	> 6 GB		
TAB.1.8	Χωρητικότητα :	> 128 GB		
TAB.1.9	Οθόνη Πολλαπλής Αφής:	ΝΑΙ		
TAB.1.10	Ανάλυση Οθόνης:	> 2304 x 1440 pixels		
TAB.1.11	Μέγεθος Οθόνης:	> 10.5 inches		
TAB.1.12	Αριθμός Χρωμάτων:	> 16 M		
TAB.1.13	Bluetooth:	Version >=5.2		
TAB.1.14	WiFi:	802.11 a/b/g/n/ac		
TAB.1.15	Ταχύτητα θύρας USB	V3.x		
TAB.1.16	Κύρια κάμερα (Photo):	> 12 Μapaxixels		
TAB.1.17	Εμπρόσθια κάμερα:	> 8 Μapixexels		
TAB.1.18	Κύρια Κάμερα - Αυτόματη Εστίαση	Ναι		
TAB.1.19	Δυνατότητα για λήψη φωτογραφιών εμπρός και πίσω:	Ναι		
TAB.1.20	Τεχνολογία Προσδιορισμού Τοποθεσίας	GPS, Glonass, Beidou, Galileo, QZSS		
TAB.1.21	Geo-tagging:	Ναι		
TAB.1.22	Επιταχυνσιό μετρο (Accelerometer)	Ναι		
TAB.1.23	WiFi	802.11 a/b/g/n/ac/ax 2.4G+5GHz, HE80, MIMO, 1024-QAM		
TAB.1.24	Γυροσκόπιο (Gyroscope)	Ναι		
TAB.1.25	Υποστήριξη Εξωτερικής	Ναι		
TAB.1.26	Μνήμη			
	Τύπος Εξωτερικής Μνήμης:	microSD		
TAB.1.27	Χωρητικότητα	> 8000 mAh		
TAB.1.28	Εγγύηση	> 2 χρόνια		

5. Barcode scanner 1D & 2D

BARCODE.1	ΠΕΡΙΓΡΑΦΗ	ΥΠΟΧΡΕΩΣΗ	ΑΠΑΝΤΗΣΗ	ΠΑΡΑΠΟΜΠΗ

BARCODE.1.0	Γενικά			
BARCODE.1.1	Να αναφερθεί το μοντέλο	ΝΑΙ		
BARCODE.1.2	Να αναφερθεί ο κατασκευαστής	ΝΑΙ		
BARCODE.1.3	Συνδεσιμότητα	ΕΝΣΥΡΜΑΤΟ		
BARCODE.1.4	Χρήση	ΧΕΙΡΟΣ & ΒΑΣΗ		
BARCODE.1.5	Είδος συσκευής	Barcode Scanner (2D & 1D)		
BARCODE.1.6	Interface	USB		
BARCODE.1.7	Ανάλυση αισθητήρα (τουλάχιστον)	Wide VGA (752 x 480)		
BARCODE.1.8	Μιέγ^ιστο βάρος (χωρίς καλώδια)	150 γρ		
BARCODE.1.9	Προστασία από πτώση από ύψος τουλάχιστον 1.5 μ	ΝΑΙ		
BARCODE.1.11	Βαθμός αδιαβροχοποίησης	IP42		
BARCODE.1.12	Περιλαμβάνει καλώδιο USB για σύνδεση με Η/Υ	ΝΑΙ		
BARCODE.1.13	Χρώμα	Μαύρο		
BARCODE.1.14	Εγγύηση	> 5 χρόνια		

6. Φωτοτυπικό A3 COLOR

COPY.1	ΠΕΡΙΓΡΑΦΗ	ΥΠΟΧΡΕΩΣΗ	ΑΠΑΝΤΗΣΗ	ΠΑΡΑΠΟΜΠΗ
COPY.1.0	Γενικά			
COPY.1.0	Επώνυμου κατασκευαστή με ISO 9001	ΝΑΙ		
COPY.1.1	Το προτεινόμενο σύστημα θα πρέπει να είναι καινούργιο, αμεταχειριστο, σύγχρονης τεχνολογίας	ΝΑΙ		
COPY.1.2	Να αναφερθεί το μοντέλο	ΝΑΙ		
COPY.1.3	Να αναφερθεί ο κατασκευαστής	ΝΑΙ		
COPY.1.4	Έγχρωμο πολυμηχανημα inkjet με εκτύπωση διπλής όψης A3, σάρωση, αντιγραφή και φαξ	Ναι		
COPY.1.5	Χρόνος εξόδου πρώτης σελίδας	<=6" για ΑΜ και έγχρωμη εκτύπωση		

COPY.1.6	Μιέγ^ιστ:Γ ταχύτητα εκτύπωσης A4	τουλάχιστον 35/35 σελ./λεπτό (ασπρό μαυρες/έγχρω μες)		
COPY.1.7	Ταχύτητα εκτύπωσης A4 (ISO/IEC 24734)	τουλάχιστον 24/24 σελ./λεπτό (ασπρό μαυρες/έγχρω μες)		
COPY.1.8	Ταχύτητα εκτύπωσης A3 (ISO/IEC 24734)	τουλάχιστον 13/13 σελ./λεπτό (ασπρό μαυρες/έγχρω μες)		
COPY.1.9	Ανάλυση εκτύπωσης (dpi)	Εως και 4800 χ 1200 dpi		
COPY.1.10	Ταχύτητα σάρωσης μονής όψης (ασπρόμαυρο A4)	τουλάχιστον 25 ipm with ADF scan 200 dpi		
COPY.1.11	Ιδιότητες σάρωσης: Σάρωση σε e-mail, σάρωση για αποστολή σε FTP, σάρωση σε μορφή αρχείου δικτύου, σάρωση σε συσκευή μνήμης USB	NAI		
COPY.1.12	Μιέγ^ισττος μηνιαίος κύκλος λειτουργίας	τουλάχιστον 75.000 σελίδες		
COPY.1.13	Ταχύτητα αντιγραφής σε Simplex ADF 600 x 600 dpi (ISO/ IEC 24735)	τουλάχιστον 22 ipm Black και 21 ipm Colour		
COPY.1.14	Συνδέσεις Hi-Speed USB - compatible with USB 2.0 specification, Ethernet Interface (1000 Base-T/ 100-Base TX/ 10- Base-T), USB host, Wi-Fi Direct, USB 2.0 Type A (2x), Wireless LAN IEEE 802.11a/b/g/n, USB 3.0 Type B	NAI		
COPY.1.15	Αυτόματη τροφοδοσία	τουλάχιστον 50 Σελίδες		
COPY.1.16	Standard Paper input (80gsm)	τουλάχιστον 750 Φύλλα σε μία ή περισσότερες κασσέτες		
COPY.1.17	Καμπίνα στήριξης ιδίου κατασκευαστή	Ναι		
COPY.1.18	Χωρητικότητα του δίσκου χαρτιού εξόδου (80gsm)	τουλάχιστον 250 Φύλλα		
COPY.1.19	Κατανάλωση ενέργειας σε stand alone αντιγραφή	≤45 Watt		
COPY.1.20	Προσομοιώσεις : PostScript 3, PDF 1.7, ESC/P-R, PCL5e, PCL5c, PCL6	NAI		
COPY.1.21	Συμβατά λειτουργικά συστήματα: MacO S, Microfofl Windows, Microsoft Windows Server	NAI		

COPY.1.22	Απευθείας σάρωση για εκτύπωση χωρίς τη χρήση υπολογιστή, Απευθείας εκτύπωση από USB.	ΝΑΙ		
COPY.1.23	Να δέχεται αναλώσιμα μελάνης με απόδοση τουλάχιστον 20.000 σελίδων για κάθε χρώμα (black, cyan, magenta, yellow)	ΝΑΙ		
COPY.1.24	Να συμπεριλαμβάνει (παράδοση με το μηχάνημα) αναλώσιμα μελάνης με απόδοση τουλάχιστον 20.000 σελίδων για κάθε χρώμα (black, cyan, magenta, yellow)	ΝΑΙ		
COPY.1.25	Το προσφερόμενο μηχάνημα πρέπει να είναι καινούργιο και αμεταχειριστό	ΝΑΙ		
COPY.1.26	Εγγύηση καλής λειτουργίας για τουλάχιστον πέντε (5) έτη, να υπάρχει σχετική δήλωση του Κατασκευαστή που να το πιστοποιεί.	ΝΑΙ		

7. Overhead Scanner A3 - 300dpi

SCAN.1	ΠΕΡΙΓΡΑΦΗ	ΥΠΟΧΡΕΩΣΗ	ΑΠΑΝΤΗΣΗ	ΠΑΡΑΠΟΜΠΗ
SCAN.1.0	Γενικά			
SCAN.1.1	Επώνυμου κατασκευαστή με ISO 9001	ΝΑΙ		
SCAN.1.2	Το προτεινόμενο σύστημα θα πρέπει να είναι καινούργιο, αμεταχειριστό, σύγχρονης τεχνολογίας	ΝΑΙ		
SCAN.1.3	Τύπος σαρωτή	Over Head		
SCAN.1.4	Ανάλυση Sencor	> 21MP		
SCAN.1.5	Μέγιστη Ανάλυση	> 5376 x 4032 pixels		
SCAN.1.6	Ποιότητα βίντεο	> 30 FPS		
SCAN.1.7	Μέγεθος	> A3		
SCAN.1.8	Αξιοπιστία (Reliability)	> 5000 σελίδες/ ημέρα		

SCAN.1.9	Ταχύτητα σάρωσης	Λιγότερο από 1 δευτερόλεπτο /A3 (300 dpi color)		
SCAN.1.10	OCR (Capturing, Recognition & Editing of Content)	NAI (> 128 languages)		
SCAN.1.11	Σύλληψη εικόνας/φωτογραφίας	NAI		
SCAN.1.12	Περιεχόμενο οπτικής ανάλυσης	> 300dpi		
SCAN.1.13	Μορφή εξόδου του επεξεργάσιμου περιεχομένου OCR/PCR/IC	JPG, PDF (Image), PDF (Searchable), PDF (Text), Word, Txt, Excel, EPUB (E-book), MP3, WAV		
SCAN.1.14	Συμβατότητα λειτουργικού συστήματος	Windows & MacOS		
SCAN.1.15	Βάρος	έως 1200 γραμμάρια χωρίς καλώδια		
SCAN.1.16	Λειτουργεί μέσω καλωδίου USB	NAI		
SCAN.1.17	Περιλαμβάνεται στη συσκευασία	Scanner, USB cable, ScanPad, Getting started guide, External USB capture button		
SCAN.1.18	Συνδεσιμότητα με PC	NAI		
SCAN.1.19	Χρώμα	Μαύρο		
SCAN.1.20	Εγγύηση	> 2 χρόνια		

8. Λογισμικό προστασίας ΗΥ Προδιαγραφές υλικού DEEP.1

DEEP.1	ΠΕΡΙΓΡΑΦΗ	ΥΠΟΧΡΕΩΣΗ	ΑΠΑΝΤΗΣΗ	ΠΑΡΑΠΟΜΠΗ
DEEP.1.0	Γενικά			
DEEP.1.0	Πλήθος αδειών	> 100		
DEEP.1.1	Να αναφερθεί ο κατασκευαστής και το όνομα του προϊόντος	NAI		
DEEP.1.2	Άδεια χρήσης λογισμικού άνευ/όχι περιορισμένου χρόνου	NAI		
DEEP.1.3	Εγγύηση πλήρους ανάκτησης σταθμού εργασίας κατά την επανεκκίνηση	NAI		
DEEP.1.4	Παροχή προστασίας με κωδικό και πλήρους ασφάλειας	NAI		

DEEP.1.5	Προστασία πολλαπλών σκληρών δίσκων και διαμερισμάτων	NAI		
DEEP.1.6	Υποστήριξη περιβάλλοντος πολλαπλής εκκίνησης στα Windows 2000, XP, Vista, 7, 8, 8.1 ,10, 11 κτλ	NAI		
DEEP.1.7	Προσφορά επιλογής σιωπηρής εγκατάστασης μέσω δικτύου	NAI		
DEEP.1.8	Προγραμματισμός επανεκκίνησης, τερματισμού λειτουργίας, αποστολή μηνυμάτων, Wake-On-LAN, πάγωμα και επαναφορά λειτουργίας. Οι εργασίες να εκτελούνται δυναμικά άπαξ ή σε επαναλαμβανόμενα σε τακτική βάση	NAI		
DEEP.1.9	Ενεργοποίηση σταθμών εργασίας με χρήση τεχνολογίας Wake-On-LAN	NAI		
DEEP.1.10	Διαχείριση των σταθμών εργασίας με ομάδες που ορίζονται από τον διαχειριστή	NAI		
DEEP.1.11	Απομακρυσμένη ανάπτυξη, εκτέλεση και έλεγχος λογισμικού σε σταθμούς εργασίας	NAI		
DEEP.1.12	Δυνατότητα συντήρησης του συστήματος κατόπιν εντολής του διαχειριστή	NAI		
DEEP.1.13	Σύνδεση σε υπολογιστές στο τοπικό δίκτυο LAN χρησιμοποιώντας RDP	NAI		
DEEP.1.14	Λήψη ενημερώσεων κατάστασης σε πραγματικό χρόνο για εργασίες που εκτελούνται από την κονσόλα διαχείρισης	NAI		
DEEP.1.15	Δημιουργία ορατών ή κρυφών χώρων σε ένα σταθμό εργασίας για την αποθήκευση προγραμμάτων, αρχείων ή μόνιμων αλλαγών μέχρι 1 TB	NAI		
DEEP.1.16	Επιλεκτικό πάγωμα ή ξεπάγωμα σταθερών δίσκων	NAI		
DEEP.1.17	Παροχή προσαρμοσμένων προβολών κονσόλας με προσαρμοσμένες λειτουργίες και δυνατότητες	NAI		
DEEP.1.18	Επανεκκίνηση του υπολογιστή ή Αποσύνδεση ή τερματισμός μετά από μια προκαθορισμένη διάρκεια αδράνειας	NAI		

9. Overhead Scanner A3 - 600dpi

SCAN.1	ΠΕΡΙΓΡΑΦΗ	ΥΠΟΧΡΕΩΣΗ	ΑΠΑΝΤΗΣΗ	ΠΑΡΑΠΟΜΠΗ
SCAN.1.0	Γενικά			
SCAN.1.1	Επώνυμου κατασκευαστή με ISO 9001	ΝΑΙ		
SCAN.1.2	Το προτεινόμενο σύστημα θα πρέπει να είναι καινούργιο, αμεταχειρίστο, σύγχρονης τεχνολογίας	ΝΑΙ		
SCAN.1.3	Τύπος σαρωτή	Over Head		
SCAN.1.4	Scanning modes	Color, grayscale, monochrome, Automatic		
SCAN.1.5	Image sensor	Lens reduction optics / color CCD x 1		
SCAN.1.6	Light source	(White LED + lens illumination) x 2		
SCAN.1.7	Optical resolution	Horizontal scanning: 285 to 218 dpi, Vertical scanning: 283 to 152 dpi		
SCAN.1.8	Scanning speed (A3 landscape)	> Color / Grayscale: 600 dpi, Monochrome: 1,200 dpi 3 seconds / page		
SCAN.1.9	Document size	Automatically recognizes document size A3(landscape) Customized size (>: 432 x 300 mm)		
SCAN.1.10	Document thickness	30 mm or less		
SCAN.1.11	Δυνατότητες σάρρωσης	1. Normal scan: Press "Scan" button for every page 2. Timed Interval Scanning (Timed Mode) 3. Page turning detection		
SCAN.1.12	Interface	USB2.0 / USB1.1 (connector: B Type)		

SCAN.1.13	Image processing functions	Deskew by text on document, Auto paper size detection, Auto image rotation, Auto color detection, Book image correction , Multiple document detection		
SCAN.1.14	Magnification in vertical scanning (length)	±1.5%		
SCAN.1.15	Βάρος	έως 3 kg		
SCAN.1.16	Λειτουργεί μέσω καλωδίου USB	NAI		
SCAN.1.18	Συνδεσιμότητα με PC	NAI		
SCAN.1.20	Εγγύηση	> 1 χρόνια		

ΠΑΡΑΡΤΗΜΑ IV: ΥΠΟΔΕΙΓΜΑ ΟΙΚΟΝΟΜΙΚΗΣ ΠΡΟΣΦΟΡΑΣ ΑΝΑ ΤΜΗΜΑ

ΠΙΝΑΚΑΣ I: ΥΠΟΔΕΙΓΜΑ ΟΙΚΟΝΟΜΙΚΗΣ ΠΡΟΣΦΟΡΑΣ ΤΜΗΜΑΤΟΣ 1

(Τμήμα 1 Ειδικός εξοπλισμός Βιβλιοθήκης του κτιρίου επέκτασης της Βιβλιοθήκης του Πανεπιστημίου Κρήτης στο Ρέθυμνο, εκτιμώμενης αξίας χωρίς ΦΠΑ 542.531,00€, ήτοι 672.738,44 € συμπεριλαμβανομένου ΦΠΑ 24%.)

α/α	Είδος	Τεμάχια	Τιμή Τεμαχίου χωρίς ΦΠΑ	Τεμάχια * τιμή τεμαχίου	ΦΠΑ	Τελική τιμή συμπ. ΦΠΑ
1	Βιβλιοστάσια ευθύγραμμα διπλής όψης με 7 χρηστικά ράφια	149				
2	Συρταρωτό ράφι	30				
3	Βιβλιοστάσια καμπύλα διπλής όψης	20				
4	Επίτοιχα βιβλιοστάσια μονής όψης ευθύγραμμα	37				
5	Τερματικά ράφια προβολής	9				
6	Βιβλιοστάτες μεταλλικές γωνίες σε λευκό χρώμα	1.000				

7	Λειτουργικά τερματικά πάνελ με ράφια προβολής	7				
8	Βιβλιοστάσια ευθύγραμμα κλειστά με πόρτες από τζάμι	8				
9	Εκθεσιακές προθήκες με καπάκι	8				
10	Κυλιόμενα Βιβλιοστάσια	1				
11	Ραφιέρες γραφείου παπύρων	1				
12	Ραφιέρες αίθουσας αρχείων	1				
13	Επιτοίχιο σύστημα έκθεσης και φύλαξης έργων τέχνης	12				
14	Χαμηλά κυλιόμενα ράφια	1				
15	Κυλιόμενα ράφια για εφημερίδες	1				
16	Σταθερή συστοιχία μιας όψης	3				
	ΣΥΝΟΛΑ	1288				

ΗΜΕΡΟΜΗΝΙΑ

Για τον Προσφέροντα

(Όνομ/μο – Υπογραφή Σφραγίδα)

ΠΙΝΑΚΑΣ ΙΙ: ΥΠΟΔΕΙΓΜΑ ΟΙΚΟΝΟΜΙΚΗΣ ΠΡΟΣΦΟΡΑΣ ΤΜΗΜΑΤΟΣ 2

(Τμήμα 2: Εξοπλισμός επίπλωσης κτιρίου επέκτασης της Βιβλιοθήκης του Πανεπιστημίου Κρήτης στο Ρέθυμνο, εκτιμώμενης αξίας χωρίς ΦΠΑ 167.960,00€, ήτοι 208.270,40 € συμπεριλαμβανομένου ΦΠΑ 24%.)

α/α	Είδος	Τεμάχια	Τιμή Τεμαχίου χωρίς ΦΠΑ	Τεμάχια * τιμή τεμαχίου	ΦΠΑ	Τελική τιμή συμπ. ΦΠΑ
1	Τραπέζια ανάγνωσης	24				
2	Διαχωριστικό για τοποθέτηση στο μέσο τραπεζιών ανάγνωσης	4				
3	Γραμμικά φωτιστικά	32				
4	Τραπέζια ανάγνωσης ΑΜΕΑ	2				
5	Καθίσματα ανάγνωσης	94				
6	Κεντρικό γραφείο υποδοχής	1				
7	Καθιστικά χώρου υποδοχής	2				
8	Τραπέζια με μεταλλικό σκελετό και καπάκι	9				
9	Καθίσματα γραφείων	26				
10	Θέσεις ΟΡΑC	21				
11	Σκαμπό θέσης ΟΡΑC	21				
12	Lockers Ιματιοθήκη	2				
13	Πίνακες ενημέρωσης	4				
14	Πολυθρόνες	4				
15	Καμπύλα καθιστικά	16				
16	Χαμηλό κυκλικό τραπέζι	11				
17	Φωτιστικό δαπέλου	5				

18	Καθίσματα αίθουσας συνεδρίων	110				
19	Ερμάριο με κλειδί	3				
20	Γραφείο επόπτη	3				
21	Συρταριέρα	9				
22	Τραπέζι για ακουστικά μετάφρασης	3				
23	Πολυθρόνες	6				
24	Πολυθρόνες απομόνωσης	3				
25	Ηλεκτροκίνητα ρόλερ ολικής συσκότισης	7				
26	Χειροκίνητα ρόλερ σκίασης	3				
27	Συρταριέρες μεγάλου format	6				
28	Τραπέζι φαγητού	1				
29	Καρέκλες	6				
30	Καναπές 3θέσιος	1				
31	Ντουλάπια μελαμίνης για κουζίνα	1				
32	Παγκάκι εξωτερικού χώρου	6				
33	Τραπέζι κήπου	5				
34	Ξαπλώστρα εξωτερικού χώρου	4				
	ΣΥΝΟΛΑ	455				

ΗΜΕΡΟΜΗΝΙΑ

Για τον Προσφέροντα

(Όνομ/μο – Υπογραφή Σφραγίδα)

ΠΙΝΑΚΑΣ ΙΙΙ: ΥΠΟΔΕΙΓΜΑ ΟΙΚΟΝΟΜΙΚΗΣ ΠΡΟΣΦΟΡΑΣ ΤΜΗΜΑΤΟΣ 3

(Τμήμα 3: Προμήθεια και εγκατάσταση ηλεκτρομηχανολογικού εξοπλισμού, συνολικής εκτιμώμενης αξίας χωρίς ΦΠΑ 174.003,00€, ήτοι 215.763,72€ συμπεριλαμβανομένου ΦΠΑ.)

α/α	Είδος	Τεμάχια	Τιμή Τεμαχίου χωρίς ΦΠΑ	Τεμάχια * τιμή τεμαχίου	ΦΠΑ	Τελική τιμή συμπ. ΦΠΑ
1	Προμήθεια και εγκατάσταση υλικών για την αναβάθμιση ηλεκτρικής υποδομής	1				
2	Προμήθεια και εγκατάσταση υλικών για την αναβάθμιση και τροποποίηση φωτισμού	1				
3	Προμήθεια και εγκατάσταση υλικών για φωτισμό ανάδειξης ομιλητών και προεδρείου	1				
4	Σύστημα ενίσχυσης ήχου	1				
5	Συνεδριακό σύστημα και σύστημα μετάφρασης	1				
6	Καμπίνα μετάφρασης ενός μεταφραστή	2				
7	Σύστημα προβολής	1				
8	Σύστημα καταγραφής και μετάδοσης εικόνας και ήχου	1				
9	Κουβούκλιο για εγκατάσταση εξοπλισμού	1				
	ΣΥΝΟΛΑ	10				

ΗΜΕΡΟΜΗΝΙΑ

Για τον Προσφέροντα

(Όνομ/μο – Υπογραφή Σφραγίδα

ΠΙΝΑΚΑΣ IV: ΥΠΟΔΕΙΓΜΑ ΟΙΚΟΝΟΜΙΚΗΣ ΠΡΟΣΦΟΡΑΣ ΤΜΗΜΑΤΟΣ 4

Τμήμα 4: Συστήματα Μηχανογράφησης και συστήματα Ηλεκτρονικών Υπολογιστών: συνολική εκτιμώμενη αξία χωρίς ΦΠΑ 83.700,00€, ήτοι 103.788,00€ συμπεριλαμβανομένου ΦΠΑ.

α/α	Είδος	Τεμάχια	Τιμή Τεμαχίου χωρίς ΦΠΑ	Τεμάχια * τιμή τεμαχίου	ΦΠΑ	Τελική τιμή συμπ. ΦΠΑ
1	Ηλεκτρονικοί υπολογιστές	50				
2	Οθόνες	50				
3	Φορητοί Η/Υ	30				
4	Table google android	3				
5	Barcode scanner 1D & 2D	4				
6	Φωτοτυπικό A3 color	1				
7	Overhead Scanner A3 300 DPI	2				
8	Deep Freeze	50				
9	Overhead Scanner	2				
	ΣΥΝΟΛΑ	192				

ΗΜΕΡΟΜΗΝΙΑ

Για τον Προσφέροντα

(Όνομ/μο – Υπογραφή Σφραγίδα)

ΠΑΡΑΡΤΗΜΑ V – ΕΕΕΣ

Θα αναρτηθεί ξεχωριστά στην ηλεκτρονική πλατφόρμα του ΕΣΗΔΗΣ

ΠΑΡΑΡΤΗΜΑ VI – ΑΛΛΕΣ ΔΗΛΩΣΕΙΣ

ΥΠΕΥΘΥΝΗ ΔΗΛΩΣΗ I

(άρθρο 8 Ν.1599/1986)

Η ακρίβεια των στοιχείων που υποβάλλονται με αυτή τη δήλωση μπορεί να ελεγχθεί με βάση το αρχείο άλλων υπηρεσιών (άρθρο 8 παρ. 4 Ν. 1599/1986)

ΠΡΟΣ(1):	ΠΑΝΕΠΙΣΤΗΜΙΟ ΚΡΗΤΗΣ										
Ο – Η Όνομα:						Επώνυμο:					
Όνομα και Επώνυμο Πατέρα:											
Όνομα και Επώνυμο Μητέρας:											
Ημερομηνία γέννησης(2):											
Τόπος Γέννησης:											
Αριθμός Δελτίου Ταυτότητας:						Τηλ:					
Τόπος Κατοικίας:				Οδός:				Αριθ:		TK:	
Αρ. Τηλεομοιοτύπου (Fax):						Δ/νση Ηλεκτρ. Ταχυδρομείου (Email):					

Με ατομική μου ευθύνη και γνωρίζοντας τις κυρώσεις (3), που προβλέπονται από τις διατάξεις της παρ. 6 του άρθρου 22 του Ν. 1599/1986, δηλώνω ότι:

1. η προσφορά συντάχθηκε σύμφωνα με τους όρους της παρούσας προκήρυξης, της οποίας έλαβα γνώση και όλα τα στοιχεία που αναφέρονται στην προσφορά είναι ακριβή,
2. αποδέχομαι ανεπιφύλακτα και με ποινή αποκλεισμού όλους τους όρους της σχετικής διακήρυξης,
3. θα διατηρήσω εμπιστευτικά και θα χρησιμοποιήσω μόνο για τους σκοπούς του διαγωνισμού τα στοιχεία και τις πληροφορίες των υπόλοιπων προσφορών που τυχόν θα τεθούν υπόψη μου και αποτελούν κατά δήλωσή τους εμπορικό ή επιχειρηματικό απόρρητο
4. έχω λάβει γνώση όλων των χώρων τοποθέτησης των ειδών και των τοπικών συνθηκών.

Ημερομηνία: ___/___/2025

Ο – Η Δηλ. _____.

(Υπογραφή)

(1) Αναγράφεται από τον ενδιαφερόμενο πολίτη ή Αρχή ή η Υπηρεσία του δημόσιου τομέα, που απευθύνεται η αίτηση.

(2) Αναγράφεται ολογράφως.

(3) «Όποιος εν γνώσει του δηλώνει ψευδή γεγονότα ή αρνείται ή αποκρύπτει τα αληθινά με έγγραφη υπεύθυνη δήλωση του άρθρου 8 τιμωρείται με φυλάκιση τουλάχιστον τριών μηνών. Εάν ο υπαίτιος αυτών των πράξεων σκόπευε να προσπορίσει στον εαυτόν του ή σε άλλον περιουσιακό όφελος βλάπτοντας τρίτον ή σκόπευε να βλάψει άλλον, τιμωρείται με κάθειρξη μέχρι 10 ετών.

(4) Σε περίπτωση ανεπάρκειας χώρου η δήλωση συνεχίζεται στην πίσω όψη της και υπογράφεται από τον δηλούντα ή την δηλούσα.

ΥΠΕΥΘΥΝΗ ΔΗΛΩΣΗ ΙΙ

(άρθρο 8 Ν.1599/1986)

Η ακρίβεια των στοιχείων που υποβάλλονται με αυτή τη δήλωση μπορεί να ελεγχθεί με βάση το αρχείο άλλων υπηρεσιών (άρθρο 8 παρ. 4 Ν. 1599/1986)

ΠΡΟΣ(1):	ΠΑΝΕΠΙΣΤΗΜΙΟ ΚΡΗΤΗΣ								
Ο – Η Όνομα:				Επώνυμο:					
Όνομα και Επώνυμο Πατέρα:									
Όνομα και Επώνυμο Μητέρας:									
Ημερομηνία γέννησης(2):									
Τόπος Γέννησης:									
Αριθμός Δελτίου Ταυτότητας:				Τηλ:					
Τόπος Κατοικίας:			Οδός:			Αριθ:		TK:	
Αρ. Τηλεομοιοτύπου (Fax):				Δ/ση Ηλεκτρ. Ταχυδρομείου (Email):					

Με ατομική μου ευθύνη και γνωρίζοντας τις κυρώσεις (3), που προβλέπονται από τις διατάξεις της παρ. 6 του άρθρου 22 του Ν. 1599/1986, δηλώνω ότι:

1. Δηλώνω υπεύθυνα ότι δεν υπάρχει ρωσική συμμετοχή στην εταιρεία που εκπροσωπώ και εκτελεί τη σύμβαση, σύμφωνα με τους περιορισμούς που περιλαμβάνονται στο άρθρο 5α του κανονισμού του Συμβουλίου (ΕΕ) αριθ. 833/2014 της 31ης Ιουλίου 2014 σχετικά με περιοριστικά μέτρα λόγω των ενεργειών της Ρωσίας που αποσταθεροποιούν την κατάσταση στην Ουκρανία, όπως τροποποιήθηκε από τον με αριθ. 2022/578 Κανονισμό του Συμβουλίου (ΕΕ) της 8ης Απριλίου 2022.

Συγκεκριμένα δηλώνω ότι :

(α) ο ανάδοχος που εκπροσωπώ (και καμία από τις εταιρείες που εκπροσωπούν μέλη της κοινοπραξίας μας) δεν είναι Ρώσος υπήκοος, ούτε φυσικό ή νομικό πρόσωπο, οντότητα ή φορέας εγκατεστημένος στη Ρωσία·

(β) ο ανάδοχος που εκπροσωπώ (και καμία από τις εταιρείες που εκπροσωπούν μέλη της κοινοπραξίας μας) δεν είναι νομικό πρόσωπο, οντότητα ή φορέας του οποίου τα δικαιώματα ιδιοκτησίας κατέχει άμεσα ή έμμεσα σε ποσοστό άνω του πενήντα τοις εκατό (50%) οντότητα αναφερόμενη στο στοιχείο α) της παρούσας παραγράφου

(γ) ούτε ο υπεύθυνος δηλώνων ούτε η εταιρεία που εκπροσωπώ δεν είμαστε φυσικό ή νομικό πρόσωπο, οντότητα ή όργανο που ενεργεί εξ ονόματος ή κατ' εντολή οντότητας που αναφέρεται στο σημείο(α) ή (β) παραπάνω,

(δ) δεν υπάρχει συμμετοχή φορέων και οντοτήτων που απαριθμούνται στα ανωτέρω στοιχεία α) έως γ), άνω του 10 % της αξίας της σύμβασης των υπεργολάβων, προμηθευτών ή φορέων στις ικανότητες των οποίων να στηρίζεται ο ανάδοχος τον οποίον εκπροσωπώ.»

Ημερομηνία: ___/___/2025

Ο – Η Δηλ. _____.

(Υπογραφή)

- (1) Αναγράφεται από τον ενδιαφερόμενο πολίτη ή Αρχή ή η Υπηρεσία του δημόσιου τομέα, που απευθύνεται η αίτηση.
- (2) Αναγράφεται ολογράφως.
- (3) «Όποιος εν γνώσει του δηλώνει ψευδή γεγονότα ή αρνείται ή αποκρύπτει τα αληθινά με έγγραφη υπεύθυνη δήλωση του άρθρου 8 τιμωρείται με φυλάκιση τουλάχιστον τριών μηνών. Εάν ο υπαίτιος αυτών των πράξεων σκόπευε να προσπορίσει στον εαυτόν του ή σε άλλον περιουσιακό όφελος βλάπτοντας τρίτον ή σκόπευε να βλάψει άλλον, τιμωρείται με κάθειρξη μέχρι 10 ετών.
- (4) Σε περίπτωση ανεπάρκειας χώρου η δήλωση συνεχίζεται στην πίσω όψη της και υπογράφεται από τον δηλούντα ή την δηλούσα.

ΥΠΕΥΘΥΝΗ ΔΗΛΩΣΗ ΠΙ

(άρθρο 8 Ν.1599/1986)

ΠΡΟΣ(1):	ΠΑΝΕΠΙΣΤΗΜΙΟ ΚΡΗΤΗΣ								
Ο – Η Όνομα:				Επώνυμο:					
Όνομα και Επώνυμο Πατέρα:									
Όνομα και Επώνυμο Μητέρας:									
Ημερομηνία γέννησης(2):									
Τόπος Γέννησης:									
Αριθμός Δελτίου Ταυτότητας:				Τηλ:					
Τόπος Κατοικίας:			Οδός:			Αριθ:		ΤΚ:	
Αρ. Τηλεομοιοτύπου (Fax):				Δ/ση Ηλεκτρ. Ταχυδρομείου (Email):					

Με ατομική μου ευθύνη και γνωρίζοντας τις κυρώσεις (3), που προβλέπονται από τις διατάξεις της παρ. 6 του άρθρου 22 του Ν. 1599/1986, δηλώνω ότι:

1. Ο οικονομικός φορέας που εκπροσωπώ δεν έχει διαπράξει σοβαρό επαγγελματικό παράπτωμα και β) δεν έχει επιβληθεί σε βάρος του πειθαρχική ποινή ή άλλους είδους κύρωση στο πλαίσιο του επαγγέλματός του από αρμόδια εποπτική αρχή/φορέα με πειθαρχικές-κυρωτικές αρμοδιότητες.

2. Ο οικονομικός φορέας που εκπροσωπώ δεν έχει κηρυχθεί έκπτωτος, κατ' εφαρμογή της παραγράφου 7 του άρθρου 68 του ν. 3863/2010 μέσα σε χρονικό διάστημα τριών (3) ετών πριν από την ημερομηνία λήξης της προθεσμίας υποβολής της προσφοράς ούτε σε βάρος του έχει επιβληθεί η κύρωση της προσωρινής διακοπής της λειτουργίας συγκεκριμένης παραγωγικής διαδικασίας ή τμήματος ή τμημάτων ή του συνόλου της επιχείρησης ή εκμετάλλευσης κατ' εφαρμογή της

παρ. 1Β του άρθρου 24 του ν. 3996/2011 (Α' 170) μέσα σε χρονικό διάστημα τριών (3) ετών πριν από την ημερομηνία υποβολής της προσφοράς].

3. Δεν έχει επιβληθεί στον οικονομικό φορέα η κύρωση του οριζόντιου αποκλεισμού από δημόσιες συμβάσεις και συμβάσεις παραχώρησης.

4. Δεν έχουν επιβληθεί σε βάρος του οικονομικού φορέα που εκπροσωπώ, μέσα σε χρονικό διάστημα δύο (2) ετών πριν από την ημερομηνία λήξης της προθεσμίας υποβολής προσφοράς ή αίτησης συμμετοχής με τελεσίδικη και δεσμευτική ισχύ: αα) τρεις (3) πράξεις επιβολής προστίμου από τα αρμόδια ελεγκτικά όργανα του Σώματος Επιθεώρησης Εργασίας για παραβάσεις της εργατικής νομοθεσίας που χαρακτηρίζονται, σύμφωνα με την υπουργική απόφαση 2063/Δ1632/2011 (Β' 266), όπως εκάστοτε ισχύει, ως «υψηλής» ή «πολύ υψηλής» σοβαρότητας, οι οποίες προκύπτουν αθροιστικά από τρεις (3) διενεργηθέντες ελέγχους, ή ββ) δύο (2) πράξεις επιβολής προστίμου από τα αρμόδια ελεγκτικά όργανα του Σώματος Επιθεώρησης Εργασίας για παραβάσεις της εργατικής νομοθεσίας που αφορούν την αδήλωτη εργασία, οι οποίες προκύπτουν αθροιστικά από δύο (2) διενεργηθέντες ελέγχους.

5. Ο οικονομικός φορέας τον οποίο εκπροσωπώ δεν έχει συνάψει συμφωνίες με στόχο τη στρέβλωση του ανταγωνισμού, άλλως, ότι τυγχάνει στη περίπτωση του εφαρμογής η περίπτωση β' της παρ. 3 του άρθρου 44 του ν. 3959/2011 (Α' 93), και δεν έχει υποπέσει σε επανάληψη της παράβασης.

6. Δεν γνωρίζω την ύπαρξη τυχόν κατάστασης σύγκρουσης συμφερόντων λόγω της συμμετοχής του οικονομικού φορέα που εκπροσωπώ στη διαδικασία σύναψης σύμβασης.

7. Ότι ο οικονομικός φορέας που εκπροσωπώ, ή επιχείρηση συνδεδεμένη με αυτόν, δεν έχει παράσχει συμβουλές στην αναθέτουσα αρχή ή δεν έχει με άλλο τρόπο εμπλακεί στην προετοιμασία της διαδικασίας σύναψης της σύμβασης [άλλως, σε περίπτωση προηγούμενης εμπλοκής, αυτή δηλώνεται ως πραγματικό γεγονός].

8. Ότι ο οικονομικός φορέας που εκπροσωπώ δεν έχει υποστεί πρόωρη καταγγελία προηγούμενης δημόσιας σύμβασης ή προηγούμενης σύμβασης με αναθέτοντα φορέα ή προηγούμενης σύμβασης παραχώρησης, ή επιβολή αποζημιώσεων ή άλλων παρόμοιων κυρώσεων σε σχέση με προηγούμενη σύμβαση.

9. Ότι ο οικονομικός φορέας: α) δεν έχει κριθεί ένοχος σοβαρών απατηλών δηλώσεων κατά την παροχή των πληροφοριών που απαιτούνται για την εξακρίβωση της απουσίας των λόγων αποκλεισμού ή την πλήρωση των κριτηρίων επιλογής, β) δεν έχει αποκρύψει τις πληροφορίες αυτές, γ) δεν ήταν σε θέση να υποβάλει, χωρίς καθυστέρηση, τα δικαιολογητικά που απαιτούνται από την αναθέτουσα αρχή ή τον αναθέτοντα φορέα, και δ) δεν έχει επιχειρήσει να επηρεάσει με αθέμιτο τρόπο τη διαδικασία λήψης αποφάσεων της αναθέτουσας αρχής ή του αναθέτοντα φορέα, να αποκτήσει εμπιστευτικές πληροφορίες που ενδέχεται να του αποφέρουν αθέμιτο πλεονέκτημα στη διαδικασία σύναψης σύμβασης ή να παράσχει παραπλανητικές πληροφορίες που ενδέχεται να επηρεάσουν ουσιαδώς τις αποφάσεις που αφορούν τον αποκλεισμό, την επιλογή ή την ανάθεση.

Ημερομηνία: ___/___/20...

Ο – Η Δηλ. _____
(Υπογραφή)

1) Αναγράφεται από τον ενδιαφερόμενο πολίτη ή Αρχή ή η Υπηρεσία του δημόσιου τομέα, που απευθύνεται η αίτηση.

(2) Αναγράφεται ολογράφως.

(3) «Όποιος εν γνώσει του δηλώνει ψευδή γεγονότα ή αρνείται ή αποκρύπτει τα αληθινά με έγγραφη υπεύθυνη δήλωση του άρθρου 8 τιμωρείται με φυλάκιση τουλάχιστον τριών μηνών. Εάν ο υπαίτιος αυτών των πράξεων σκόπευε να προσπορίσει στον εαυτόν του ή σε άλλον περιουσιακό όφελος βλάπτοντας τρίτον ή σκόπευε να βλάψει άλλον, τιμωρείται με κάθειρξη μέχρι 10 ετών.

(4) Σε περίπτωση ανεπάρκειας χώρου η δήλωση συνεχίζεται στην πίσω όψη της και υπογράφεται από τον δηλούντα ή την δηλούσα

ΠΑΡΑΡΤΗΜΑ VII – Υποδείγματα Εγγυητικών Επιστολών

1. Υπόδειγμα Εγγύησης Συμμετοχής

ΕΓΓΥΗΣΗ ΣΥΜΜΕΤΟΧΗΣ ΣΕ ΕΥΡΩ

Εκδότης:

Ημερομηνία Έκδοσης:

Προς το Πανεπιστήμιο Κρήτης

Πανεπιστημιούπολη Ρεθύμνου, 74100 Ρέθυμνο

Εγγύηση μας υπ' αριθμόνγια ευρώ

Έχουμε την τιμή να σας γνωρίσουμε ότι εγγυώμεθα δια της παρούσης επιστολής ανέκκλητα και ανεπιφύλακτα παραιτούμενοι του δικαιώματος της διαιρέσεως και διζήσεως μέχρι του ποσού των..... Ευρώ υπέρ της Εταιρείας....., οδός....., αριθμός..... (ή σε περίπτωση Ένωσης υπέρ των εταιριών (1),(2), κ.λπ. ατομικά για κάθε μια από αυτές και ως αλληλέγγυα και εις ολόκληρον υπόχρεων μεταξύ τους, εκ της ιδιότητάς τους ως μελών της ένωσης προμηθευτών), δια την συμμετοχή της εις τον διενεργούμενο διαγωνισμό της (ημερομηνία ηλεκτρονικής αποσφράγισης προσφορών) για την (ΤΜΗΜΑ.....) και την υπ' αριθμ. πρωτ Διακήρυξη.

Η παρούσα εγγύηση καλύπτει μόνο τις από την συμμετοχή εις τον ανωτέρω διαγωνισμό απορρέουσες υποχρεώσεις της εν λόγω εταιρείας καθ' όλο το χρόνο ισχύος της. Η Εγγύηση παρέχεται ανέκκλητα και ανεπιφύλακτα, ο δε εκδότης παραιτείται της ένστασης της διζήσεως. Το παραπάνω ποσό τηρούμε στη διάθεσή σας και θα καταβληθεί ολικά ή μερικά χωρίς καμία από μέρους μας αντίρρηση ή ένσταση και χωρίς να ερευνηθεί το βάσιμο ή μη της απαίτησης σε πέντε (5) ημέρες από απλή έγγραφη ειδοποίησή σας. Σε περίπτωση κατάπτωσης της εγγύησης το ποσό της κατάπτωσης υπόκειται στο εκάστοτε ισχύον τέλος χαρτοσήμου.

Η παρούσα ισχύει μέχρι την/...../..... (Ο χρόνος ισχύος πρέπει να είναι μεγαλύτερος τουλάχιστον ένα (1) μήνα του χρόνου ισχύος της προσφοράς, όπως σχετικά αναφέρεται στη διακήρυξη). Ο χρόνος ισχύος της εγγύησης αυτής θα παραταθεί εφόσον ζητηθεί από την υπηρεσία σας πριν από την ημερομηνία λήξης της. Βεβαιούται υπεύθυνα ότι το ποσό των εγγυητικών μας επιστολών που έχουν δοθεί στο Δημόσιο και τα ΝΠΔΔ, συνυπολογίζοντας και το ποσό της παρούσας δεν υπερβαίνει το όριο εγγυήσεων που έχει καθοριστεί από το Υπουργείο Οικονομικών για την Τράπεζά μας.

(Εξουσιοδοτημένη Υπογραφή πρωτότυπη

2. Υπόδειγμα Εγγύησης Καλής Εκτέλεσης

ΕΓΓΥΗΣΗ ΚΑΛΗΣ ΕΚΤΕΛΕΣΗΣ

Εκδότης:

Ημερομηνία Έκδοσης:

Προς Πανεπιστήμιο Κρήτης

Πανεπιστημιούπολη Ρεθύμνου, 74100 Ρέθυμνο

Εγγύηση μας υπ' αριθμόν..... για ευρώ.....

Πληροφορηθήκαμε ότι η Εταιρεία..... ή η Ένωση Εταιριών, οδός, αριθμός, σαν ανάδοχος πρόκειται να συνάψει μαζί σας, την υπ' αρ.σύμβαση, για την **(ΤΜΗΜΑ**) , συνολικής αξίας....., και ότι σύμφωνα με σχετικό όρο στη σύμβαση αυτή η Εταιρία ή Ένωση υποχρεούται να καταθέσει εγγύηση **καλής εκτέλεσης**, ποσού ίσου προς 4% της συμβατικής αξίας (χωρίς Φ.Π.Α.) της παρεχόμενης προμήθειας των ειδών δηλαδή **ευρώ**. Μετά τα παραπάνω, η Τράπεζα παρέχει την απαιτούμενη εγγύηση υπέρ της Εταιρείας..... (ή σε περίπτωση Ένωσης υπέρ των εταιριών 1) , 2) ατομικά για κάθε μία από αυτές και ως αλληλέγγυα και εις ολόκληρον υπόχρεων μεταξύ τους, εκ της ιδιότητάς τους ως μελών της Ένωσης Προμηθευτών) και εγγυάται προς εσάς με την παρούσα, ανεκκλήτως και ανεπιφυλάκτως, παραιτούμενη του δικαιώματος της διαιρέσεως και διζήσεως, να καταβάλει σε σας, μέσα σε πέντε (5) ημέρες, ανεξάρτητα από τυχόν αμφισβητήσεις, αντιρρήσεις ή ενστάσεις της εταιρείας και χωρίς έρευνα του βάσιμου ή μη της απαίτησής σας, με απλή δήλωσή σας ότι η εταιρεία παρέβη ή παρέλειψε να εκπληρώσει οποιοδήποτε όρο της σύμβασης, κάθε ποσό που θα ορίζετε στη δήλωσή σας και που δεν θα ξεπερνά το οριζόμενο στη εγγύηση αυτή. Σε περίπτωση κατάπτωσης της εγγύησης το ποσό της κατάπτωσης υπόκειται στο εκάστοτε ισχύον τέλος χαρτοσήμου. Η παρούσα ισχύει μέχρι την..... . Ο χρόνος ισχύος της εγγύησης αυτής θα παραταθεί, εφόσον ζητηθεί από την υπηρεσία σας πριν από την ημερομηνία λήξης της. Βεβαιούται υπεύθυνα ότι το ποσό των εγγυητικών μας επιστολών που έχουν δοθεί στο Δημόσιο και τα ΝΠΔΔ, συνυπολογίζοντας και το ποσό της παρούσας δεν υπερβαίνει το όριο εγγυήσεων που έχει καθοριστεί από το Υπουργείο Οικονομικών για την Τράπεζά μας.

(Εξουσιοδοτημένη Υπογραφή πρωτότυπη)